

MATLAB
开发实例系列图书



MATLAB

GUI 设计学习手记

(第2版)

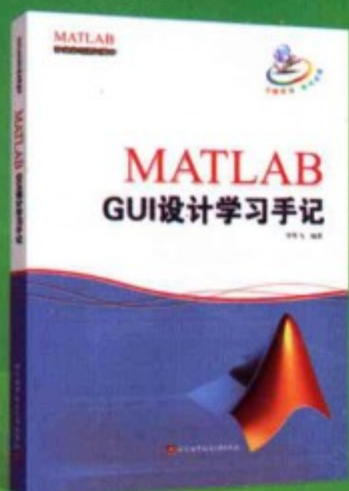

罗华飞 编著



北京航空航天大学出版社
BEIHANG UNIVERSITY PRESS

18-53小时的免费视频



配有光盘

策划编辑：陈守平

封面设计：



“本书主要讲GUI知识，MATLAB基础知识讲得恰如其分，没有邈邈之感，这一点作者把握地很好。今天书刚到，看了一部分，其他很多书没有讲到的地方它也提到了，感觉很好。加上还可以与作者交流，真是太好了。买书前就去论坛看过了，作者很负责任，有问必答。希望更多的人受益。”
——当当网hanzixing1985

“这是一本非常不错的参考书，书中的很多实例都非常生动，很适合于读者自学。学习MATLAB GUI，如果只是看书、看属性的用法、函数的调用等会感到非常枯燥，有点看不下去。但是结合一些实例，就容易得多。介绍和叙述性的内容大致看一下，不用记，认真读和做书中的例子和程序，不明白的地方再回头查阅内容，感觉学起来就不烦了。挺好！”
——当当网lichenniang

“这本书很好，我以前一般编程都不做界面，因为工程需要，现在要做界面了，通过这本书，很快就上手了，现在已经基本能编出像样的软件了，主要是这本书里的都是作者的经验之谈，全是实战型的，比起那些泛泛之作，不是一个档次的。”
——当当网HolyHe

“书写的相当不错，从中受益匪浅！书中没有多余的废话，没有重复的知识点，很好，物有所值！”
——当当网wangzhanjun300

“书里全部都是GUI相关知识，作者没有浪费纸张在MATLAB基础知识上，欣赏这个做法。学习MATLAB GUI的首选书籍，推荐……”
——卓越网Q_wangxin的评论





“这本书真的很好，例子很多，而且非常有针对性，是一本不错的入门书！”
——卓越网huoyu999902的评论

“这个是GUI的经典教程，虽然刚出，的确是经典了，帮了我毕业设计的大忙！！！毕业设计得中国地质大学的优加！”
——卓越网lizhen的评论

“这本书很好哦，对GUI各个方面几乎都进行了讲解。值得好好品读。”
——卓越网tn10000的评论

“第一印象蛮好，至少排版看起来不烦！小弟有一点点的基础，会用MATLAB进行基本的数学计算，求导，积分，级数，傅里叶变换，矩阵及概率论懂点，所以一直以为MATLAB是科学计算器，但看到大飞做的几个有趣的玩意，才知道MATLAB还可以这么玩。”
——MATLAB中文论坛的makesure5（现为GUI版块版主）

特别推荐

-  The MathWorks公司
-  北京迈斯沃克软件有限公司
-  北京九州恒润科技有限公司
-  南京优迈斯信息技术有限公司

特别技术支持

-  MATLAB中文论坛 (www.iLoveMatlab.cn)

上架建议：计算机软件

ISBN 978-7-5124-0292-8



9 787512 402928 >

定价：69.80元（含光盘）

MATLAB 开发实例系列图书

MATLAB GUI 设计学习手记 (第 2 版)

罗华飞 编著

北京航空航天大学出版社

内 容 简 介

本书在第1版的基础上,完善了全书知识结构,突出了GUI设计重点,对读者经常遇到的38个问题作了透彻的解答,并提炼出13个专题作了详尽的介绍,最后配以长达17.5小时的免费视频教程对书中专题和答疑部分进行了全面细致的讲解。本书由浅入深、循序渐进地介绍了GUI设计的基础知识和技巧,旨在使读者在较短时间内熟练掌握GUI设计的精要所在。

本书首先介绍了GUI设计的预备知识;然后详细讲解了GUI对象的属性及两种创建GUI的方法:采用函数创建和采用GUIDE创建;之后深入讲解了ActiveX控件、定时器、串口及mcc编译的相关知识;最后,书中给出两个综合实例,供读者研究学习。书中穿插了大量的图表和例题,方便读者边查边练。

本书适合需要短时间内迅速掌握MATLAB GUI设计的初学者,也可作为相关专业师生或工程开发人员的参考手册。

图书在版编目(CIP)数据

MATLAB GUI设计学习手记/罗华飞编著.--2版

.—北京:北京航空航天大学出版社,2011.2

ISBN 978-7-5124-0292-8

I. ①M… II. ①罗… III. ①算法语言—程序设计

IV. ①TP312

中国版本图书馆CIP数据核字(2010)第247035号

版权所有,侵权必究。

MATLAB GUI设计学习手记(第2版)

罗华飞 编著

责任编辑 陈守平

*

北京航空航天大学出版社出版发行

北京市海淀区学院路37号(邮编100191) <http://www.buaapress.com.cn>

发行部电话:(010)82317024 传真:(010)82328026

读者信箱:bhpress@263.net 邮购电话:(010)82316936

北京时代华都印刷有限公司印装 各地书店经销

*

开本:787×1092 1/16 印张:36.75 字数:941千字

2011年2月第1版 2011年2月第1次印刷 印数:6 000册

ISBN 978-7-5124-0292-8 定价:69.80元(含光盘)

1.1 知识点归纳

本章内容:

◆ 基本程序元素

- ◇ 变量
- ◇ 特殊值
- ◇ 关键字
- ◇ 运算符

◆ 数据类型

- ◇ 数值型
- ◇ 逻辑型
- ◇ 字符数组
- ◇ 结构数组
- ◇ 单元数组
- ◇ 函数句柄
- ◇ 日期和时间

◆ 矩阵操作

- ◇ 创建矩阵
- ◇ 连接矩阵
- ◇ 重塑矩阵形状
- ◇ 矩阵元素移位和排序
- ◇ 向量(数集)操作

◆ 程序设计

- ◇ 函数参数
- ◇ for、while 循环结构
- ◇ if、switch 条件分支结构
- ◇ try...catch 结构
- ◇ continue、break 和 return
- ◇ 其他常用函数

1.1.1 基本程序元素

1. 变 量

程序中,为了方便操作内存中的值,需要给内存中的值设定一个标签,这个标签称之为变

量。变量不需事先声明, MATLAB 遇到新的变量名时, 会自动建立变量并分配内存。给变量赋值时, 如果变量不存在, 会创建它; 如果变量存在, 会更新它的值。

变量命名规则如下:

- ① 始于字母, 由字母、数字或下画线组成。
- ② 区分大小写。
- ③ 可任意长, 但仅使用前 N 个字符。N 与硬件有关, 由函数 `namelengthmax` 返回, 一般 $N=63$ 。
- ④ 不能使用关键字作为变量名。
- ⑤ 避免使用函数名作为变量名。

如果变量采用函数名, 该函数失效。如在命令行键入:

```
>> clear = 3;
>> clear
clear =
    3
```

`clear` 函数失效, 不能清除基本工作空间里的变量。

```
>> i = 3;
>> 1 + 2 * i
ans =
    7
```

虚数单位 `i` 失效。

与变量有关的函数见表 1.1。

表 1.1 与变量有关的函数

函数名	函数说明
<code>clear</code>	移除工作空间里的数据项, 释放内存
<code>clearvars</code>	从内存中清除变量
<code>isvarname</code>	检查输入的字符串是否为有效的变量名
<code>genvarname</code>	采用字符串构建有效的变量名
<code>ans</code>	当没指定输出变量时, 临时存储最近的答案
<code>namelengthmax</code>	返回最大的标识符长度
<code>assignin</code>	指派变量到基本工作空间或当前空间

【注】

- ① `clear` 移除工作空间的变量, 而 `clc` 则清空命令窗口的输出。
- ② `clearvars` 可以清除内存中的某些或全部变量, 也可以保留指定的变量。例如:

```
>> a = 1;
>> b = 1;
>> clearvars - except b % 清除工作空间中除变量 b 以外的所有其他变量
>> a
??? Undefined function or variable 'a'.
>> b
```

若您对此书内容有任何疑问, 可以凭在线交流卡登录 MATLAB 中文论坛与作者交流。

```
b =
1
```

MATLAB 将变量存储在一块内存区域中,该区域称为基本工作空间。脚本文件(没有输入输出参数、不带 function 关键字、由一系列命令语句组成的 M 文件)或命令行创建的变量都存在基本工作空间中。

函数不使用基本工作空间,每个函数都有自己的函数空间。

在函数空间生成的变量,只在函数空间有效;在基本工作空间生成的变量,只在基本工作空间有效。若需要在函数空间中指派变量到基本工作空间,使用 assignin 函数:

```
assignin(workSpace, 'varName', varValue)
```

指派变量 varName 到 workSpace 表示的空间中,且变量 varName 的值初始化为 varValue。workSpace 取值为 'base' 表示基本工作空间;取值为 'caller' 表示当前回调函数空间。

不能在基本工作空间中指派变量到函数空间。

变量有以下 3 种基本类型:

① 局部变量。每个函数都有自己的局部变量,这些变量只能在定义它的函数内部使用。当函数运行时,它的变量保存在自己的工作空间里,一旦函数退出,这些局部变量将不复存在。如果要获取函数的局部变量,可以在函数内部设置断点。

脚本没有单独的工作空间,只能共享脚本调用者的工作空间。当从命令行调用,脚本变量存在基本工作空间内;当从函数调用,脚本变量存在函数空间内。

② 全局变量。在函数或基本工作空间内,用 global 声明的变量为全局变量。例如,声明变量 a 为全局变量:

```
global a
```

声明了全局变量的函数或基本工作空间,共享该全局变量,都可以给它赋值。

如果函数的子函数也要使用全局变量,也必须用 global 声明。

全局变量要放在函数开始处声明。

为增强程序的逻辑性、可读性和封装性,应谨慎使用全局变量。

③ 永久变量。永久变量用 persistent 声明,只能在 M 文件函数中定义和使用,只允许声明它的函数存取。当声明它的函数退出时,MATLAB 不会从内存中清除它。例如,声明变量 a 为永久变量:

```
persistent a
```

最好在函数开始处声明永久变量。声明后,默认初始值为空矩阵[]。

2. 特殊值

一些函数返回重要的特殊值,这些值可以在 M 文件中使用,见表 1.2。

表 1.2 特殊值

函 数	函数说明
eps	浮点数相对精度;MATLAB 计算时的容许误差
intmax	本计算机能表示的 8 位、16 位、32 位、64 位的最大整数

函 数	函数说明
intmin	本计算机能表示的 8 位、16 位、32 位、64 位的最小整数
realmax	本计算机能表示的最大浮点数
realmin	本计算机能表示的最小浮点数
pi	3.1415926535897...
i, j	虚数单位
inf	无穷大。当 $n > 0$ 时, $n/0$ 的结果是 inf; 当 $n < 0$ 时, $n/0$ 的结果是 -inf
NaN	非数, 无效数值。比如: $0/0$ 或 inf/inf , 结果为 NaN
computer	MATLAB 运行平台。比如: 当返回字符串 PCWIN 时, 操作系统为 Microsoft Windows
version	MATLAB 版本字符串。比如: 7.8.0.347 (R2009a)

【注】 eps 为 MATLAB 进行数学运算(如平方、开方、求正弦)时, 计算结果所容许的误差。因为浮点数的计算存在容许误差, 因此, 在比较浮点数的值是否相等, 或查找数组中某个浮点值时, 要考虑这个容许误差。例如, 查找数组 a 中是否存在 1.01 这个元素, 不要采用以下方法:

```
find(a == 1.01)
```

而应该考虑容许误差:

```
find(abs(a - 1.01) <= eps)
```

3. 关键字

MATLAB 为程序语言保留的一些字, 称为关键字。变量名不能为关键字。

MATLAB 所有的关键字有 break、case、catch、continue、else、elseif、end、for、function、global、if、otherwise、persistent、return、switch、try、while、classdef、parfor、spmd。

查看或检查关键字用 iskeyword 函数。例如:

```
>> iskeyword('if')
ans =
     1
```

4. 运算符

运算符主要分为算术运算符、关系运算符和逻辑运算符 3 大类, 还包括一些特殊运算符。

(1) 算术运算

算术运算符分为两类: 矩阵运算和数组运算。矩阵运算是按线性代数的规则进行运算, 而数组运算是数组对应元素间的运算, 见表 1.3。

表 1.3 算术运算符

运算符	运算方式	说 明	运算符	运算方式	说 明
+、-	矩阵运算、数组运算	加、减	+、-	矩阵运算、数组运算	单目的加、减
、/	矩阵运算	乘、除	.	数组运算	数组乘
\	矩阵运算	左除, 左边为除数	.\	数组运算	数组左除

若您对此书内容有任何疑问, 可以凭在线交流卡登录 MATLAB 中文论坛与作者交流。

续表 1.3

运算符	运算方式	说明	运算符	运算方式	说明
.	矩阵运算	乘方	./	数组运算	数组右除
'	矩阵运算	转置	.'	数组运算	数组乘方
:	矩阵运算、数组运算	索引,用于增量操作	.'	数组运算	数组转置

MATLAB 数组的算术运算,是两个同维数组对应元素之间的运算。一个标量与数组的运算,是标量与数组每个元素的运算,这种特性称之为标量扩展。

(2) 关系运算

关系运算比较两个同维数组或同维向量的对应元素,结果为一个同维的逻辑数组。如果运算对象有一个为标量,另一个是数组或向量,那么先进行标量扩展,然后再比较。关系运算符见表 1.4。

表 1.4 关系运算符

运算字符	说明	运算字符	说明	运算字符	说明
<	小于	>	大于	==	等于
<=	小于或等于	>=	大于或等于	~=	不等于

例如:

```
>>a = 1;           % 创建变量 a,并初始化为 1
>>b = (a == 1)    % 比较 a 与 1 的值,返回比较后得到的逻辑值,并赋给逻辑变量 b
b =
    1
>>c = (a > 2)     % 判断 a 是否大于 2,返回比较后得到的逻辑值,并赋给逻辑变量 c
c =
    0
```

(3) 逻辑运算

MATLAB 提供了两种类型的逻辑运算:元素运算和捷径运算,见表 1.5。

表 1.5 逻辑运算符与函数

运算类型	运算符与函数	说明	运算类型	运算符与函数	说明
元素运算	& (and)	逻辑与	捷径运算	&&	对标量值的捷径与
	(or)	逻辑或			对标量值的捷径或
	~ (not)	逻辑非			
	xor	逻辑异或			

捷径运算首先判断第 1 个运算对象,如果可以知道结果,直接返回,而不继续判断第 2 个运算对象。捷径运算提高了程序的运行效率,可以避免一些不必要的错误。例如:

```
>>x = b && (a / b > 10) % 相当于 x = (b && (a / b > 10))
```

如果 b 为 0,捷径运算符就不会计算(a/b > 10)的值了,也就避免了被 0 除的错误。

【注意】 捷径运算符只能对标量值执行“逻辑与”和“逻辑或”运算,而元素运算则可以对向量进行逻辑运算。例:

```
>>[1 2 3] || [1 1 0]
??? Operands to the || and && operators must be convertible to logical scalar values.
>>[1 2 3] | [1 1 0]
ans =
     1     1     1
```

(4) 位运算

位运算相关函数见表 1.6。

表 1.6 位运算相关函数

位运算函数	说明	位运算函数	说明
bitand	位与	bitget	返回指定位的数值,值为 0 或 1,double 型
bitor	位或	bitset	设定指定位的值为 0 或 1,返回运算结果
bitcmp	位比较,反码	bitshift	移位运算,返回运算结果
bitxor	位异或	swapbytes	翻转字节的位顺序,返回运算结果

【注意】

① 位运算函数的输入必须同为无符号整数、无符号整数数组或标量浮点数,且输出与输入的数值类型一致。若输入为标量浮点数,MATLAB 会先将其转换为无符号整数,再进行位运算。

② 字节的合并可以采用位运算。例如,有一个整数由 2 字节组成:低字节为 120,高字节为 1。那么这个整数的值为 $120 + 1 \times 256 = 376$,可以采用位函数计算:

```
low_uint8 = uint8(120);           % 低字节为 uint8 型值
high_uint8 = uint8(1);           % 高字节为 uint8 型值
value_uint16 = bitor(uint16(low_uint8), bitshift(uint16(high_uint8), 8)); % 返回 uint16 整型值
value_double = double(value_uint16); % 返回 double 值
```

(5) 特殊运算符

除了以上运算符,还有一些特殊的运算符经常使用,见表 1.7。

表 1.7 特殊运算符

特殊运算符	说明
[]	生成向量和矩阵
{ }	给单元数组赋值,或创建一个空单元数组
()	在算术运算中优先计算;封装函数参数;封装向量或矩阵的下标
=	用于赋值语句
'	在矩阵或向量之后表示复共轭转置;两个“”之间的字符为字符串
.	域访问
...	续行符
,	分隔矩阵下标和函数参数

若您对此书内容有任何疑问,可以凭在线交流卡登录 MATLAB 中文论坛与作者交流。

续表 1.7

特殊运算符	说明
;	在括号内结束行;禁止表达式显示结果;隔开声明
:	创建矢量、数组下标;循环迭代
%	注释;格式转换定义符中的初始化字符
@	函数句柄,类似于C语言中的取址运算符 &

(6) 运算优先级

在包含前面介绍的运算符的表达式中,运算顺序按优先级进行。优先级高的先执行,同优先级的从左至右执行。运算符按优先级从高到低排列见表 1.8。

表 1.8 运算优先级

序号	运算符	备注	序号	运算符	备注
1	()	优先级最高	7	< <= > >= == ~=	
2	.' .' ^ ' ^		8	&	
3	+ - ~	单目运算	9		
4	.* ./ .\ * / \		10	&&	
5	+ -	双目运算	11		优先级最低
6	:				

1.1.2 数据类型

MATLAB 有 17 种基本的数据类型,每种类型的数据都以矩阵或数组形式存在。矩阵或数组的最小尺寸是 0×0 ,它能够扩展为任意大小的 n 维数组。所有的基本数据类型用小写字母显示在图 1.1 中。



图 1.1 基本数据类型

表 1.9 详细描述了这些数据类型。

表 1.9 数据类型

数据类型	描述	举例
int8, uint8, int16, uint16, int32, uint32, int64, uint64	带符号和无符号整数数组。存储空间比单精度或双精度数小。除 int64 和 uint64 外,都可用于数学运算	flag=uint16(0); a=uint8(3)+uint8(10); b=int8(1:10)

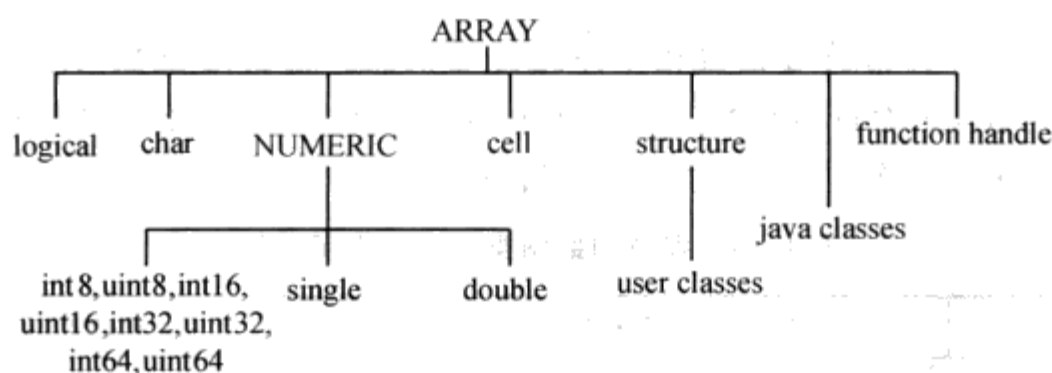
数据类型	描述	举例
single	单精度数数组。存储空间比双精度小,数的精度和范围也比双精度小	single(5 * 10 ⁻³⁸)
double	双精度数组。默认的数字类型。二维数组可为稀疏数组	3 * 10 ⁻³⁰⁰ 5 + 6
logical	逻辑值数组。逻辑值 1 或 0 分别代表真和假。二维数组可为稀疏数组	magic(4) > 7
char	字符数组。字符串表示为字符向量。多个字符串的数组最好用单元数组	'MATLAB'
cell array	单元数组。各单元可存储不同维数、不同数据类型的数组	a{1,1} = 'Red'; a{1,2} = magic(4)
structure	结构数组。类似于 C 语言中的结构体。每个域可保存不同维数和不同类型的数组	a.day = 12; a.color = 'Red'
function handle	函数句柄,指向一个函数,能传递给其他函数	@sin
user class	从用户定义的类构造的对象	polynom([0 -2 -5])
Java class	从一个 Java 类构造的对象	java.awt.Frame

1. 数值型

数值型数据包括无符号和带符号整数、单精度和双精度浮点数。MATLAB 默认将所有数值存为双精度浮点数(double 型),但整数和单精度数组更节省内存空间。

所有的数值型数据都支持基本的数组操作,如下标操作和尺寸重塑。除 int64 和 uint64 外,都可用于数学运算。

下面介绍整数、浮点数、复数和其他常用函数。

(1) 整数

整数类型有 8 种:4 种带符号整数和 4 种无符号整数。带符号整数可表示负整数、0 和正整数,最高位为符号位,而无符号整数只能表示 0 和正整数。它们表示的数值范围一样大,只是对范围进行了“平移”。整数的数据类型及其表示范围见表 1.10。

表 1.10 整数的数据类型及其表示范围

数据类型	值的范围	转换函数	数据类型	值的范围	转换函数
单精度 8 位整数	$-2^7 \sim 2^7 - 1$	int8	无符号 8 位整数	$0 \sim 2^8 - 1$	uint8
单精度 16 位整数	$-2^{15} \sim 2^{15} - 1$	int16	无符号 16 位整数	$0 \sim 2^{16} - 1$	uint16
单精度 32 位整数	$-2^{31} \sim 2^{31} - 1$	int32	无符号 32 位整数	$0 \sim 2^{32} - 1$	uint32
单精度 64 位整数	$-2^{63} \sim 2^{63} - 1$	int64	无符号 64 位整数	$0 \sim 2^{64} - 1$	uint64

整数算术运算的操作数可以为:

◆ 具有相同数据类型的整数或整数数组。运算结果的数据类型与操作数相同。例如:

```
>> x = uint8([13 34 52]) .* uint8(3);
```

◆ 整数或整数数组与标量 double 型浮点数。运算结果的数据类型与整数操作数的一

若您对此书内容有任何疑问,可以凭在线交流卡登录 MATLAB 中文论坛与作者交流。

样。例如：

```
>> x = uint32([132 347 528]) .* 75.49; % 相当于 x = uint32(round([132 347 528] .* 75.49));
```

常见的整数操作函数见表 1.11。

表 1.11 其他常见的整数操作函数

函数名	函数说明	函数名	函数说明
ceil	向无穷大方向取整	round	四舍五入
fix	向 0 取整	isinteger	判断输入是否为整数数组
floor	向无穷小方向取整	isnumeric	判断输入是否为数值数组

(2) 浮点数

浮点数有单精度(single)和双精度(double)两种格式,默认是 double 格式。两种格式之间可进行强制转换。

double 型数据共 64 位,位存储格式见图 1.2 和表 1.12。



图 1.2 IEEE 定义的 double 型数据存储格式

数值计算公式为：

当 $0 < e < 2047$ 时, $value = (-1)^s \times 2^{e-1023} \times 1.f$;

当 $e=0, f \neq 0$ 时, $value = (-1)^s \times 2^{e-1022} \times 0.f$;

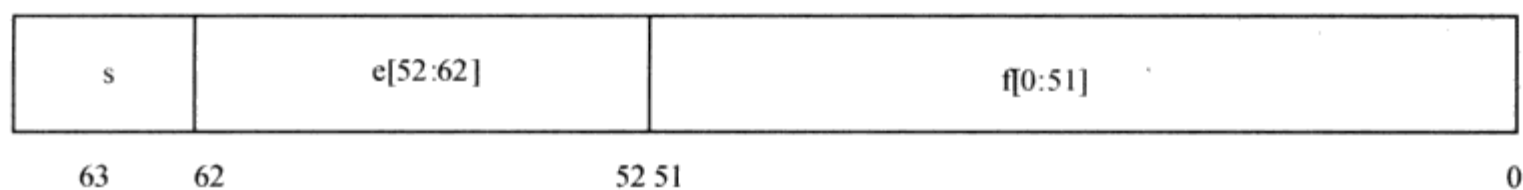
当 $e=0, f=0$ 时, $value = (-1)^s \times 0.0$;

当 $e=2047, f=0, s=0$ 时, $value = +inf$;

当 $e=2047, f=0, s=1$ 时, $value = -inf$;

当 $e=2047, f \neq 0$ 时, $value = NaN$ 。

表 1.12 double 型数据的位存储格式

位	用途	位	用途
63	符号位,0 为正,1 为负	51~0	数 1.f 的小数 f
62~52	指数,偏移量为 1023		

例如, $-1 = (-1)^1 \times 2^{1023-1023} \times 1.0$, 即 -1 的位存储值为: $s=1, e=1023, f=0$ 。所以,双精度数 -1 的二进制值为 10111111 11110000 00000000 00000000 00000000 00000000 00000000 00000000。

double 可把其他数值型数据、字符或逻辑数转换成双精度。如：

```
>> a = double(uint8(44))
```

```
a =
```

```
44
```

```
>> b = double('c')
b =
    99
```

single 型数据共 32 位,位存储格式见表 1.13。
常见的浮点数操作函数见表 1.14。

表 1.13 single 型数据的位存储格式

位	用途
31	符号位,0 为正,1 为负
30~23	指数,偏移量为 127
22~0	数 1.f 的小数 f

表 1.14 其他常见的浮点数操作函数

函数名	函数说明
isfloat	检查输入是否为浮点数
realmax	返回本计算机能够表示的最大浮点数
realmin	返回本计算机能够表示的最小浮点数
eps	浮点相对精度
isreal	检查是否数组的所有元素为实数

(3) 复数

复数由两部分构成:实部和虚部。基本虚数单位为-1 的开方,用 i 或 j 表示。
生成复数有两种方法:

① 直接生成。如:

```
>> a = 2 + 4i
a =
    2.0000 + 4.0000i
```

这种方法不能生成虚部为 0 的复数。如:

```
>> a = 2 + 0i
a =
    2
>> isreal(a) % 判断变量 a 是否为实数
ans =
    1
```

② 用 complex 函数生成。complex 函数有两种调用格式,见表 1.15。

表 1.15 complex 函数

函数调用格式	函数格式说明	函数调用格式	函数格式说明
c = complex(a,b)	生成复数 c,且 c = a + bi	c = complex(a)	生成复数 c,且 c=a。c 虚部为 0

用 complex 函数可生成虚部为 0 的复数。在命令行输入以下语句:

```
>> a = complex(2)
a =
    2
>> isreal(a)
ans =
    0
```

从复数中提取实部和虚部,分别用 real 和 imag 函数。如:

若您对此书内容有任何疑问,可以凭在线交流卡登录 MATLAB 中文论坛与作者交流。

```
>> z = 2 + 3i;
>> real(z)
ans =
    2
>> imag(z)
ans =
    3
```

(4) 其他常用函数

数字型数据还经常用到一些其他函数,见表 1.16。

表 1.16 其他常用函数

函数名	函数说明	函数名	函数说明
isnan	检查数组元素是否为 NaN	format	控制输出的显示格式
isinf	检查数组元素是否为无穷大或无穷小	find	查找非零元素的值和索引号
isfinite	检查数组元素是否为有限值	setdiff	返回第 1 个向量中存在而第 2 个向量中不存在的元素
isa	检查输入是否为指定的数据类型	setxor	返回两个向量中单独存在的元素
class	创建对象或返回对象类型	nnz	返回矩阵中非零元素的个数
whos	显示输入的数据类型		

表中的 find、setdiff、setxor(向量异或)、nnz(number of nonzero 的缩写)函数用法举例如下:

```
>> A = [0 1 2 3 4 3 2 1 0 1 2 3 4]; % 第 1 个向量
>> B = [2 4 6 8]; % 第 2 个向量
>> index_3 = find(A == 3) % 向量 A 中查找元素 3, 返回 3 的位置
index_3 =
    4     6    12
>> num = nnz(A) % 返回向量 A 中非零元素个数
num =
    11
>> element_diff = setdiff(A, B) % 返回 A 中存在而 B 中不存在的元素
element_diff =
    0     1     3
>> element_xor = setxor(A, B) % 返回 A、B 中单独存在的元素
element_xor =
    0     1     3     6     8
```

【注意】 一般不用 find 函数查找数组的下标,数组下标直接用逻辑数组来代替,运算效率更高。例如,对于数组 [1 : 100],不要使用下面的写法查找元素:

```
>> a = 1 : 100;
>> a(find(a < 10))
```

而要使用下面的写法:

```
>> a(a < 10)
```

表 1.16 中,format 函数用于控制命令窗口中数值的显示格式,调用格式见表 1.17。

表 1.17 format 函数

函数调用格式	函数格式说明
format	按默认格式输出,即 5 位短定点格式
format type	改变输出为 type 指定的格式
format('type')	改变输出为 type 指定的格式。format 的函数形式

表 1.17 中的 type 为数值显示格式。常用的数值显示格式见表 1.18。

表 1.18 format 常用的数值显示格式

显示格式参数值	显示格式	作用范围
short	5 位定点格式	浮点变量
short e	5 位浮点格式	
short g	取 5 位定点和浮点格式中最好的	
long	长定点格式,双精度 15 位,单精度 8 位	
long e	长浮点格式,双精度 15 位,单精度 8 位	
long g	取长定点和长浮点格式中最好的	
+	对正、负和 0 元素显示+、-和空字符	数字变量
hex	十六进制数	
rat	分数形式。用小整数之比来近似数字值	
compact	紧凑格式。除去多余的换行所	所有变量
loose	松散格式。加换行	

例如:

```
>> format compact           % 临时修改当前命令窗口文本的显示方式为紧凑格式
>> a = 1
a =
    1
```

【注意】

- ① format 仅改变数值显示的方式,并不影响 MATLAB 怎样计算和保存数值。
- ② 若要设置命令窗口文本默认的显示方式,可以进入 MATLAB 主菜单:【File】→【Preferences】→【Command Window】→【Text display】,修改【Numeric format】和【Numeric display】这两项的值为默认值。

2. 逻辑型

逻辑性数据分别用 1 和 0 表示真和假两种状态。一些函数和运算返回逻辑真或假,以表明某个条件是否满足。逻辑值 1 或 0 组成的数组,称为逻辑数组。如:

```
>> [10 40 55 69 74] > 40
ans =
    0    0    1    1    1
```

若您对此书内容有任何疑问,可以凭在线交流卡登录 MATLAB 中文论坛与作者交流。

上面生成的变量 ans 为逻辑数组。

生成逻辑数组有两种方法：

① 使用 true 和 false 函数直接生成。如：

```
>>a = [true false true false]
a =
     1     0     1     0
```

② 通过逻辑运算生成。逻辑运算函数见表 1.19。

表 1.19 逻辑运算及逻辑运算函数

逻辑运算函数(括号内为函数对应的运算符)	说明
true 或 false	值为真或假
logical	数字值转化为逻辑值
and(&.),or(),not(~),xor,any,all	逻辑运算
&&,	捷径与和捷径或
eq(==),ne(~=),lt(<),gt(>),le(<=),ge(>=)	关系运算
is*(* 为通配符),cellfun	测试运算
strcmp,strncmp,strcmpi,strncmpi	字符串比较

表 1.19 中 any 和 all 函数的调用格式见表 1.20。

表 1.20 any 和 all 函数的调用格式

函 数	调用格式	格式说明
any	B = any(A)	A 至少有一个元素非零返回真,全零返回假。忽略 NaN 值
	B = any(A, dim)	dim=1,列向量非全零返回真,否则返回假。返回行向量; dim=2,行向量非全零返回真,否则返回假。返回列向量
all	B = all(A)	A 所有元素非零返回真,否则返回假。忽略 NaN 值
	B = all(A, dim)	dim=1,列向量所有元素非零返回真,否则返回假。返回行向量; dim=2,行向量所有元素非零返回真,否则返回假。返回列向量

例如：

```
>>A = [1,0,1;0,0,1];
>>any(A,1)
ans =
     1     0     1
>>any(A,2)
ans =
     1
     1
>>all(A,1)
ans =
     0     0     1
>>all(A,2)
ans =
     0
     0
```

any 和 all 函数的用法见图 1.3。

3. 字符数组

MATLAB 中,每个字符都用一个数值表示,采用 16 位的 Unicode 编码。8 位的 ASCII 字符代码集是 Unicode 字符代码集的子集。

$m \times n$ 的字符数组由 char 函数创建; $1 \times n$ 的字符数组也称为字符串。

长度不同的字符串组成的数组,称为字符串单元数组。

下面介绍字符数组与字符串单元数组,以及常用的字符串操作函数。

(1) 字符数组与字符串单元数组

把字符放在一对单引号内,就定义了一个一维的字符数组。一维字符数组,也称为字符串或字符向量。每个字符占用 2 字节的存储空间(想想这是为什么?),如:

```
>> name = 'Luo hua-fei';
>> whos name
Name          Size          Bytes  Class
name          1x11                22   char array
Grand total is 11 elements using 22 bytes
```

class 和 ischar 函数都能识别字符数组:

```
>> class(name)
ans =
char
>> ischar(name)
ans =
1
```

用[]创建二维字符数组时,必须保证每行有相同的长度,可在短的字符串后加空格。如:

```
>> a = ['abcd';'efg ']
a =
abcd
efg
```

用 char 函数创建二维字符数组,函数会自动在短的字符数组后加空格,使其长度一致, char 调用格式见表 1.21。如:

```
>> char('abcd','efg')
ans =
abcd
efg
```

创建二维字符数组时,要求所有的字符串等长,这意味着常常要对字符串尾部填充空格,使其长度一致。然而, MATLAB 有另一类数组,能够容纳不同大小和类型的数据,这就是字符串单元数组。



图 1.3 any 和 all 函数用法示例

若您对此书内容有任何疑问,可以凭在线交流卡登录 MATLAB 中文论坛与作者交流。

字符串单元数组主要用到 `cellstr` 和 `iscellstr` 两个函数,见表 1.21。

`c=cellstr(S)` 将字符数组 `S` 的每一行变为字符串单元数组 `c` 的一个单独单元,并去掉尾部空格。如:

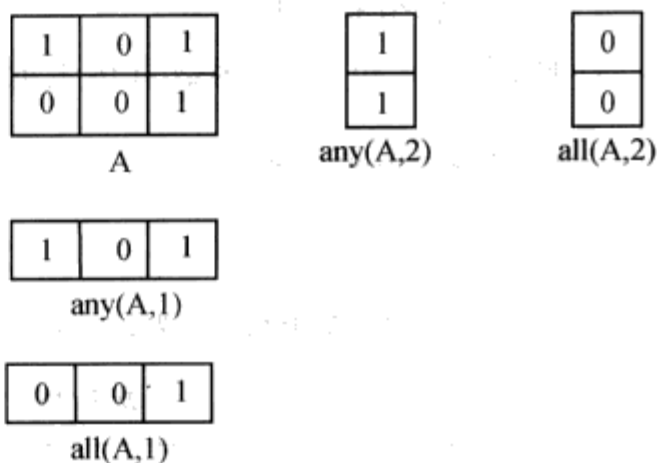
```
>> week = [' Sunday    ',' Monday    ',' Tuesday  '];
>> a = cellstr(week)
a =
    ' Sunday'
    ' Monday'
    ' Tuesday'
```

用 `iscellstr` 可以判断变量是否为字符串单元数组:

```
>> iscellstr(a)
ans =
     1
```

【思考】 MATLAB 中,字符和字符串都是用单引号标识的,而没有用到双引号。这与 C 或 C++ 语言中的表示方法不太一样。这种表示方法会引发一个问题: `\n` 到底是一个由字符 `\` 和字符 `n` 组成的字符串呢,还是一个转义字符(换行符)呢?

先看两条语句的执行结果:

```
>> double(\n')           % 输出字符串'\n'的 ASCII 值
ans =
     92    110
>> double(sprintf('\n')) % 输出字符换行符的 ASCII 值
ans =
     10
```

MATLAB 中是这么规定的:

`\n` 只有在格式化输出时,才表示为转义字符。换句话说,转义字符只有在格式化输出时才有效。

要得到换行符,可使用以下方法:

```
>> char(10);           % 采用 char 函数获取换行符
>> sprintf('\n');     % 采用 sprintf 函数获取换行符
```

(2) 常用的字符串操作函数

常用的字符串操作函数见表 1.21。

表 1.21 常用的字符串操作函数

函 数	调用格式	函数说明
<code>strcat</code>	<code>t = strcat(s1, s2, s3, ...)</code>	依次横向连接字符数组 <code>s1, s2, s3...</code>
<code>strvcat</code>	<code>S = strvcat(t1, t2, t3, ...)</code>	依次纵向连接字符数组 <code>t1, t2, t3...</code>
<code>char</code>	<code>S = char(t1, t2, t3, ...)</code> <code>S = char(C)</code>	创建二维数组;短的字符串后加空格,使每行长度一致; 也可以将字符串单元数组 <code>C</code> 转换为二维字符数组

函 数	调用格式	函数说明
ischar	tf = ischar(A)	A 为字符数组返回真, 否则返回假
cellstr	c = cellstr(S)	生成字符串单元数组
iscellstr	tf = iscellstr(A)	判断 A 是否为字符串单元数组
blanks	blanks(n)	创建含 n 个空格符的字符串
deblank	c = deblank(c)	去掉字符串或单元数组所包含的字符串尾部空格
sprintf	[s,errmsg]=sprintf(format,A,...)	按格式 format 写矩阵 A 的数据到字符串 s
sscanf	A = sscanf(s, format) A = sscanf(s, format, size)	按格式 format 从字符串变量 s 中读取数据
eval	eval(expression)[a1,a2,a3,...]=eval('function(b1,b2,b3,...)')	执行由 MATLAB 表达式组成的字符串
feval	[y1,y2,...]=feval(fhandle,x1,...,xn) [y1,y2,...]=feval('function',x1,...,xn)	只执行函数; fhandle 为函数句柄, 'function' 为包含函数名的字符串; x1,...,xn 为被执行函数的输入参数
evalin	evalin(workSpace, expression)	在指定的工作空间内执行表达式
lower	t = lower(s)	将包含的全部字母转换为小写
upper	B = upper(s)	将包含的全部字母转换为大写
sort	B = sort(A) B = sort(A,dim)	按值的大小对数组元素排序
sortrows	B = sortrows(A) B = sortrows(A,column) [B, index] = sortrows(A, ...)	按列值的升序或降序, 对矩阵的每行排序
strtrim	S = strtrim(str)	移除字符串首部和尾部的空白
strrep	str = strrep(str1, str2, str3)	将 str1 中的 str2 全部替换为 str3
strjust	T = strjust(S) T = strjust(S, 'right') T = strjust(S, 'left') T = strjust(S, 'center')	调整字符数组的对齐方式, 分为靠右、靠左、居中; 其他位置填充空格
findstr	k = findstr(str1, str2)	在长字符串中搜索短字符串
strfind	k = findstr(str1, str2)	在 str1 中搜索 str2
strcmp	k = strcmp('str1', 'str2') k = strcmp(S, T)	比较 str1 与 str2, 完全相同才返回真; 否则返回假; 或比较字符串单元数组 S 和 T, 对应单元相同返回真
strncmp	k = strncmp('str1', 'str2', n)	str1 与 str2 前 n 个字符完全相同返回真; 否则返回假
strmatch	x = strmatch('str', STRS)	在字符数组或字符串单元数组中查找指定的字符串
strtok	token = strtok('str') token = strtok('str', delimiter) [token, remain] = strtok(...)	token 为字符串 'str' 中被选择的部分; delimiter 为分隔符; remain 为字符串 'str' 中未被选择的部分
isstrprop	tf = isstrprop('str', 'category')	数组元素为 category 类型, 返回真; 否则返回假
isletter	tf = isletter('str')	数组元素若为字母, 返回真; 否则返回假
isspace	tf = isspace('str')	数组元素若为空格字符, 返回真; 否则返回假
num2str	str = num2str(A) str = num2str(A, precision) str = num2str(A, format)	数字转换为字符串。若 A 为字符串, 返回 A; precision 为最大精度, 默认为 5 位精度; format 为格式字符串

若您对此书内容有任何疑问, 可以凭在线交流卡登录 MATLAB 中文论坛与作者交流。

续表 1.21

函 数	调用格式	函数说明
str2num	<code>x = str2num('str')</code>	将字符串或字符数组转换为数字或矩阵; 4位精度
int2str	<code>str = int2str(N)</code>	将整数 N 转换为字符串 str; N 也可转换为整数矩阵; 非整数先进行四舍五入, 再进行转换
str2double	<code>x = str2double('str')</code> <code>X = str2double(C)</code>	字符串或字符串单元数组转换为双精度; 输入若不是有效标量值返回 NaN
mat2str	<code>str = mat2str(A)</code> <code>str = mat2str(A, n)</code>	矩阵转换为字符串; n 为数字精度

在表 1.21 中部分函数的用法举例如下:

1) `strcat`。连接多个字符数组, 可使用字符串连接函数 `strcat` 和 `strvcat`, 或连接运算符 `[]`。这里重点讲解 `strcat` 函数的用法。

`strcat` 函数横向连接字符串, 调用格式为:

```
str = strcat(s1, s2, s3, ...)
```

① 当 `s1, s2, s3, ...` 为字符数组时, 所有字符数组的行数必须相等, 各行相连组成新的字符数组; 若 `s1, s2, s3, ...` 中包含单个字符串, 则将单个字符串纵向扩展成与其他字符数组行数相同的字符数组, 然后各行相连, 组成新的字符数组。

例如, 有一个字符数组 `s1` 和一个字符串 `s2`:

```
>> s1 = ['a'; 'b'];
>> s2 = 'c';
```

将 `s1` 和 `s2` 相连:

```
>> strcat(s1, s2)
ans =
ac
bc
```

② 当 `s1, s2, s3, ...` 中至少有一个为字符串单元数组时, `strcat` 函数连接字符数组或字符串单元数组的对应单元, 并返回一个单元数组。 `s1, s2, s3, ...` 必须有相同的尺寸, 除非为单个字符串。

```
>> s1 = {'a'; 'b'}
s1 =
    'a'
    'b'
>> s2 = ['c'; 'd']
s2 =
    c
    d
>> s3 = 'ef';
```

连接 `s1, s2, s3`:

```
>> str = strcat(s1, s2, s3)
str =
```

```
'acef'
'bdef'
>> iscellstr(str)
ans =
     1
```

【注意】 strcat 与连接运算符[]都能连接字符数组,但它们有重要的区别:

a) 连接字符数组时, strcat 先将每个字符串尾部的空格去掉再连接;而[]会原封不动地将字符数组连接起来。如:

```
>> s1 = 'a ';
>> s2 = 'bc';
>> [s1 s2]
ans =
a bc
>> strcat(s1,s2)
ans =
abc
```

b) 当 s1, s2, s3, ... 中含有字符串单元数组时, strcat 不会改变单元数组的维数,但[]会将每个输入当做一个单元数组,然后增加维数。

strcat 不改变单元数组的维数:

```
>> strcat({'a'}, 'b')
ans =
    'ab'
>> strcat({'a'}, {'b'})
ans =
    'ab'
```

[]增加单元数组的维数:

```
>> ['a', 'b']
ans =
    'a'    'b'
>> [{'a'}, {'b'}]
ans =
    'a'    'b'
```

c) []可以连接行数或列数相等的矩阵:

```
>> a = [1 2; 3 4]
a =
     1     2
     3     4
>> b = [5 6]
b =
     5     6
>> [a; b]          % 纵向连接
ans =
     1     2
     3     4
     5     6
```

若您对此书内容有任何疑问,可以凭在线交流卡登录 MATLAB 中文论坛与作者交流。

```

5      6
>>[a b'] %横向连接
ans =
     1     2     5
     3     4     6

```

2) strcmp。strcmp 函数的使用有以下 3 种情况：

① 比较字符串是否相同。相同，返回逻辑 1；否则，返回逻辑 0。例如：

```

>> strcmp('ab','ab') %第1个字符串后面多一个空格
ans =
     0

```

【注】 a) 比较字符串是否相同还可以用 isequal 函数。上面的语句等价于：

```

>> isequal('ab','ab') %第1个字符串后面多一个空格
ans =
     0

```

strcmp 与 isequal 函数的区别在于：isequal 实质是将字符串转换为 Unicode 码后再进行比较。比较下面两条语句的结果：

```

>> isequal('ab',[97 98 32])
ans =
     1
>> strcmp('ab',[97 98 32])
ans =
     0

```

b) 查找字符串单元数组的单元内容，可使用 strcmp、ismember 或 strmatch 函数。如：

```

>>a = 'dafei';
>>b = 'liuqin';
>>C = {a; b}; %创建一个字符串单元数组
>>index_b = find(strcmp(C, b)) %查找内容为字符串 b 的单元
index_b =
     2
>>[true_false index] = ismember(b, C) %查找内容为字符串 b 的单元
true_false =
     1
index =
     2
>>strmatch(b, C)
ans =
     2

```

② 比较字符串与字符串单元数组。字符串与单元数组的每个单元相比较，返回一个逻辑矩阵。例：

```

>> strcmp({'ab'; 'cd'}, 'cd')
ans =
     0
     1

```

③ 比较两个单元数组。若一个单元数组尺寸为 1×1 , 则将它与多维单元数组的每一维相比较, 返回一个逻辑矩阵; 若两个单元数组都是多维, 则它们必须同维, 对应单元相比较, 返回一个逻辑矩阵。

例如:

```
>> strcmp({'ab';'cd'}, {'cd'})
ans =
     0
     1
>> strcmp({'ab';'cd'}, {'ab';'cd'})
ans =
     1
     1
```

3) sprintf 和 sscanf。sprintf 和 sscanf 函数有些类似于 C 语言中的 printf 和 scanf 函数。

`[s,errmsg] = sprintf(format,A, ...)`: 输出格式化的数据到字符串;

`A = sscanf(s, format)` 或 `A = sscanf(s, format, size)`: 按格式读字符串。

格式字符串 format 以初始化字符 % 开始, 并依次包含以下可选或必要的元素:

- ① 标志位(可选);
- ② 宽度和精度域(可选);
- ③ 转换字符(必要)。

图 1.4 所示为格式字符串示意图。



图 1.4 格式字符串示意图

标志位控制输出的对齐方式, 可能的取值见表 1.22。

表 1.22 标志位

标志位	含 义	举 例	标志位	含 义	举 例
-	左靠齐	%-5.2d	0	前导零	%05.2f
+	右靠齐	%+5.2d			

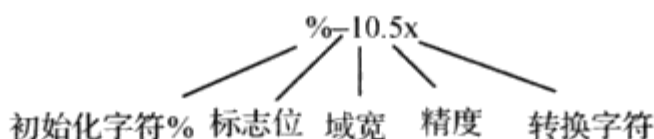
域宽是指数字字符串打印的最少位数; 精度是指数字字符串小数点后保留的位数。

有效的转换字符见表 1.23。

表 1.23 转换字符

转换字符	说 明	转换字符	说 明
%c	单个字符	%G	%E 和 %f 的紧凑模式, 小数点后无意义的 0 不输出
%d	十进制记数		
%e	指数记数法, 小写字母 e	%o	无符号八进制记数
%E	指数记数法, 大写字母 E	%s	字符串

若您对此书内容有任何疑问, 可以凭在线交流卡登录 MATLAB 中文论坛与作者交流。

续表 1.23

转换字符	说明	转换字符	说明
%f	浮点记数	%u	无符号十进制记数
%g	%e和%f的紧凑模式,小数点后无意义的0不输出	%x	十六进制记数,使用小写a~f
		%X	十六进制记数,使用大写A~F

另外,还可使用转义字符,见表 1.24。

表 1.24 转义字符

转义字符	说明	转义字符	说明
\b	退格符	\t	跳格符
\f	换页符	\\	反斜线
\n	换行符	'\''	单引号
\r	回车符	%%	百分号

例如:

```
>> sprintf('6 = \n %dx %d', 2, 3)
ans =
6 =
2x3
>> data = [85 170 5 2 4 6 8 10 35];
>> sprintf('%02X %02X %02X %02X %02X %02X %02X %02X %02X', data)
ans =
55 AA 05 02 04 06 08 0A 23
```

4) eval、feval 和 evalin。MATLAB 提供了一种非常重要的特殊表达式:字符串计算表达式。计算字符串有 3 个函数:eval 在当前工作空间内计算包含表达式的字符串;feval 在当前工作空间内执行字符串或函数句柄代表的函数;evalin 在当前空间或基本工作空间内执行表达式字符串。例如:

```
>> t = 0 : .1 : 2 * pi;
>> x = sin(t);
>> y = eval('sin(t)');
>> z = feval(@sin, t); %或 z = feval('sin', t);
>> evalin('base', 'u = sin(t);'); %在基本工作空间内执行
>> v = evalin('caller', 'sin(t)'); %在当前空间内执行
```

生成的变量 x、y、z、u 和 v 完全相同,如图 1.5 所示。

eval 调用函数时(例如调用上面的 sin 函数)避开了 MATLAB 分析程序的严格检查,可能产生不可捕捉的错误和不希望看到的结果,故不提倡使用。

【注意】 eval 的使用非常灵活:

① 从字符串中提取出变量。

```
>> eval('a = 2')
a =
```

2



图 1.5 plot(y)与 plot(z)的运行结果

② 将字符串转换为数字。

```
>> n = eval('12345678')
n =
    12345678
```

③ eval 和 feval 只在当前工作空间执行表达式语句。假定当前空间为函数空间:若要在基本工作空间执行 MATLAB 语句,使用 evalin 函数;若要在基本工作空间执行赋值表达式,除可使用 evalin 函数外,还可使用前面讲到的 assignin 函数。

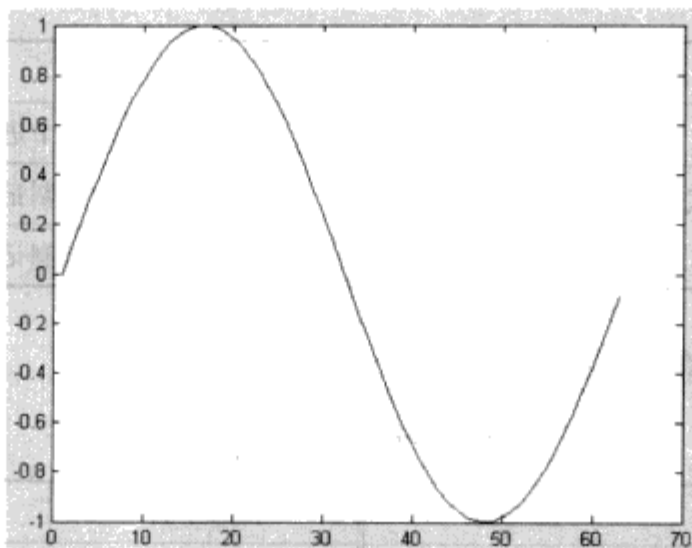
5) findstr 和 strfind。findstr 和 strfind 函数都只能对一维字符数组(即字符串)进行操作。它们的区别就是 findstr 会自动比较输入的两个字符串的长度,然后在长的字符串中搜索短的字符串,对两个字符串的顺序没有要求;而 strfind 要求在第 1 个字符串中搜索第 2 个。

findstr 和 strfind 都区分大小写,如果没有找到匹配的字符串,就返回空矩阵。例如:

```
>> strfind('ilovematlab','love')
ans =
     2
>> findstr('ilovematlab','love')
ans =
     2
>> findstr('love','ilovematlab')
ans =
     2
>> findstr('ilovematlab','Love')
ans =
    []
```

【注】 在未来的 MATLAB 版本中,将会移除 findstr 函数。

6) isstrprop。isstrprop 函数使用非常灵活。其调用格式为:

```
tf = isstrprop('str','category')
```

字符类型 'category' 的所有可能取值见表 1.25。

若您对此书内容有任何疑问,可以凭在线交流卡登录 MATLAB 中文论坛与作者交流。

表 1.25 isstrprop 的字符类型取值

类型取值	类型含义
alpha	字母,如'a'
digit	数字,如'0'
alphanum	数字或字母,如'0','a'
cntrl	控制字符,如 char(0:20)
print	图形字符,包括空格字符,即 char(32)
graphic	图形字符,即不包括下列字符的任意其他字符:unassigned, space, line separator, paragraph separator, control characters, Unicode format control characters, private user-defined characters, Unicode surrogate characters, Unicode other characters
lower	小写字母,如'a'
upper	大写字母,如'A'
punct	标点符号,如','
wspace	空线间隔符,包括:'\t' '\n' '\r' '\v' '\f'
xdigit	有效的十六进制数,如'F'

7) num2str、str2num 和 str2double。num2str 和 str2num 函数,在 GUI 设计中经常使用,必须重点掌握。如:

```
>> num2str(eps)
ans =
2.2204e-016
>> num2str(pi, '%7.3f')
ans =
3.142
>> num2str(pi, '%7.4f')
ans =
3.1416
>> num2str('dafei')           %若输入本身就是字符串,直接返回所输入的字符串
ans =
dafei
>> str2num('3.14159e0')
ans =
3.1416
>> str2num(['1 2';'3 4'])
ans =
1     2
3     4
>> str2double('1.1')
ans =
1.1000
>> str2double('1 1')
ans =
NaN
```

【注意】 str2num 与 str2double 都可以将字符串转换为数值,但是 str2num 为矩阵运算,可以生成数值矩阵,而 str2double 为标量运算,只能生成一个数值。因此,当需要生成一个数

值时,虽然 str2num 和 str2double 都可以用,但是 str2double 的运算速度要快些。

数据类型转换函数还包括一些进制转换函数,在 GUI 设计中经常使用,见表 1.26。

表 1.26 进制转换函数

函 数	调用格式	含 义
dec2bin	str = dec2bin(d) str = dec2bin(d,n)	返回整数 d 的二进制表示为字符串。d 为小于 2^{52} 的非负整数;n 为返回的二进制表示最少的位数,高位补 0
dec2hex	str = dec2hex(d) str = dec2hex(d,n)	转换十进制数 d 为十六进制形式,d 为小于 2^{52} 的非负整数;n 为返回的十六进制表示最少的位数,高位补 0
dec2base	str = dec2base(d,base) str = dec2base(d,base,n)	转换非负整数 d 为指定的进制格式,d 为小于 2^{52} 的非负整数;base 为 2 与 36 之间的整数;str 为字符串;n 为 str 的最少位数,高位补 0
bin2dec	bin2dec(binarystr)	将二进制字符串转换为十进制数
oct2dec	d = oct2dec(c)	将八进制矩阵转换为同维的十进制矩阵;c 为数字型
hex2dec	d = hex2dec('hex_value')	将十六进制字符串转换为十进制浮点型整数, $d < 2^{52}$
base2dec	d = base2dec('strn',base)	将 base 进制的字符串转换为十进制

【注意】 bin2dec、hex2dec 和 base2dec 函数,会自动忽略输入字符串中的空格符。

下面对以上函数分别举例说明。

① 十进制转换为二进制:

```
>> dec2bin(30)
ans =
11110
```

② 十进制转换为十六进制:

```
>> dec2hex(30)
ans =
1E
```

③ 十进制转换为八进制:

```
>> dec2base(30, 8)
ans =
36
```

④ 二进制转换为十进制:

```
>> bin2dec(' 11110')
ans =
30
```

⑤ 十六进制转换为十进制:

```
>> hex2dec('1e')
ans =
30
```

若您对此书内容有任何疑问,可以凭在线交流卡登录 MATLAB 中文论坛与作者交流。

⑥ 八进制转换为十进制:

```
>> a = 11;
>> oct2dec(a)
ans =
    9
```

⑦ 二进制转换为八进制:

```
>> dec2base(bin2dec('11110'), 8)
ans =
    36
```

先将二进制转换为十进制,再将十进制转换为八进制。

⑧ 将八进制转换为十六进制:

```
>> dec2hex(oct2dec(36))
ans =
    1E
```

先将八进制转换为十进制,再将十进制转换为十六进制。

4. 结构数组

与C语言类似, MATLAB也具有结构类型的数据。结构数组,也称为结构或结构体,是一种用字段来容纳数据的 MATLAB 数组。结构数组的字段能包含任何类型的数据,如图 1.6 所示。



图 1.6 一个简单的结构体

创建结构有两种方法:

① 使用点号(.)运算符。如创建一个名为 dafei 的学生的成绩信息:

```
>> results.name = 'dafei';
>> results.rank = 2;
>> results.score = [88 99 98];
>> results
results =
    name: 'dafei'
    rank: 2
    score: [88 99 98]
```

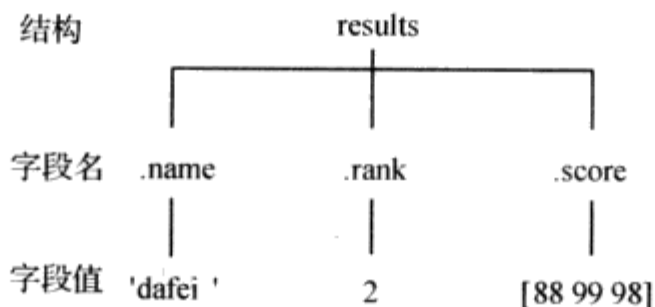
结构也是一种数组,上例创建的 results 是一个 1×1 的结构数组。

访问结构的字段可以采用点号运算符:

```
>> results.name
ans =
dafei
>> results.(['ra' 'nk'])    % 采用字符串作为字段名
ans =
    2
```

如果要再添加一个名为 liuqin 的学生的成绩信息,就将结构 results 扩展为 1×2 的结构数组:

```
>> results(2).name = 'liuqin';
>> results(2).rank = 1;
>> results(2).score = [98 89 99];
>> results
results =
1x2 struct array with fields:
    name
    rank
    score
```

对于多维结构数组,当输入结构数组名字时,MATLAB 不会显示单个字段的内容,而只显示结构数组包含的各类信息概略。这些信息页可以通过 fieldnames 函数获取:

```
>> fieldnames(results)
ans =
    'name'
    'rank'
    'score'
```

数组中所有的结构都有相同的字段。扩展一个结构数组时,MATLAB 用空矩阵填充未指定的字段。

② 利用 struct 函数创建结构数组。struct 函数调用格式:

s = struct('field1', {}, 'field2', {}, ...)

用指定字段 field1、field2 等创建一个空结构。

如果要创建一个没有字段的结构数组,使用下列语句:

创建 0×0 的无字段结构数组:

```
>> struct([])
ans =
0x0 struct array with no fields.
```

创建 1×1 的无字段结构数组:

```
>> struct()
ans =
1x1 struct array with no fields.
```

s = struct('field1', values1, 'field2', values2, ...)

field1、field2 等为字段名,values1、values2 等为对应的字段数据,必须是同样大小的单元数组或标量;s 为生成的结构数组。

struct 函数用指定的字段名和字段值创建一个结构数组。如果字段值均为同维的单元数组, s 的大小与单元数组的大小一样; 如果字段值只是标量, 不含单元数组, 那么 s 为 1×1 的结构数组。如:

创建 1×1 的结构数组:

```
>> s = struct('names', {'dafei', 'liuqin'}, 'ranks', [2 1])
s =
    names: {'dafei' 'liuqin'}
    ranks: [2 1]
```

创建 1×2 的结构数组:

```
>> s2 = struct('names', {'dafei', 'liuqin'}, 'ranks', {2,1})
s2 =
1x2 struct array with fields:
    names
    ranks
```

有关结构数组的函数见表 1.27。

表 1.27 有关结构数组的函数汇总

函 数	调用句型	说 明
deal	[Y1, Y2, Y3, ...] = deal(X) [Y1, Y2, Y3, ...] = deal(X1, X2, X3, ...)	将输入的 X 分别分配给每个输出, 即 $Y1=X, Y2=X, Y3=X, \dots$ 或将 X1 分配给 Y1, X2 分配给 Y2, X3 分配给 Y3, ...
isfield	tf = isfield(A, 'field')	检查结构数组 A 中是否含字段名为 field 的字段
rmfield	s = rmfield(s, 'field')	从结构体 s 中移除指定的字段 field; 或 FIELDS 为一个字段名组成的字符数组或字符单元数组, 移除 s 中多个字段
struct2	celc = struct2cell(s)	将结构数组 s 转换为单元数组
fieldnames	names = fieldnames(s) names = fieldnames(obj)	返回结构数组的字段名, 或对象的属性名
isstruct	tf = isstruct(A)	检查 A 是否为 MATLAB 结构数组
struct	s = struct('field1', {}, 'field2', {}, ...) s = struct('field1', values1, 'field2', values2, ...)	创建结构数组

5. 单元数组

单元数组是一种特殊数组, 它为一个数组中存储不同类型的数据提供了机制。所谓单元数组, 是在一个数组中包含多个单元(cell), 每个单元作为一个独立的存储单元存储数据, 如图 1.7 所示。

cell 1,1 数字数组	cell 1,2 字符数组	cell 1,3 逻辑数组
cell 2,1 向量	cell 2,2 结构数组	cell 2,3 单元数组

图 1.7 单元数组示意图

在结构数组中,从命名字段中获取信息;而在单元数组中,通过矩阵索引操作获取数据。如 A{2,3}表示单元数组 A 第 2 行第 3 列的单元内容。

创建单元数组有使用大括号{}和使用 cell 函数两种方法。

① 使用大括号赋值语句。此时有两种方法给单元数组赋值:单元索引和内容索引。

例如,创建一个如图 1.8 所示的单元数组:第 1 个单元为一个 1×2 的单元数组,第 2 个单元为一个 2×1 的字符数组,第 3 个单元为一个 2×3 的数字矩阵。



图 1.8 单元数组举例

单元索引:赋值语句左边,像普通数组的索引一样,将单元的下标括在括号中;右边把单元内容放在花括号中。

```
>> clear A
>> A(1) = {'dafei','liuqin'};
>> A(2) = ['B'; 'A'];
>> A(3) = [[88 99 98; 98 89 99]];
>> A
A =
    {2x1 cell}    [2x1 char]    [2x3 double]
```

内容索引:赋值语句左边,把单元的下标放在花括号中;右边,指定单元内容。

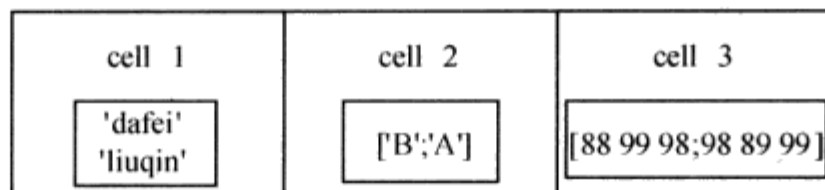
```
>> clear B
>> B{1} = {'dafei','liuqin'};
>> B{2} = ['B'; 'A'];
>> B{3} = [[88 99 98; 98 89 99]];
>> B
B =
    {2x1 cell}    [2x1 char]    [2x3 double]
```

② 使用 cell 函数初始化单元数组。cell 调用格式见表 1.28。

表 1.28 cell 函数调用格式

调用格式	格式说明
c = cell(n)	创建一个 n×n 的各单元为空矩阵的单元数组
c = cell(m,n) c = cell([m n])	创建一个 m×n 的各单元为空矩阵的单元数组
c = cell(m,n,p, ...) c = cell([m n p ...])	创建一个 m×n×p×...的各单元为空矩阵的单元数组
c = cell(size(A))	创建一个与 A 同维的各单元为空矩阵的单元数组

例如:

```
>> C = cell(1,3);
>> C
C =
```

若您对此书内容有任何疑问,可以凭在线交流卡登录 MATLAB 中文论坛与作者交流。

```
>> C(1) = {'dafei','liuqin'};
>> C(2) = ['B','A'];
>> C(3) = [88 99 98;98 89 99];
>> C
C =
    {1x2 cell}    [2x1 char]    [2x3 double] cell
```

如果想查看单元数组的全部内容,使用 `celldisp` 函数:

```
>> celldisp(C)
C{1}{1} =
dafei
C{1}{2} =
liuqin
C{2} =
B
A
C{3} =
    88    99    98
    98    89    99
```

【思考】 单元数组占用的内存空间如何计算?

可以把每个单元数组想象成一个链表,而每个单元(即链表的节点)想象成一个类或者结构体。大家知道,链表不一定存储在连续的内存块中,但每个节点为一个数据结构,必须存储在连续的内存中。因此,单元数组不一定存储在连续的内存块中,但单元数组的每个单元必须存储在连续的内存中。

对于一个已定义且初始化了的单元数组,每个单元都附带了两个位置指针(类似于链表指针,共4字节),来指明该单元所在位置,另外还有一块56字节的区域用来记录单元信息,比如单元的长度,数值类型等。因此每个单元的长度应该等于单元内元素的实际长度,加上60字节。

对于一个仅定义而未初始化的单元数组,每个单元仅附带一个4字节的位置指针,即每个未初始化的单元的长度应该等于4字节。

有关单元数组的函数,见表1.29。

表 1.29 有关单元数组的函数汇总

函 数	调用格式	说 明
<code>cell</code>	见表 1.28	创建空的单元数组
<code>celldisp</code>	<code>celldisp(C)</code> <code>celldisp(C,name)</code>	显示单元数组的内容
<code>cell2struct</code>	<code>s = cell2struct(c,fields,dim)</code>	转换单元数组为结构数组
<code>cellfun</code>	<code>D = cellfun('fname',C)</code> <code>D=cellfun('size',C,k)</code>	将函数应用到单元数组的每个元素
<code>cellplot</code>	<code>cellplot(c)</code> <code>cellplot(c,'legend')</code> <code>handles=cellplot(...)</code>	显示单元数组的图形描述
<code>iscell</code>	<code>tf = iscell(A)</code>	检查数组 A 是否为单元数组
<code>num2cell</code>	<code>c = num2cell(A)</code> <code>c = num2cell(A,dims)</code>	转换数值数组为单元数组
<code>mat2cell</code>	<code>c = mat2cell(x, m, n)</code>	转换矩阵为矩阵单元数组
<code>cell2mat</code>	<code>m = cell2mat(c)</code>	转换矩阵单元数组为单个矩阵

表 1.29 中, num2cell、mat2cell 和 cell2mat 需要重点掌握,使用方法举例如下:

(1) num2cell

num2cell 函数的调用格式为:

C = num2cell(a)

将数值数组 a 转换为单元数组 C,且 C 的每个单元尺寸为 1×1。

```
>>a = [1 2 3;4 5 6]
```

```
a =
```

```
1 2 3
4 5 6
```

```
>>b = num2cell(a)
```

```
b =
```

```
[1] [2] [3]
[4] [5] [6]
```

C = num2cell(a, dim)

将数值数组 A 转换为单元数组 C。若 dim=1,C 的每个单元尺寸为 1×size(A, dim);若 dim=2,C 的每个单元尺寸为 size(A, dim)×1。

```
>>a = [1 2 3;4 5 6];
```

```
>>c = num2cell(a, 1)
```

```
c =
```

```
[2x1 double] [2x1 double] [2x1 double]
```

```
>>d = num2cell(a, 2)
```

```
d =
```

```
[1x3 double]
[1x3 double]
```

(2) mat2cell

mat2cell 函数的调用格式为:

C = mat2cell(x, m, n)

将矩阵 x 转换成单元数组 C。矩阵 x 的行按向量 m 来依次分解,x 的列按向量 n 来依次分解。单元数组 C 的尺寸与 m、n 的关系为: size(C)=(sum(m), sum(n))。矩阵 x 可以是二维数值数组、二维字符数组等。

```
>>a = ['abc'; 'bca'; 'cab']
```

```
a =
```

```
abc
```

```
bca
```

```
cab
```

```
>>b = mat2cell(a, [1 2], 3)
```

```
b =
```

```
'abc'
```

```
[2x3 char]
```

```
>>b = mat2cell(a, 3, [1 2])
```

```
b =
```

```
[3x1 char]
```

```
[3x2 char]
```

若您对此书内容有任何疑问,可以凭在线交流卡登录 MATLAB 中文论坛与作者交流。

(3) cell2mat

cell2mat 函数的调用格式为:

```
m = cell2mat(C)
```

将单元数组 C 转换为单个矩阵 m。要求单元数组 C 的每个单元列数必须相等。

```
>> a = {[1 2], [3 4 5]; [6 7; 1 2], [8 9 10; 3 4 5]}
a =
    [1x2 double]    [1x3 double]
    [2x2 double]    [2x3 double]
>> b = cell2mat(a)
b =
     1     2     3     4     5
     6     7     8     9    10
     1     2     3     4     5
```

6. 函数句柄

函数句柄是一种特殊的数据类型,它提供了间接调用函数的方法,类似于 C 语言中的指针,只不过这里是指向一个函数而已。

函数句柄包含了函数的路径、函数名、类型以及可能存在的重载方法,必须通过专门的定义创建,而一般的图像句柄是自动建立的。

可使用函数句柄来调用其他函数,也可以将函数句柄存储在数据结构中,方便以后使用(例如句柄图形的回调函数)。

创建函数句柄使用@或者 str2func 命令。采用符号@创建函数句柄,是在函数名前加一个“@”标志,并且不能附加函数的路径,即函数句柄 = @函数名。

MATLAB 映射句柄到指定的函数,并在句柄中保存映射信息。由于没有附加函数的路径信息,如果同一个名字的函数有多个,函数句柄映射到哪个函数呢?

这取决于函数调用的优先原则。函数调用的优先级从高到低排列如下:

① 变量:调用优先级最高。MATLAB 搜索工作空间看是否存在同名变量,有则停止搜索。

② 子函数(subfunction)。

③ 私有函数(private function)。

④ 类构造函数(class constructor)。

⑤ 重载方法(overloaded method)。

⑥ 当前目录中的同名函数。

⑦ 路径中其他目录中的函数:调用优先级最低。

如果要查询同名函数中究竟哪个被调用了,用 which 函数查询。如:

```
>> which zoom
D:\MATLAB7\toolbox\matlab\graph2d\zoom.m
```

当一个函数句柄被创建时,它将记录函数的详细信息。因此,当使用函数句柄调用该函数时,MATLAB 会立即执行,不进行文件搜索。当反复调用一个文件时,可以节省大量的搜索时间,从而提高函数的执行效率。

函数句柄可用来标识子函数、私有函数和嵌套函数。一般这些函数对于用户来说都是“隐

藏”的,这些标识对于用户正确使用这些函数非常有用。例如,当编写一个含有子函数的 M 文件时,可以为子函数创建一个句柄,并作为主函数的一个输出参数提供给用户。下面的 M 文件函数框架演示了一个在主函数中返回子函数句柄的例子:

```
function out = myfunction(select)
switch select
    case 'case1'
        out = @fun1;
    case 'case2'
        out = @fun2;
    otherwise
        out = [];
end

function a = fun1(b,c)
.....

function d = fun2(e,f)
.....
```

MATLAB 中用函数句柄作为操作对象的函数,如表 1.30 所列。

表 1.30 用函数句柄作为操作对象的函数

函 数	调用格式	函数说明
functions	S = functions(funhandle)	得到函数句柄的信息:函数名、类型、文件名等
func2str	s = func2str(fhandle)	由函数句柄构造函数名字符串
str2func	fhandle = str2func('str')	由函数名字符串构造函数句柄
save	save('filename')	保存当前工作空间的函数句柄到一个.mat 文件
load	load('filename')	从一个.mat 文件加载函数句柄到当前工作空间
isa	K = isa(obj,'class_name')	检查变量是否包含函数句柄
isequal	tf = isequal(A,B, ...)	检查两个函数句柄是否是相同函数的句柄
feval	[y1, y2, ...] = feval(fhandle, x1, ..., xn)	采用参数 x1, ..., xn 来执行函数句柄

例如,创建一个正弦函数的函数句柄:

```
h_sin = str2func('sin');
```

执行 sin 函数可使用 feval 函数:

```
>> feval(h_sin,pi/2)
ans =
    1
```

再如,若在当前目录下新建一个 M 文件函数 plotFHandle.m:

```
function x = plotFHandle(fhandle, data)
plot(data, fhandle(data))
```

保存后,在命令行输入:

若您对此书内容有任何疑问,可以凭在线交流卡登录 MATLAB 中文论坛与作者交流。

```
>> t = -pi:0.01:pi;
>> plotFHandle(@sin,t)
```

结果显示如图 1.9 所示。

【思考】 使用函数句柄有什么好处呢？

① 提高运行速度。因为 MATLAB 对函数的调用每次都是要搜索所有的路径，而这些路径非常多，所以如果一个函数在用户的程序中需要经常用到，则使用函数句柄，会提高运行速度。

② 使用可以与变量一样方便。比如说，用户在某个目录运行后，创建了该目录的一个函数句柄，当用户转到其他目录下时，创建的函数句柄还是可以直接调用的，而不需要把那个函数文件复制过来。因为在用户创建的函数中，已经包含了路径。

例如，对于上面创建的函数句柄 h_sin，可以用 functions 来查看这个 function：

```
>> functions(h_sin)
ans =
    function: 'sin'
           type: 'simple'
           file: ''
```



图 1.9 使用句柄的一个实例

7. 日期和时间

MATLAB 中表示日期和时间信息有 3 种格式：日期字符串、串行日期数 (serial date numbers) 和日期向量。用户可选择其中任何一种格式显示日期和时间，而且它们之间可通过函数相互转换。

(1) 当前的日期或时间

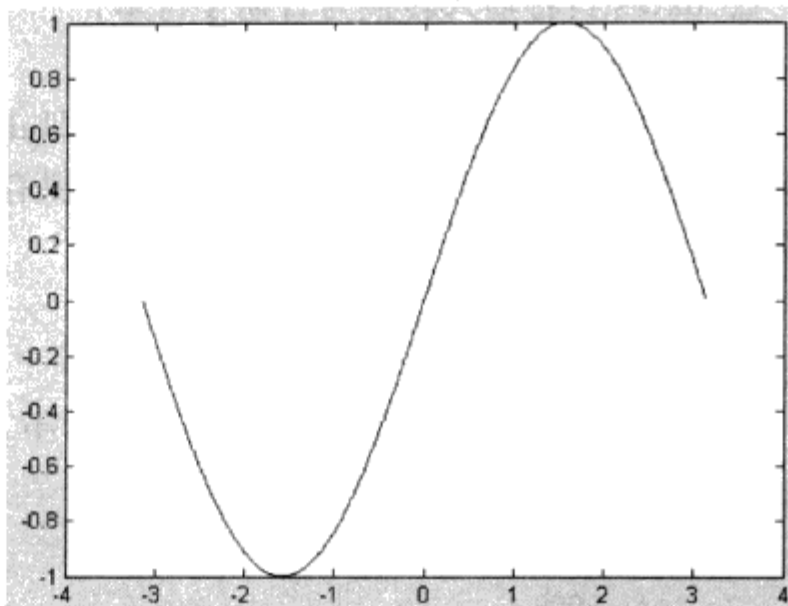
3 种 MATLAB 的日期或时间格式见表 1.31。

表 1.31 当前的日期或时间函数

日期和时间格式	当前日期与时间函数	例子
日期字符串	date	'18-Jan-2009'
串行日期数	now	7.3379e+005
日期向量	clock	[2009 1 18 23 31 36]

例如，要查看当前的日期：

```
>> date
ans =
18-Jan-2009
```

(2) 日期与时间的格式转换

日期与时间的格式转换函数有以下 3 个：

- ① datenum: 将输入转换为串行日期数；
- ② datestr: 将输入转换为日期字符串；
- ③ datevec: 将输入转换为日期向量。

最常用的是将输入转换为日期字符串, 即 datestr 函数。有时用户需要获取当前的日期和时间字符串, 然后提取出一部分, 作为自动保存文件时的默认文件名, 这就需要用到 datestr 函数。

datestr 函数的调用格式为：

```
str = datestr(DT)
```

转换串行日期数或日期向量为日期字符串。例如：

```
>> datestr(date)
ans =
12 - Apr - 2009
>> datestr(now)
ans =
12 - Apr - 2009 16:28:10
>> datestr(clock)
ans =
12 - Apr - 2009 16:28:15
```

```
str = datestr(DT, dateform)
```

转换串行日期数、日期向量或日期字符串 DT 为指定日期格式 dateform 的字符串 str。指定格式 dateform 可以为一个 0~31 的正整数或一个字符串, 默认值为 0, 见表 1.32。

表 1.32 日期格式

日期格式的数字形式	日期格式的字符串形式	例子
0	'dd - mmm - yyyy HH:MM:SS'	19 - Jan - 2009 00:37:26
1	'dd - mmm - yyyy'	19 - Jan - 2009
2	'mm/dd/yy'	01/19/09
3	'mmm'	Jan
4	'm'	J
5	'mm'	01
6	'mm/dd'	01/19
7	'dd'	19
8	'ddd'	Mon
9	'd'	M
10	'yyyy'	2009
11	'yy'	09
12	'mmyy'	Jan09
13	'HH:MM:SS'	00:37:26

若您对此书内容有任何疑问, 可以凭在线交流卡登录 MATLAB 中文论坛与作者交流。

续表 1.32

日期格式的数字形式	日期格式的字符串形式	例子
14	'HH;MM;SS PM'	12:37:26 AM
15	'HH;MM'	00:37
16	'HH;MM PM'	12:37 AM
17	'QQ - YY'	Q1 - 09
18	'QQ'	Q1
19	'dd/mm'	19/01
20	'dd/mm/yy'	19/01/09
21	'mmm. dd. yyyy HH;MM;SS'	Jan. 19. 2009 00:37:26
22	'mmm. dd. yyyy'	Jan. 19. 2009
23	'mm/dd/yyyy'	01/19/2009
24	'dd/mm/yyyy'	19/01/2009
25	'yy/mm/dd'	09/01/19
26	'yyyy/mm/dd'	2009/01/19
27	'QQ - YYYY'	Q1 - 2009
28	'mmmyyyy'	Jan2009
29	'yyyy - mm - dd'	2009 - 01 - 19
30	'yyyymmddTHHMMSS'	20090119T003726
31	'yyyy - mm - dd HH;MM;SS'	2009 - 01 - 19 00:37:26

例如:

```
>> datestr(now,29)
ans =
2009 - 05 - 21
>> datestr(now,'HH;MM;SS')
ans =
11:55:21
```

(3) 其他与日期和时间相关的函数

除上面介绍的基本日期与时间函数外,还有一些其他与日期和时间相关的函数,见表 1.33。

表 1.33 其他与日期和时间相关的函数

函数	函数说明	函数	函数说明
addtodate	修改日期数	weekday	返回输入日期是一周的第几天
calendar	返回指定年月的日历表	cputime	返回 MATLAB 启动后使用的总 CPU 时间
datetick	用日期作为坐标轴的标注	tic, toc	返回调用 tic 和 toc 函数之间流逝的时间
eomday	返回指定年月的最后一天	etime	返回两个日期向量之间流逝的秒数
daysdif	返回两个日期之间的天数		

例如:

```
>> calendar
          Jan 2009
  S      M      Tu      W      Th      F      S
  0      0      0      0      1      2      3
  4      5      6      7      8      9      10
  11     12     13     14     15     16     17
  18     19     20     21     22     23     24
  25     26     27     28     29     30     31
  0      0      0      0      0      0      0

>> tic,plot(sin(0:0.1:2*pi)),toc           % 全局定时器
Elapsed time is 3.031000 seconds.

>> weekday(now)                           % 返回今天(2010-08-14)是星期几
ans =
     7

>> a1 = clock; pause(1); etime(clock, a1)
ans =
     1.0160

>> a = datestr(now, 29)
a =
2010-08-14

>> b = [a(1:4), '-01-01']
b =
2010-01-01

>> daysdif(b, a)                           % 返回 2010-08-14 是 2010 的第几天
ans =
    225
```

上面程序中, `weekday(now)` 返回的结果为 7, 表示今天是一个星期的第 2 天(在西方国家, 星期日是一个星期的第 1 天), 即今天星期六。

1.1.3 矩阵操作

MATLAB 中最基本的数据结构是矩阵。矩阵的二维数据结构, 能非常容易就成倍地存取数据元素。数据元素可以是数字、字符、逻辑真假或其他类型的 MATLAB 结构。MATLAB 采用这种二维的矩阵存取单个的数, 用 1×1 的维数表示; 也存储向量, 用 $1 \times n$ 的维数表示, n 是向量的长度。MATLAB 还支持大于二维的数据结构, 这种数据结构在 MATLAB 中称为数组, 本节仅简要讨论矩阵操作方面的知识。

1. 创建矩阵

在 MATLAB 中, 建立矩阵最简单的方法, 是利用矩阵构造操作符: 方括号 `[]`。

在方括号中写入元素, 元素之间用空格或逗号隔开, 能建立矩阵的一行。如:

```
>> a = [1 2, 3]
a =
     1     2     3
```

在方括号中, 每行之间用分号隔开, 这样就创建了一个矩阵。如:

```
>>b=['1' '2' '3';'456']
b =
123
456
```

可见,字符矩阵的每一行字符可被看成一个字符串。

将上面生成的矩阵 b 与下面的矩阵 c 比较:

```
>>c=['123' char(13) '456']
c =
123
456
```

回车符的 ASCII 码为 13,所以 char(13)就等价于回车。b 与 c 形式上完全一样。但如果用 size 函数查看它们的大小:

```
>>size(b)
ans =
     2     3
>>size(c)
ans =
     1     7
```

可见,矩阵在 M 文件中创建新行不能采用回车符,只能用分号。当然,如果在命令行采用回车(Enter)键创建新行,是可以的。

常用的特殊矩阵函数见表 1.34。

表 1.34 常用的特殊矩阵函数

函 数	函数说明
ones	创建一个全 1 的矩阵或数组
zeros	创建一个全 0 的矩阵或数组
eye	创建一个对角线为 1,其余位置为 0 的矩阵
diag	从一个向量中建立对角矩阵
rand	创建一个随机数在[0,1]区间均匀分布的矩阵或数组
randn	创建一个随机数为标准正态分布的矩阵或数组
randi	创建一个由均匀分布的整数组成的矩阵。该函数为 randint 的新版函数
randperm	创建一个将 1~n 之间的整数随机排列的 1×n 维向量
randerr	生成位误差形式,可指定数据二进制序列中 0 或 1 的个数
accumarray	将输入矩阵元素分布到输出矩阵指定位置,元素值可累加
magic	创建一个元素值从 1~n ² 的 n 维方阵,使得行、列和对角线的数加起来相等

如:

```
>>ones(1,5)           %生成1行5列的全1矩阵
ans =
     1     1     1     1     1
>>zeros(2,3,'uint8') %生成2行3列uint8型矩阵
```

若您对此书内容有任何疑问，可以凭在线交流卡登录 MATLAB 中文论坛与作者交流。

```
ans =
    0    0    0
    0    0    0
>> rand(2,3)
ans =
    0.5828    0.5155    0.4329
    0.4235    0.3340    0.2259
>> randn(2,3) %生成 2×3 阶,正态分布的随机数组
ans =
    0.1746    0.7258    2.1832
   -0.1867   -0.5883   -0.1364
>> randi([0, 1], 3,4) %生成 3×4 阶,元素值为[0 1]之间整数,均匀分布的随机数组
ans =
    0    0    0    0
    1    1    1    0
    0    1    1    1
>> randperm(9) %将 1~9 的整数随机排列
ans =
    8    2    3    1    6    9    5    4    7
```

【注意】 使用 zeros 或 ones 函数为矩阵预分配内存,可加快程序的执行。重复扩展数组的尺寸,会影响程序的性能。因为每增加一次数组的尺寸,会花费更多的时间分配内存,而且这些内存很可能是不连续的,这将减慢对该数组的任何操作。更好的方法是预估数组的极限尺寸,使用 zeros 或 ones 函数预分配一块连续的内存给该数组。例如,新建一个 M 脚本文件:

```
clear x
tic
x(1) = 1;
for i = 1:10000
    x(i+1) = 2 * x(i);
end
toc
```

运行该脚本,命令行显示结果如下:

```
Elapsed time is 0.184538 seconds.
```

如果在上面脚本函数中加一条预分配指令:

```
clear x
tic
x = zeros(1,10000);
x(1) = 1;
for i = 1:10000
    x(i+1) = 2 * x(i);
end
toc
```

运行该脚本,命令行显示结果如下:

```
Elapsed time is 0.016057 seconds.
```

可见,预分配内存后的执行时间不到之前的10%。

2. 连接矩阵

连接矩阵最简单的方法就是使用方括号[]。C=[A B]是横向连接矩阵A和B,要求A与B有相同的行数;C=[A;B]是纵向连接矩阵A和B,要求A和B有相同的列数。如:

```
>> a = [48 49 50];
>> b = [98 99 100];
>> [a;b]
ans =
    48    49    50
    98    99   100
```

【思考】 如果连接的两个矩阵的数据类型不一样,会出现什么情况呢?

构造矩阵时,如果包含了不同数据类型的元素,MATLAB会将其转换为同一种数据类型,这涉及数据类型的预设优先级,见表1.35。

表 1.35 数据类型之间的转换

数据类型	字符	整数型	单精度	双精度	逻辑型
字符	字符	字符	字符	字符	非法
整数型	字符	整数型	整数型	整数型	整数型
单精度	字符	整数型	单精度	单精度	单精度
双精度	字符	整数型	单精度	双精度	双精度
逻辑型	非法	整数型	单精度	双精度	逻辑型

由表1.35可知,如果矩阵A为double型数组,B为字符数组,生成的矩阵为字符数组。如:

```
>> b = [98.2 99.6 100.9];
>> c = 'abc';
>> [b;c]
ans =
bcd
abc
```

连接矩阵的函数见表1.36。

表 1.36 连接矩阵的函数

函 数	函数说明	函 数	函数说明
cat	按指定的方向连接矩阵	repmat	通过复制和拼接创建新矩阵
horzcat	横向连接矩阵	vercat	纵向连接矩阵

例如,[a;b]等价于cat(1,a,b)或vercat(a,b),[a b]等价于cat(2,a,b)或horzcat(a,b),[a;a]等价于repmat(a,[2 1]),[a a]等价于repmat(a,[1 2])。

3. 重塑矩阵形状

获取矩阵的形状与大小信息,经常使用length、size、numel和ndims 4个函数。其说明见表1.37。

若您对此书内容有任何疑问,可以凭在线交流卡登录MATLAB中文论坛与作者交流。

表 1.37 获取矩阵大小与形状的函数

函 数	函数说明	函 数	函数说明
length	返回矩阵最长维的长度	size	返回矩阵的每一维长度
numel	返回矩阵的元素数	ndims	返回矩阵的维数

如：

```
>> a = ['abc'; 'cde']
a =
abc
cde
>> length(a)
ans =
3
>> numel(a)
ans =
6
>> size(a)
ans =
2 3
>> ndims(a)
ans =
2
```

重塑矩阵形状的函数,见表 1.38。

表 1.38 重塑矩阵形状的函数

函 数	函数说明	函 数	函数说明
reshape	重塑矩阵形状	flipdim	按指定方向翻转
rot90	翻转矩阵 90°	transpose	沿主对角线翻转
fliplr	沿纵轴左右翻转	ctranspose	共轭转置
flipud	沿横轴上下翻转		

下面重点讲解 reshape 函数。

reshape 函数常用的调用格式为：

$B = \text{reshape}(A, m, n)$ 或 $B = \text{reshape}(A, [m \ n])$

m、n 为新矩阵的行数和列数。A 为原矩阵。矩阵在内存中是逐列存储的, reshape 函数先将原矩阵 A 排成一行数据,然后再构成 $[m \ n]$ 的矩阵 B。如果 A 的元素不是 $m \times n$ 个,将产生错误。如：

```
>> a = ['abc'; 'cde']
a =
abc
cde
>> reshape(a, [3, 2])
ans =
ad
cc
```

若您对此书内容有任何疑问，可以凭在线交流卡登录 MATLAB 中文论坛与作者交流。

```

be
>> reshape(a,3,3)
??? Error using ==> reshape
To RESHAPE the number of elements must not change.
>> reshape(a,[2,2])
??? Error using ==> reshape
To RESHAPE the number of elements must not change.

```

B = reshape(A, ..., [], ...)

[]表示新矩阵的某一维长度待定,其长度由 reshape 函数计算。只能有一个[],而且也必须保证新矩阵与原矩阵的元素个数相等。如:

```

>> a = ['abc'; 'cde'];
>> reshape(a,1,[])
ans =
acbdce
>> reshape(a,4,[])
??? Error using ==> reshape
Product of known dimensions, 4, not divisible into total number of elements, 6.

```

【注】 重塑矩阵为一个列向量,可以采用“:”来实现;而将矩阵的行和列互换,可以采用“'”来实现。例如:

```

>> a = eye(2)
a =
     1     0
     0     1
>> b = a(:)
b =
     1
     0
     0
     1
>> c = b'
c =
     1     0     0     1

```

4. 矩阵元素移位和排序

元素的排序,应用于矩阵、多维数组和字符串单元数组,能对任何一维的元素按升序或降序排列。元素的移位,只应用于矩阵。

矩阵元素移位和排序的相关函数见表 1.39。

表 1.39 矩阵元素移位和排序的相关函数

函 数	函数说明	函 数	函数说明
circshift	循环移动矩阵的元素	sort	对数组行或列进行升序或降序排列
sortrows	按列值的升序或降序排列行	issorted	确定数组元素是否排序

下面重点讲解 sort 和 sortrows 函数。

1) sort

sort 函数的调用格式为:

`[B, index] = sort(A, dim, mode)`

对数组 A 的行或列进行升序或降序排列,返回排序后的数组 B,以及排序索引值 index。

若数组 A 为字符串单元数组,按字符的 ASCII 码排序;若数组 A 包含复数,先按模值排序,若模值相等则按相位排序;若数组 A 包含 NaN 元素,NaN 排在最后。

dim 可取值 1 或 2,默认值为 1。当 dim = 1 时,对矩阵 A 每列的元素排序;当 dim = 2 时,对矩阵 A 每行的元素排序。

mode 可取值 'ascend' 或 'descend',默认值为 'ascend'。mode = 'ascend' 为升序排列;mode = 'descend' 为降序排列。

index 为排序的索引值。当 dim = 1 时,index 为 A 中元素在 B 中按列的索引值;当 dim = 2 时,index 为 A 中元素在 B 中按行的索引值。例如:

```
>>a=[1 5 7;3 6 9;2 4 6]
a =
     1     5     7
     3     6     9
     2     4     6
>>[b, index] = sort(a)
b =
     1     4     6
     2     5     7
     3     6     9
index =
     1     3     3
     3     1     1
     2     2     2
>>sort(a, 2, 'descend')
ans =
     7     5     1
     9     6     3
     6     4     2
```

2) sortrows

sortrows 函数的调用格式为:

`[B, index] = sortrows(A, column)`

对数组 A 的行,按列值的升序排列,返回排序后的数组 B,以及排序索引值 index。

若数组 A 为字符串单元数组,按字符的 ASCII 码排序;若数组 A 包含复数,先按模值排序,若模值相等则按相位排序。

column 为列向量,依次按 column 所指定的列,对数组 A 的行进行排序。

若 column 某项值为正数,按升序排列;若 column 某项值为负数,按降序排序。

index 为排序的索引值。index 满足恒等式: $B == A(index(:), :)$ 。

例如:

```
>>A = randi([0, 100], 6, 7); % 随机生成矩阵 A
>>A(1,4,1) = 95; % 修正矩阵 A
```

若您对此书内容有任何疑问,可以凭在线交流卡登录 MATLAB 中文论坛与作者交流。

```

>> A(5,6,1) = 76;
>> A(2,4,2) = 7;
>> A(3,3) = 73
A =
    95     4    55    37    49    82    35
    95     7    29    63    44    80    94
    95     7    73    78    45    65    88
    95     7    19     8    30    38    55
    76    65    69    93    51    81    62
    76    45    18    78    51    53    59
>> B = sortrows(A,[1 2]) % 先按第1列的升序对行排序;当列元素相等时,再按第2列的升序对行排序
B =
    76    45    18    78    51    53    59
    76    65    69    93    51    81    62
    95     4    55    37    49    82    35
    95     7    29    63    44    80    94
    95     7    73    78    45    65    88
    95     7    19     8    30    38    55
>> C = sortrows(A, -3) % 按第3列的降序对行排序
C =
    95     7    73    78    45    65    88
    76    65    69    93    51    81    62
    95     4    55    37    49    82    35
    95     7    29    63    44    80    94
    95     7    19     8    30    38    55
    76    45    18    78    51    53    59
>> [D, index] = sortrows(A, [3 -2]) % 先按第3列的升序对行排序;当列元素相等时,再按第2列的
% 降序对行排序
D =
    76    45    18    78    51    53    59
    95     7    19     8    30    38    55
    95     7    29    63    44    80    94
    95     4    55    37    49    82    35
    76    65    69    93    51    81    62
    95     7    73    78    45    65    88
index =
     6
     4
     2
     1
     5
     3
>> isequal(D, A(index(:), :)) % 验证 index 恒等式
ans =
     1
    
```

5. 向量(数集)操作

行或列的维数为1的矩阵就是向量。数集在MATLAB中表现为元素互斥的向量。向量和数集有一些特殊的操作函数,见表1.40。

表 1.40 矩阵元素移位和排序的相关函数

函 数	函数说明	函 数	函数说明
intersect	返回两个数集的交集	setxor	找出不在数集交集内的所有元素
ismember	检查数值是否为数集的元素	union	返回两个数集的并集
issorted	检查数集元素是否按序排列	unique	去掉向量中重复的元素
setdiff	找出在第 1 个向量内,不在第 2 个向量内的元素		

假设存在两个数集(向量)A、B 如下:

```
>> A = 1 : 10
A =
     1     2     3     4     5     6     7     8     9    10
>> B = 6 : 15
B =
     6     7     8     9    10    11    12    13    14    15
```

数集 A 与 B 的关系如图 1.10 所示。



图 1.10 数集 A 与 B 之间的关系

由图 1.10 可知:

$$A \cap B = \{6, 7, 8, 9, 10\};$$

$$A \cap \bar{B} = \{1, 2, 3, 4, 5\};$$

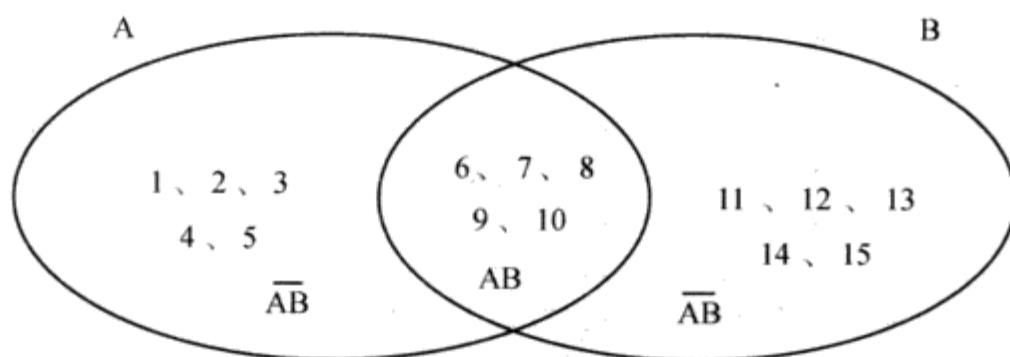
$$\overline{A \cap B} = \{1, 2, 3, 4, 5, 11, 12, 13, 14, 15\};$$

$$A \cup B = \{1, 2, 3, 4, 5, 6, 7, 8, 9, 10, 11, 12, 13, 14, 15\}.$$

intersect(A, B) 相当于集合运算 $A \cap B$:

```
>> intersect(A, B)
ans =
     6     7     8     9    10
```

setdiff(A, B) 相当于集合运算 $A \cap \bar{B}$:

```
>> setdiff(A, B)
ans =
     1     2     3     4     5
```

setxor(A, B) 相当于集合运算 $\overline{A \cap B}$:

```
>> setxor(A, B)
```

若您对此书内容有任何疑问,可以凭在线交流卡登录 MATLAB 中文论坛与作者交流。

```
ans =
     1     2     3     4     5    11    12    13    14    15
```

union(A, B)相当于集合运算 $A \cup B$:

```
>> union(A, B)
ans =
     1     2     3     4     5     6     7     8     9    10    11    12    13    14    15
```

1.1.4 程序设计

1. 函数参数

调用函数时,经常会有一些数据传递给被调用的函数,这些数据被称为输入参数;函数结束时返回给调用函数的数据,称为输出参数。MATLAB按值传递参数,优化了任何不必要的复制操作。

程序设计中,经常用到的函数见表 1.41。

表 1.41 函数文件相关函数

函数名	函数说明	函数名	函数说明
function	定义 M 文件函数	varargin	接收函数的输入参数到单元数组
nargin	返回函数输入参数个数	varargout	返回函数输出参数到单元数组
nargout	返回函数输出参数个数	inputname	返回第 n 个输入参数的实际调用变量名
nargchk	验证输入参数个数	mfilename	返回当前所执行 M 文件的文件名
nargoutchk	验证输出参数个数		

【注】 nargin 可以分解为 $n + \text{arg} + \text{in}$,即 $\text{number} + \text{argument} + \text{input}$,输入参数的个数。

同理:

nargout 可分解为 $\text{number} + \text{argument} + \text{output}$;

nargchk 可分解为 $\text{number} + \text{argument} + (\text{input}) + \text{check}$;

varargin 可分解为 $\text{variable} + \text{argument} + \text{input}$;

varargout 可分解为 $\text{variable} + \text{argument} + \text{output}$ 。

1) function 用来定义 M 函数。M 文件有两种类型:脚本与函数。脚本,是包含一系列 MATLAB 语句的简单文件。它不能接受输入参数,输出结果显示在命令窗口,变量保存在基本工作空间。而函数使用自己的局部变量,临时建立自己的函数空间,接受输入参数,也能返回输出参数。

【注意】

① 表 1.41 中的所有函数,除 mfilename 能用于所有 M 文件外,其他函数均只能用于 M 函数中,而不能用于脚本中。

② 函数名必须由数字、字母或下画线组成,以字母开头。例如, a 1. m, _1. m, la. m 等都是错误的函数名。

③ 函数文件的文件名必须与函数名一致。例如,函数 fun1. m,开头的定义应该为: function varargout = fun1(varargin)。

④ 函数的输入参数可以是数值数组、字符数组,但不能是单元数组。函数名、脚本文件

名,甚至是 MATLAB 语句,都可以采用字符串的形式,传入另一函数。例如:

`run('fun1')` 可以执行函数或脚本文件 `fun1.m`; `eval('y = x^2')` 可以执行 MATLAB 语句 `y = x^2`。

2) `nargin` 与 `nargout` 返回函数参数的个数。函数体中的 `nargin` 与 `nargout` 函数,能够在调用一个函数时,指明函数有几个输入和输出参数。调用格式:

`n = nargin`

返回所在函数的输入参数个数。

`n = nargin('fun')`

返回函数 `fun` 定义的输入参数个数;如果定义的输入参数个数不确定,返回 -1。

`n = nargout`

返回所在函数的输出参数个数。

`n = nargout('fun')`

返回函数 `fun` 定义的输出参数个数。

例如,在当前目录下有一个 M 函数 `myfun.m`:

```
function c = myfun(a, b)
c = a + b;
```

在命令行键入:

```
>> myfun(5, 3)
ans =
    8
```

如果对函数 `myfun.m` 进行如下更改:

```
function c = myfun(a,b)
if nargin < 2
    error('Not enough input arguments.');
```

```
elseif nargin > 2
    error('Too many input arguments.');
```

```
else
    c = a + b;
```

```
end
```

在命令行输入:

```
>> myfun(5,3,3)
??? Error using ==> myfun
Too many input arguments.
```

```
>> myfun(5)
??? Error using ==> myfun
Not enough input arguments.
```

3) `varargin` 和 `varargout` 传送或返回不定数目的参数。有一些函数,输入的参数或返回到调用函数的参数个数不确定,这就需要用到 `varargin` 和 `varargout` 函数。调用格式:

`function y = bar(varargin)`

如果在函数声明行将 `varargin` 作为最后一个输入参数,则函数在调用时可接受任意个变

若您对此书内容有任何疑问,可以凭在线交流卡登录 MATLAB 中文论坛与作者交流。

量。函数 `bar` 接受任意个输入参数,组成一个单元数组,`varargin` 为单元数组名。该单元数组第 i 个单元就是从 `varargin` 位置算起的第 i 个输入参数。例如,如果对于上面的函数 `myfun.m`,将其声明更改如下:

```
function c = myfun(varargin)
```

如果该函数采用 `myfun(x,y)` 的格式来调用,则在函数内部,`varargin` 包含两个单元,其中 `varargin{1}` 由参数 `x` 组成,`varargin{2}` 由参数 `y` 组成。

如果某些参数在任何情况下都必须出现,可在函数声明时将其加在 `varargin` 之前,但必须保证 `varargin` 作为最后的参数。如:

```
function c = myfun(x,varargin)
```

如果调用格式为 `myfun(a,b,c)`,则 `varargin` 是长度为 2 的单元数组,并且 `varargin{1}=b`,`varargin{2}=c`。

```
function varargout = foo(n)
```

从函数 `foo` 返回任意个输出参数,返回的参数包含在 `varargout` 中。`varargout` 也是一个预定义的单元数组,第 i 个单元是从 `varargout` 位置算起的第 i 个输出参数。例如:

```
function varargout = myfun(x,y)
```

如果该函数采用 `[a b]=myfun(c,d)` 的格式调用,则在函数内部,`varargout` 由两个单元组成,`varargout{1}` 的值赋给 `a`,`varargout{2}` 的值赋给 `b`。

如果某些输出参数在任何情况下都必须出现,可在函数声明中将其加入到 `varargout` 之前,但必须保证 `varargout` 作为最后的参数。如:

```
function [z varargout] = myfun(x,y)
```

使用 `varargin` 和 `varargout` 函数,需要注意以下几点:

- ① 只能用在 M 文件函数中;
- ② 它们必须是小写字母;
- ③ 它们必须是输入参数或输出参数列表中的最后一个参数。

4) `nargchk` 和 `nargoutchk` 在函数体内使用,分别用于验证输入参数和输出参数的个数是否在规定的范围内。它们经常与 `error`、`nargin` 和 `nargout` 函数一起用。`nargchk` 和 `nargoutchk` 函数调用格式:

```
msg = nargchk(minargs, maxargs, numargs) 或 msg = nargchk(minargs, maxargs, numargs, 'string')
```

其中,`minargs` 为输入参数个数的下限;`maxargs` 为输入参数个数的上限;`numargs` 为输入参数个数,一般为 `nargin`。当 `numargs < minargs` 或 `numargs > maxargs` 时,返回错误信息字符串;当 `minargs ≤ numargs ≤ maxargs` 时,返回空字符串。如对于函数 `myfun.m`:

```
function c = myfun(a,varargin)
error(nargchk(2, 3, nargin))
```

在命令行输入:

```
>> myfun(5)
??? Error using ==> myfun
Not enough input arguments.
```

```
msg = nargoutchk(minargs, maxargs, numargs, 'struct')
```

其中,`minargs` 为输入参数个数的下限;`maxargs` 为输入参数个数的上限;`numargs` 为输入

参数个数。当 $\text{numargs} < \text{minargs}$ 或 $\text{numargs} > \text{maxargs}$ 时,返回错误信息组成的结构,该结构包括错误信息字符串和错误信息的标识符;当 $\text{minargs} \leq \text{numargs} \leq \text{maxargs}$ 时,返回空结构。

例如,当输入参数过少时,该结构内容为:

```
message: 'Not enough input arguments.'
identifier: 'MATLAB:nargchk:notEnoughInputs'
```

当输入参数过多时,该结构内容为:

```
message: 'Too many input arguments.'
identifier: 'MATLAB:nargchk:tooManyInputs'
```

`msg = nargoutchk(minargs,maxargs,numargs)` 或 `msg = nargoutchk(minargs,maxargs,numargs,'string')`

其中, minargs 为输出参数个数的下限; maxargs 为输出参数个数的上限; numargs 为输出参数个数,一般为 `nargout`。当 $\text{numargs} < \text{minargs}$ 或 $\text{numargs} > \text{maxargs}$ 时,返回错误信息字符串;当 $\text{minargs} \leq \text{numargs} \leq \text{maxargs}$ 时,返回空字符串。

`msg = nargoutchk(minargs,maxargs,numargs,'struct')`

其中, minargs 为输出参数个数的下限; maxargs 为输出参数个数的上限; numargs 为输出参数个数。当 $\text{numargs} < \text{minargs}$ 或 $\text{numargs} > \text{maxargs}$ 时,返回错误信息组成的结构,该结构包括错误信息字符串和错误信息的标识符;当 $\text{minargs} \leq \text{numargs} \leq \text{maxargs}$ 时,返回空结构。

例如,当输入参数过少时,该结构内容为:

```
message: 'Not enough output arguments.'
identifier: 'MATLAB:nargoutchk:notEnoughOutputs'
```

当输入参数过多时,该结构内容为:

```
message: 'Too many output arguments.'
identifier: 'MATLAB:nargoutchk:tooManyOutputs'
```

5) `inputname` 返回第 n 个输入参数的实际调用变量名。

`inputname(argnum)`

在函数体内使用,给出第 `argnum` 个输入参数的实际调用变量名。假如这个参数没有名字(比如是一个表达式或常数),那么返回空字符串。

例如,在当前目录有一个函数 `myfun.m`:

```
function c = myfun(a,b)
    sprintf('First calling variable is "%s".',inputname(1))
```

在命令行输入:

```
>> x = 5;
>> y = 3;
>> myfun(x,y)
First calling variable is "x".
```

此时,如果将 `myfun(x,y)` 换成 `myfun(5,3)` 或 `myfun(x+1,3)`:

```
>> myfun(5,3)
First calling variable is "".
>> myfun(x+1.3)
First calling variable is "".
```

2. for、while 循环结构

程序中总会有对某些量的迭代计算,或对某个过程的重复处理,这就需要使用循环来简化程序。有两种循环:循环次数确定的 for 循环和依条件结束的 while 循环。

(1) for 语句

for 语句用于循环次数确定的循环。调用格式为:

```
for index = start: step: end
    statements
end
```

增量 step 的默认值为 1。

```
for k = A
    statements
end
```

假定 A 为 $m \times n$ 数组,则循环次数为 n 次,即数组按列循环。执行时,依次按列赋值给 k,即 for k=A(:,i),i 为循环次数,值从 1~n。k 顺序从列向量中取元素,每取一个,执行一次循环。

for 循环也可写在一行,语句用逗号隔开。如:

```
>> for k = eye(2),k,end
k =
    1
    0
k =
    0
    1
```

【注意】

① for 循环是完全按照条件数组[start: step: end]或数组 A 中的值进行的,不能通过在 for 循环中给循环变量赋值来终止 for 循环。如:

```
>> for i = 1:5
x(i) = sin(pi/i);
i = 5;
end
>> x
x =
    0.0000    1.0000    0.8660    0.7071    0.5878
```

② 由于 for 循环频繁地访问并更改循环变量的值,因此 for 循环会占用系统大量的运算时间。C 语言采用寄存器变量,将循环变量存入 CPU 内的寄存器,很好地解决了循环频繁读取内存的问题。而 MATLAB 并不提供寄存器变量,一般将变量存入内存中。解决此问题可取的方法是,尽量将循环运算替换为矩阵运算。

(2) while 语句

while 语句是依条件结束的循环。调用格式为：

```
while expression
    statements
end
```

由逻辑表达式 expression 控制循环, expression 为真, 执行 statements 语句; 否则退出循环。

与 for 循环类似, while 语句也可写在一行, 用逗号隔开。

如果 expression 的结果为数组, 只有在该数组的所有元素为 true 时, while 循环才反复执行; 如果 expression 的结果为空数组, expression 为假, 跳出 while 语句。

3. if、switch 条件分支结构

程序的分支语句, 依据条件表达式的值选择执行的代码模块。

(1) if 语句

if 语句根据逻辑表达式的值选择执行一组代码。if 语句可任意嵌套。if 语句最简单的形式为：

```
if expression
    statements;
end
```

如果逻辑表达式 expression 的值为真, 执行 statements 语句; 如果 expression 的值为假, 直接跳出该 if 语句; 如果 expression 为数组, 只有 expression 的所有元素为 true 时, MATLAB 才执行 statements 语句; 如果 expression 为空数组, 直接跳出该 if 语句; 如果 expression 包含多个逻辑子表达式, MATLAB 将采用捷径运算, 即使 expression 中并没有使用 || 或 &&。

```
if expression1
    statements1;
elseif expression2
    statements2;
end
```

先判断逻辑表达式 expression1, 如果 expression1 为真, 执行 statements1 语句; 如果 expression1 为假, 判断 expression2 的真假, 若 expression2 为真, 执行 statements2 语句。

```
if expression1
    statements1;
elseif expression2
    statements2;
else
    statements3;
end
```

expression1 为真, 则执行 statements1 语句; 否则, 如果 expression2 为真, 执行 statements2 语句; 否则, 执行 statements3 语句。

(2) switch 语句

switch 语句根据表达式的值执行相应的代码。常用的调用格式为：

```
switch expression
```

```

case val1
    statements1;
case val2
    statements2;
otherwise
    statementsn;
end

```

在 val1, val2, … 中找出表达式 expression 的值, 执行第 1 个匹配的 case 语句; 如果没有找到匹配的值, 执行 otherwise 语句。otherwise 语句也可以省略。

表达式 expression 的值必须为一个数值、字符或字符串; val1, val2, …, valn 的值可以为数值、字符、字符串、多个数值的组合。多个数值之间用“|”隔开, 或用大括号括起来, 值之间用逗号隔开。例如:

```

a = 1;
switch a
    case 1|2
        1
    case {3, 4}
        2
    otherwise
        3
end

```

运行该脚本, 命令行显示:

```

ans =
    1

```

4. try…catch 结构

错误检查语句。当程序运行在复杂的环境下时, 一些语句可能会产生错误, 导致程序停止执行, 这时我们需要将这些语句放在 try…catch 结构中。

try…catch 结构的一般形式为:

```

try
    程序段 A;
catch
    程序段 B;
end

```

逐行运行程序段 A, 一旦运行出错, 就跳过程序段 A 后面的语句, 改为执行程序段 B, 此时命令行并不显示出错信息;

若程序段 A 运行完没有出现错误, 则跳过程序段 B, 继续执行后面的程序。

该语句结构也可以只包含 try 语句, 不含 catch 语句:

```

try
    程序段 A;
end

```

逐行运行程序段 A, 若运行出错, 就跳过程序段 A 后面的语句, 继续执行后面的程序。

【注意】

① 只有程序段 A 出现错误才会跳过程序段 A 余下的语句, 若出现警告信息, 则并不

跳过。

② 若运行程序段 B 时出错,则程序停止执行并在命令行显示出错误信息,除非程序段 B 中嵌套一个 try...catch 结构。



③ 若程序段 A 运行出错,错误信息会存入一个结构体中。要获取该结构体可使用 lasterror 函数(lasterror 可理解为 last+error)。该函数返回一个包含错误信息的结构体,字段名分别为 message、identifier 和 stack,出错信息包含在字段 message 中。

例如:

```
try
    a = [1 2 3];
    b = [1 2];
    c = a * b
catch
    s = lasterror;
    disp(s.message)
end
```

运行该脚本程序,命令行显示:

```
Error using ==> mtimes
Inner matrix dimensions must agree.
```

④ 在 M 文件编辑器中编辑程序时,对于上面的 for、while 循环结构,if、switch 分支结构和 try...catch 结构,均可以单击 for、while、if、switch 或 try 等关键字前的  或  将整段代码进行隐藏或显示,如图 1.11 所示。



图 1.11 M 代码的显示与隐藏

5. continue、break 和 return

① continue:用于循环控制。当不想执行循环体的全部语句,只想在做完某一步后直接返回到循环头时,在此处插入 continue。continue 后面的语句将被跳过。

如果在嵌套循环中使用 continue,它只跳过所在层的循环里 continue 之后的语句。

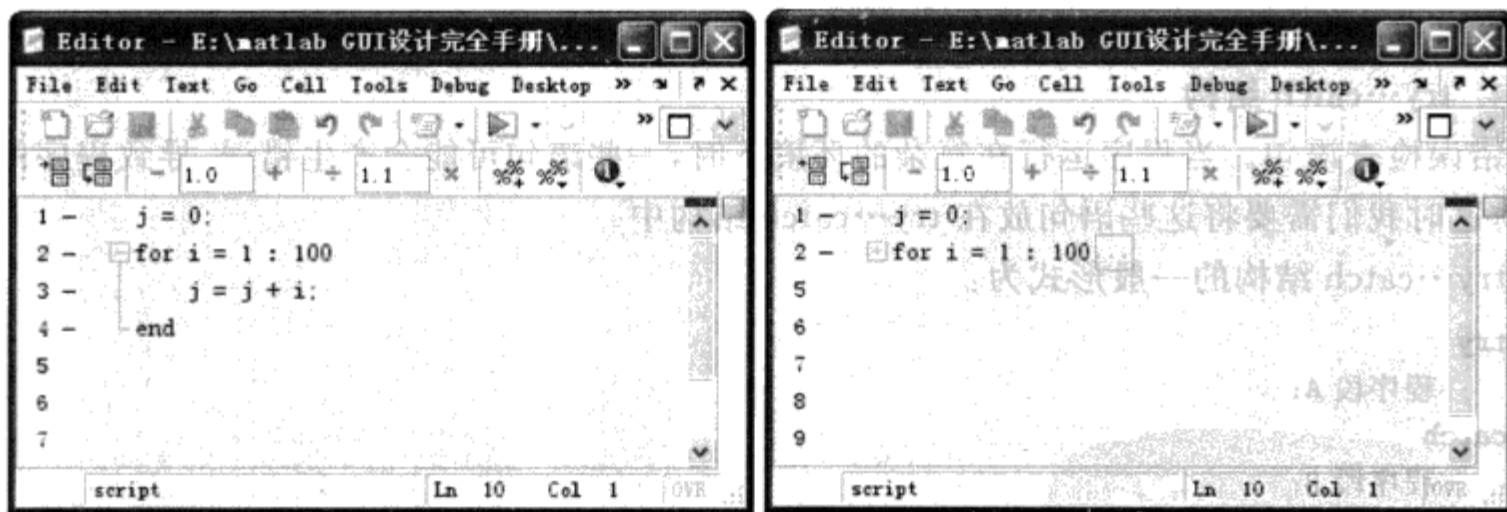
② break:用在 for 或 while 循环中,立即结束本层循环,而继续执行循环之后的下一条语句。嵌套语句中,它只跳出所在层的循环。

③ return:终止当前命令的继续执行,控制权交给调用函数或键盘。

若您对此书内容有任何疑问,可以凭在线交流卡登录 MATLAB 中文论坛与作者交流。

6. 其他常用函数

M 文件程序设计时,还经常用到表 1.42 中的一些函数。

表 1.42 其他常用函数

函数名	说明	函数名	说明
input	请求用户输入	pcode	创建伪码文件
pause	暂停程序的执行	echo	回显执行中的 M 文件
run	运行一个脚本文件	diary	命令行的操作记录
global	定义全局变量	ls	列出当前目录所有文件夹和文件名
pack	内存整理	cd	更改或显示当前工作路径
dir	列出当前目录所有文件夹和文件	pwd	显示当前工作路径
delete	删除文件或 GUI 对象	display	显示字符串、数组、变量值

现对 input、dir、ls、cd、pwd 等函数举例说明。

(1) input

input 函数提示用户输入一个数或一个字符串,并将用户输入返回给一个变量。调用格式:

```
user entry = input('prompt')
```

prompt 为屏幕的提示字符串,用户输入一个数值或变量名后,返回给变量 user_entry。如:

```
>>a = input('please enter the amount of money:\n')
please enter the amount of money:
10000
a =
    10000
>>b = [1 1;3 4];
>>c = input('please enter the variable name:\n')
please enter the variable name:
b
c =
     1     1
     3     4
```

```
user entry = input('prompt','s')
```

返回用户输入的文本字符串给 user_entry 变量。如:

```
>>a = input('Do you love me? Y/N\n','s')
Do you love me? Y/N
Y
a =
Y
```

▲【例 1.1.1】 函数 $f(n)$ 有以下递推公式:

$$f(1)=1;$$

$$f(2)=2;$$

$f(n) = f(n-1) + f(n-2)$ 。 (n>2)

编写一个脚本文件,用户输入一个大于 2 的整数 m,返回 f(m)的值到命令行。

【解析】 先用 input 函数提示用户输入一个正整数,若输入为大于 2 的正整数,采用 for 循环执行递归计算。下面给出两种计算方法。

程序一:

```
m = input('请输入一个大于 2 的整数:\n');
if (m > 2) && (m == floor(m))
    f = zeros(m);
    f([1,2]) = [1,2];
    for I = 3 : m
        f(i) = f(i-1) + f(i-2);
    end
    sprintf('f(%d) = %d', [m f(m)])
end
```

程序二:

```
m = input('请输入一个大于 2 的整数:\n');
if (m > 2) && (m == floor(m))
    a = 1;
    b = 2;
    for I = 3 : m
        temp = a + b;
        a = b;
        b = temp;
    end
    sprintf('f(%d) = %d', [m temp])
end
```

运行结果为:

```
请输入一个大于 2 的整数:
6
f(6) = 13
```

(2) dir、ls、cd、pwd

这 4 个函数不仅在 MATLAB 命令窗口中经常用到,在其他与用户交互的终端中,也经常用到。如 Linux 终端中经常用到 ls、cd、pwd,Windows 终端(即 DOS)中经常用到 cd、dir。例如:

```
>> cd e:\example\           % 切换到指定目录
>> ls                       % 显示当前目录所有文件和文件夹的名称
.                           RS485.doc           数据结构(C语言版).pdf
..                          al.gif             新建文件夹
>> ls *.doc                 % 显示扩展名为.doc 的文件名称
RS485.doc
>> a = ls                   % 将当前目录下的所有文件和文件夹的名称存到字符数组 a 中
```

若您对此书内容有任何疑问,可以凭在线交流卡登录 MATLAB 中文论坛与作者交流。

```

a =
.
..
RS485.doc
al.gif
数据结构(C语言版).pdf
新建文件夹
>> cd 新建文件夹      % 进入目录 e:\example\新建文件夹
>> cd ..              % 返回上一级目录
>> pwd                % 显示当前路径
ans =
e:\example
>> dir                % 列出当前目录所有文件和文件夹
.                  RS485.doc          数据结构(C语言版).pdf
..                 al.gif            新建文件夹
>> dir *.gif          % 显示扩展名为.gif的文件名称
al.gif
>> a = dir('*.gif')  % 存储扩展名为.gif的文件的相关信息到结构体a中
a =
    name: 'al.gif'
    date: '22 - 六月 - 2009 14:49:07'
    bytes: 42873
    isdir: 0
    datenum: 7.3395e+005

```

【思考】 在上面的 `a = ls` 语句中,返回的前两个字符串为“.”和“..”,这两个字符串代表什么呢?

“.”代表的是当前所在目录的名称,而“..”代表的是上级目录的名称。因此,不难理解以下这些命令:

```

>> cd e:\example\资料    % 更改目录为 e:\example\资料
>> cd('.')               % 设置目录为当前目录
>> pwd                   % 显示当前完整路径
ans =
e:\example\资料
>> cd ..                 % 返回上一级目录
>> pwd                   % 显示当前完整路径
ans =
e:\example
>> dir .                 % 显示当前目录下的文件
.                  RS485.doc          数据结构(C语言版).pdf
..                 al.gif            资料
>> cd 资料               % 进入目录 e:\example\资料
>> dir('.')              % 显示上一级目录下的文件
.                  RS485.doc          数据结构(C语言版).pdf
..                 al.gif            资料

```

1.2 重难点讲解

1.2.1 矩阵、向量、标量与数组

MATLAB 又称为矩阵实验室,是基于矩阵运算的操作环境。MATLAB 中的所有数据都是以矩阵或多维数组的形式存储的。向量和标量是矩阵的两种特殊形式。矩阵、向量、标量与数组的概念如下:

① 矩阵是二维的,由行和列组成;空矩阵是一类特殊的矩阵,其行或列的长度至少有一个为 0。如 `zeros(m,0)` 将产生一个 $m \times 0$ 的空矩阵。

② 向量:一维长度为 1,另一维长度大于 1 的矩阵,称为向量。向量分为行向量和列向量,行向量的每个数值用逗号或空格隔开,列向量的每个数值用分号隔开,例如:

创建一个行向量:

```
>> a = [1,2 3]
a =
     1     2     3
```

创建一个列向量:

```
>> b = [1;2;3]
b =
     1
     2
     3
```

也可通过转置将行向量与列向量相互转换:

```
>> b'
ans =
     1     2     3
```

③ 标量:两维长度都为 1 的矩阵,称为标量。标量就是一个实数或复数。当然,字符也可被当成一个标量,因为它在 MATLAB 中是以整数形式存储的。

④ 数组:理论上,数组的维数可为任意非负整数。数组包括数值数组、字符数组、结构数组和单元数组。

如果矩阵不进行线性代数运算,而只进行算术运算,它就是一个二维数值数组。例如,对于矩阵 a 和 b:

```
>> a = ones(2,2);
>> b = [1,2;3,4];
```

若执行运算:

```
>> a * b
ans =
     4     6
     4     6
```

若您对此书内容有任何疑问,可以凭在线交流卡登录 MATLAB 中文论坛与作者交流。

则 a 与 b 被看成矩阵,因为它们执行的是线性代数运算。

若执行运算:

```
>> a.*b
ans =
     1     2
     3     4
```

则 a 与 b 被看成数组,因为它们执行的是对应元素之间的算术运算。

若执行运算:

```
>> a+b
ans =
     2     3
     4     5
```

则 a 与 b 被看成数组或矩阵,因为此时可被看成线性代数运算,也可被看成算术运算。

1.2.2 数据类型转换

(1) 转换为字符、字符串

① int2str:整数转换为字符串。如:

```
>> int2str([2.5 3.1])
ans =
     3     3
```

② num2str:数值转换为字符串。如:

```
>> num2str(3.145)
ans =
     3.145
```

③ mat2str:矩阵转换为字符串。如:

```
>> mat2str([1 2; 3 4])
ans =
[1 2;3 4]
```

④ char:数值转换为字符(字符为数值对应的 Unicode 值),或者单元数组转换为字符数组。如:

```
>> char([109 97 116 108 97 98])
ans =
matlab
>> char({'1','2','3'})
ans =
     1
     2
     3
```

⑤ dec2bin:十进制转换为二进制字符串。如:

若您对此书内容有任何疑问，可以凭在线交流卡登录 MATLAB 中文论坛与作者交流。

```
>> dec2bin(9)
ans =
1001
```

⑥ dec2hex:十进制转换为十六进制字符串。如:

```
>> dec2hex(30)
ans =
1E
```

⑦ num2hex:转换单精度或双精度值为 IEEE 标准的十六进制数。如:

```
>> num2hex(-1)
ans =
bff0000000000000
```

⑧ dec2base:十进制转换为任意进制。如:

```
>> dec2base(33, 17)
ans =
1G
```

⑨ cast:数据类型强制转换。如:

```
>> cast(123, 'char')
ans =
{
```

(2) 转换为数值、数组

① str2num:字符串转换为数值。如:

```
>> str2num('1 2')
ans =
1 2
```

② str2double:字符串转换为 double 值,或字符串单元数组转换为数值数组。如:

```
>> str2double('1,000.3')
ans =
1.0003e+003
>> s = {'1.23', '', '3.48', '3.88'};
>> d = str2double(s)
d =
1.2300 NaN
3.4800 3.8800
```

③ double:字符转换为对应的 Unicode 码,或者字符数组转换为数值数组。如:

```
>> double('a+1')
ans =
97 43 49
>> double('大飞')
ans =
22823 39134
```

④ int8、uint8、int16、uint16、int32、uint32、single:数值或字符转换为指定类型。例如:

```
>> int8('a')
ans =
    97
>> int16('飞')    % 字符“飞”的 Unicode 码为 39134,数值溢出,返回 int16 型数据的最大值
ans =
   32767
```

⑤ eval:转换数值字符串为数值。如:

```
>> eval('3e1')
ans =
    30
```

⑥ hex2num:十六进制字符串转换为对应的双精度浮点数。双精度浮点数共 64 位,位存储格式参见表 1.12。输入的十六进制字符串转换为二进制后不足 64 位,在低位补 0。例如,双精度数-1 的十六进制值为 0XBFF0000000000000,那么:

```
>> hex2num('bff')
ans =
   -1
```

⑦ hex2dec:十六进制字符串转换为十进制数。如:

```
>> hex2dec('3ff')
ans =
   1023
```

⑧ bin2dec:二进制字符串转换为十进制数。如:

```
>> bin2dec('010111')
ans =
    23
```

⑨ oct2dec:八进制数转换为十进制数。如:

```
>> oct2dec(12)
ans =
    10
```

⑩ base2dec:任意进制转换为十进制。如:

```
>> base2dec('120', 3)
ans =
    15
```

⑪ cell2mat:单元数组转换为矩阵。如:

```
>> cell2mat({'1'; '2'; '3'})
ans =
     1
     2
     3
```

若您对此书内容有任何疑问,可以凭在线交流卡登录 MATLAB 中文论坛与作者交流。

⑫ cast:数据类型强制转换。如:

```
>> cast('123', 'double')
ans =
    49    50    51
```

(3) 转换为单元数组

① mat2cell:字符数组或数值数组转换为单元数组。如:

```
>> a = ['abc'; 'bca'; 'cab'];
>> b = mat2cell(a, [2 1], [1 2])
b =
    [2x1 char]    [2x2 char]
    'c'           'ab'
```

② num2cell:数值数组转换为单元数组。如:

```
>> a = [1 2; 3 4];
>> num2cell(a, 2)
ans =
    [1x2 double]
    [1x2 double]
```

1.3 专题分析

专题 1 编程风格

在学习 MATLAB 编程之前,大家有必要了解一些编程风格方面的知识。代码格式要正确,表达要清晰、通用,这样才能写出具有共享性和容易维护的代码。良好的代码写作规范,使得程序容易调试,便于修改。因此,从一开始就考虑代码风格是必要的。

1. 命名规则

(1) 变量

1) 变量名应该能够反映该变量的含义或用途,以小写字母开头,采用大小写混用模式或下画线分割模式,如 isOpened、serial_open 等。

【思考】 为什么要约定以小写字母开头呢?

大家采用 C++ 编程时,经常用到类和指针,用户在查找类的成员函数或成员变量时,不可能把所有的类成员记得清清楚楚,一般是先输入类成员的首字母或开始几个字母,然后根据编辑器的提示下拉列表框,寻找需要的类成员。于是,大家约定,所有类成员均以小写字母开头,以方便类成员的查找。

2) 临时变量的变量名尽量短小。习惯上, m、n、i、j、k 表示 int 类型的临时变量(不推荐使用 i、j,因为与虚数单位冲突); c、ch 等表示字符类型的临时变量; a 表示临时数组; x、y 或 z 表示双精度临时变量。

3) 前缀 m 或 n 通常用于申明数值对象, m 代表 matrix, n 代表 number, 如 mRows(或 nRows)、nSegments、nFiles 等。

4) 前缀 p 表示指针;前缀 str 表示字符串;前缀 st 表示枚举、结构或联合体;前缀 b 表示布尔型变量。

5) 表示对象与对象集合的变量名,不要仅仅只相差一个后缀“s”,可以考虑多对象的变量名后面添加一个 Array。例如,point 表示一个点,而 pointArray 表示一个点集。

6) 尽量避免变量名以数字区别、以大小写区别或以后缀 s 区别。例如 Row 和 Rows、Temp 和 temp、Value1 和 Value2 都是不好的命名习惯,因为变量名太相似,容易混淆或拼写错。

7) 只表示单个实体数据的变量,可以添加前缀 i 或后缀 No(源自英文单词“No.”),如 dataNo、iData 等。

8) 循环变量应该以 i、j 或 k 为前缀。当涉及复数运算时,应禁用 i 和 j 作为循环变量。对于嵌套循环,循环变量应该以字母表的顺序命名。如:

```
for iRow = 1 : mRows
    for jLine = 1 : nLines
        ...
    end
end
```

line、row 都可以翻译成“行”或“列”,column 翻译成“列”。本书中,line 与 row 一起用时,row 理解为“行”,line 理解为“列”;row 或 line 与 column 一起用时,row 或 line 理解为“行”,column 理解为“列”。

9) 布尔变量禁止使用否定式的变量名。例如,使用 isOpened,而禁止使用 isNotClosed。这有两个原因:一是因为~isNotClosed 相当于是双重否定,看起来很别扭;二是 isOpened 比 isNotClosed 更简洁。

10) 缩写形式即使全部为大写字母,在变量命名时也应该与小写字母混合使用。如:可使用 udpSocket,而避免使用 UDPSocket。

11) 避免使用关键字或保留字作为变量名,如 clear、clc、while、end、global 等。

有人会问:为什么 ndims、nnz、nvarargin 等,不写成 nDims、nNz、nVarArgIn 呢?

原因很简单,因为 ndims、nnz、nvarargin 等都不是变量名,而是函数名(可以在 MATLAB 安装目录内搜索到 ndims.m、nnz.m 和 nargin.m 文件)。函数名要求全部采用小写字母,这点将在后面讲到。

(2) 常量

1) 常数名、全局变量名、永久变量名应该全部采用大写字母,且用下画线分割单词。至于为什么 pi 不是 PI,tic 不是 TIC,原因也是因为 pi 和 tic 在 MATLAB 内部都是函数名(同理,可以在 MATLAB 安装目录内搜索到 pi.m 和 tic.m 文件)。

2) 可以采用对象的类型名作为前缀。如:COLOR_RED、POS_CENTER(或 POSITION_CENTER)等。

(3) 结构体

1) 结构体命名应该以大写字母开头。如:Segment。这么约定是为了与普通变量名区别开来。

2) 结构体的字段名不需要包含结构体名的含义。如:应采用 Segment.length 而避免采

用 Segment, SegmentLength。

(4) 函 数

1) 函数名一般全部采用小写字母(MATLAB 定义的函数都是以小写字母作为函数名的)。当然,也可以采用下画线或大小写字母混合使用的规则来命名。

2) 函数名应该具有意义。可以采用大家广泛使用或约定俗成的缩写。如: max、min、disp、std、diff 等。

3) 所有的函数命名应该采用英文形式,禁止使用汉语拼音。因为英语是国际研发交流中最适合的语言。

4) 单输出参数的函数,可以根据输出参数的含义命名。如: mean、sum 等。

5) 前缀 get 和 set 作为访问 GUI 对象的保留前缀;后缀 get 和 set 作为位运算的保留后缀。如: getappdata、setappdata、bitget、bitset 等。

6) 前缀 find 用于具有查询功能的函数,如 findobj、findall;前缀 compute 用于具有计算功能的函数;前缀 initialize 用于具有初始化对象功能的函数;前缀 is 用于布尔函数,如 iscellstr、iscell、ischar 等。

2. 文件与结构

1) 模块化设计。不同的功能分成不同的模块,单独进行设计。

2) 函数之间尽量采用输入输出参数进行通信。当输入参数较多时,考虑采用结构体。如:每个 GUI 回调函数都有一个 handles 结构体作为输入参数。

3) 多处出现的代码块,要考虑封装在一个函数中,以提高代码的简洁性和复用性。

4) 只被另外一个函数调用的函数,应该作为一个子函数,写在同一个文件中。

3. 基本语句

总体原则:避免使用含糊代码。代码不是越简洁越好,而是越清楚越好。

(1) 变 量

1) 在内存充足的情况下,变量尽量不要重复使用,赋予每个变量唯一的含义,可以增强代码的可读性。

2) 同种类型且意义相近的变量,可以在同一语句中定义;不同意义的变量,不要在同一语句中定义。例如,可以这样定义:

```
>> global POS_X POS_Y
>> global COLOR_RED COLOR_BLUE
```

而不要这样定义:

```
>> global POS_X POS_Y COLOR_RED COLOR_BLUE
```

3) 在文件开始的注释中,为重要变量编写文档。

4) 在常量定义处,为该常量编写注释。

5) 尽量少地使用全局变量。全局变量过多,不利于代码的维护和阅读。

6) 浮点数的逻辑运算要当心系统误差。如:

若您对此书内容有任何疑问,可以凭在线交流卡登录 MATLAB 中文论坛与作者交流。

```
>> 0.05^2 == 0.03^2 + 0.04^2 % 浮点值的比较
ans =
    0
>> a = 0.01 : 0.01 : 2;
>> n = find(a == 0.15) % 查找数组 a 中值为 0.15 的元素, 产生系统误差
n =
    Empty matrix: 1-by-0
>> n = find(abs(a - 0.15) <= eps) % 查找数组 a 中值为 0.15 的元素
n =
    15
```

(2) 常 数

- 1) 尽量在表达式中少用数字, 可能会改变的数字用常数代替, 便于程序的修改。
- 2) 浮点常数应该在小数点前写上 0。如: 0.5 不要写成 .5。

(3) 循环语句

- 1) 不要在循环语句中扩展数组的维数, 而应该预先给数组分配内存。如:

```
result = zeros(1, 100);
for i = 1 : 100
    result(i) = i^2;
end
```

- 2) 循环中尽量少用 break 和 continue, 以增强代码的可读性。
- 3) 嵌套循环时, 应该在每个 end 后添加注释, 注明该层循环完成什么功能。

(4) 条件语句

- 1) 避免使用复杂的条件表达式, 而采用临时逻辑变量代替。例如, 避免使用如下格式:

```
if (value >= lowerLimit) && (value <= upperLimit) && (~isMember(value, valueArray))
    ...
end
```

建议采用如下格式:

```
isValid = (value >= lowerLimit) && (value <= upperLimit);
isNew = ~isMember(value, valueArray);
if (isValid) && (isNew)
    ...
end
```

- 2) 在 if...else 结构中, 频繁事件放在 if 部分, 偶尔发生的事件放在 else 部分。如:

```
fid = fopen(fileName);
if (fid ~= -1)
    ...
else
    ...
end
```

- 3) switch 语句应该包含 otherwise 条件, 以免出现不可预料的错误。

4) switch 变量通常应该是字符串。

4. 排版与注释

(1) 排版

1) 每行代码控制在 80 列之内,代码分行采用符号“...”。M 文件编辑器中第 75 列有一条灰色的竖线,分行时尽量选择在该竖线附近。

2) 代码分行显示的 3 条原则:

- ① 在一个逗号或者空格之后分行;
- ② 在一个操作符之后分行;
- ③ 分行时对齐表达式。

例如:

```
sum = a + b + c + ...
      d + e;           % 在空格、操作符之后分行;对齐表达式
str = ['e:\example\' ...
      '新建文件夹']; % 在空格之后分行;对齐表达式
```

3) 代码的缩排一般为 3 个空格或 1 个“Tab”,建议采用 MATLAB 默认的缩排格式。

4) 一行代码应该只包含一个可执行语句。当然,短的 if、for、while 语句可以写在一行。一行写多条执行语句,不仅影响代码的美观,更会减慢代码的运行速度。

5) 合理使用空格。使用空格有以下 5 条原则:

① 在 =、==、~=、>、>=、<、<=、:、+、-、*、./、%、&、|、&&、|| 的前后添加空格。

② 在 ~、等符号前后不需要添加空格。冒号表达式中为了直观有时不需要添加空格。总之,以代码的美观和直观为原则。例如,2^x 建议写成 2~x;~a 建议写成 ~a;for i = 1 : a / 2 : c + d 建议写成 for i = 1 : (a / 2) : (c + d) 或者 for i = 1 : a/2 : c+d。

③ 在逗号、分号的后面添加空格,前面不添加空格。例如:

```
a = [1, 2, 3];
```

④ 关键字后面添加空格,而函数名后不能添加空格。据此可以区分关键字与函数。

⑤ 块内部的 1 个逻辑组语句前后用空白行隔开;块之间用多个空白行隔开。

(2) 注释

1) 注释应该简洁易读。

2) 函数头部的注释应该支持 help 和 lookfor 对该函数的查询,因此,该行注释中应尽可能包含可能的搜索关键字。

3) 函数头部的注释应描述该函数的功能,并列出输入参数不同时该函数的语法和功能。

4) 在函数头部注释中,建议该函数的函数名全部大写。

5) 在函数头部注释中,最后要加上版权申明和程序版本。

6) 函数头部的注释建议全部用英文。

专题 2 代码优化

要优化 MATLAB 程序,加速程序的运行,可以考虑以下方法:

若您对此书内容有任何疑问,可以凭在线交流卡登录 MATLAB 中文论坛与作者交流。

ui
st

用

速

算复
瓜不

1. 遵守 Performance Acceleration 的规则

具体简化为以下7条：

1) 只有使用以下数据类型，MATLAB 才会对其加速：logical、char、int8、uint8、int16、uint16、int32、uint32、double。而语句中如果使用了以下数据类型则不会加速：numeric、cell、struct、single、function handle、java classes、user classes、int64、uint64。

2) 超过三维的数组不会进行加速。

3) 当使用 for 循环时，只有遵守以下规则才会被加速：

① 循环范围只用标量值来表示；

② 循环内部的每条语句都要满足上面的两条规则，即只使用支持加速的数据类型，只使用三维以下的数组；

③ 循环内只调用了内建函数(build-in function)。

4) 当使用 if、elseif、while 或 switch，其条件测试语句中只使用了标量值时，将加速运行。

5) 不要在一行中写入多条操作，这样会减慢运行速度。

6) 当某条操作改变了原来变量的数据类型或形状(大小、维数)时将会减慢运行速度。

7) 应该这样使用复常量： $x = 1 + 3i$ ，而不应该这样使用： $x = 1 + 3 * i$ 。后者会降低运行速度。

2. 遵守 5 条规则

1) 尽量避免使用循环。可以有 3 种改进方法：

① 优先考虑用向量化的运算来代替循环操作。例如：

```
tic;
for i = 1 : 10000
    t(i) = i / 100;
    y(i) = sin(t(i));
end
toc
```

命令行输出：

```
Elapsed time is 0.128331 seconds.
```

现将循环改为矩阵运算：

```
tic;
t = 0.01 : 0.01 : 100;
y = sin(t);
toc
```

命令行输出：

```
Elapsed time is 0.000332 seconds.
```

当然，新版的 MATLAB 在循环算法上做了较大优化和改进，如果向量化运算远比循环运算复杂且调用的函数过多，推荐还是用循环方式，而不要强行用矩阵运算，毕竟，“强扭的瓜不甜”。

② 在必须使用多重循环时，循环次数少的放在外层，循环次数多的放在内层。

例如,将循环次数多的放在外层:

```
clear;
data = zeros(1000, 500);
tic;
for iLine = 1 : 1000
    for jRow = 1 : 500
        data(iLine, jRow) = iLine + jRow;
    end
end
toc
```

命令行输出:

```
Elapsed time is 0.005671 seconds.
```

而将循环次数少的放在外层:

```
clear;
data = zeros(1000, 500);
tic;
for iRow = 1 : 500
    for jLine = 1 : 1000
        data(jLine, iRow) = jLine + iRow;
    end
end
toc
```

命令行输出:

```
Elapsed time is 0.003665 seconds.
```

2) 预分配数组空间,即先给数组分配好空间再使用。给数值型数组分配空间,优先使用 zeros 和 ones;给单元数组分配空间,使用 cell;给结构体分配空间,使用 struct;扩充数组,使用 repmat。

当要预分配一个非 double 型变量,或扩充一个变量的维数时,使用 repmat 函数以加速。例如:

```
>> A = zeros(100, 100, 'uint8');           % 给数值型数组分配空间
>> B = repmat(A, 2, 2);                   % 扩充数组
```

避免使用下面的语句:

```
>> A = uint8(zeros(100, 100));
>> B = [A A; A A];
```

3) 优先使用 MATLAB 内建函数,将耗时的循环编写成 MEX 文件(C 语言处理循环更快),以获得加速。

有关 MEX 文件如何编写请参考 \matlab\R2010b\extern\examples\refbook 目录下的 findnz.c、phonebook.c 和 timestwo.c 等 C 文件,以及在 help 中查阅一下 MEX - File 和 mex-Function 的相关内容。

MEX文件编译成 MATLAB 可以直接调用的共享库文件(扩展名为 mexw32 或 mexw64),方法为:

```
mex mexFileName.c
```

编译后的文件为 mexFileName.mexw32(32 位操作系统)。例如,上面的 timestwo.c 编译和调用方法为(假设已经将该文件拷贝到 e:\example\目录下):

```
>> cd e:\example\           % 切换到 timestwo.c 所在目录
>> mex timestwo.c          % 生成 timestwo.mexw32
>> delete timestwo.c       % 删除 c 源文件
>> y = timestwo(2)         % 输出值为输入值的 2 倍
y =
    4
```

4) 尽量使用函数而不要使用脚本。脚本文件转换为函数文件的方法很简单,就是在脚本文件开头加一行无输入参数和输出参数的函数声明即可。注意函数声明时,函数名要与文件名一致。

5) 认真检查代码中有波浪线提示的部分。新版 MATLAB 具有代码检查的功能,对于一些常见的错误或需要优化的地方,都进行了提示。一定要仔细检查每个出现波浪线的地方。

▲【例 1.3.1】 自守数问题。

如果某个数的平方的末尾几位等于这个数,那么就称这个数为自守数。例如,5 和 6 是一位自守数($5 \times 5 = 25$; $6 \times 6 = 36$)而 $25 \times 25 = 625$; $76 \times 76 = 5776$,所以 25 和 76 是两位自守数。而 0 和 1 虽然其平方的个位数仍然是 0 和 1,但是由于研究它们没有意义,所以 0 和 1 不算自守数。

现要求分别采用循环和矩阵运算的方式,分别计算出 5~100 000 之间所有的自守数。并比较两种计算方法所花费的时间。

【解析】 思路 1:采用循环计算。假设某个数为 x ,其十进制位数为 n 。根据自守数的定义,只要对于每个数作如下判断: x^2 对 10^n 求模,如果所得的余数等于 x ,则 x 为自守数。众所周知,对于十进制数 x ,对其求以 10 为底的对数,所得值的整数部分加 1,就等于 x 的位数。

程序如下:

```
tic;
index = 0;
data = zeros(1, 100);
for i = 5 : 100000
    n = 1 + floor(log10(i)); % 获取数值 i 的十进制位数
    if i == mod(i^2, 10^n) % 若 i 等于其平方的末尾几位,判断 i 为自守数,存入 data 数组中
        index = index + 1;
        data(index) = i;
    end
end
answer = data(1 : index) % 命令行打印出查询到的所有自守数
toc
```

命令行输出:

```
answer =
      5      6     25     76     376     625     9376     90625
Elapsed time is 0.709977 seconds.
```

思路 2:采用矩阵运算。将 5~100 000 之内的所有整数放在一个矩阵 x 中,同时计算出 x 中每个元素平方的尾数,放入矩阵 y 中。查找 x 与 y 中对应位置相等的元素即可。

程序如下:

```
tic;
x = 5 : 100000;
y = mod(x.^2, 10.^(1 + floor(log10(x))));
x(x == y) %采用逻辑数组作为索引值,比 find 函数运算速度更快
toc
```

命令行输出:

```
ans =
      5      6     25     76     376     625     9376     90625
Elapsed time is 0.028646 seconds.
```

可见,采用矩阵运算,可以显著地提高代码的运算效率。

专题 3 M 文件编程小技巧

在编写 M 文件中,有以下几点小技巧经常用到:

(1) Tab 键右移整段代码

选中一段代码或一段代码中的部分代码,将整段代码右移一个制表符长度(4 个空格的长度)。例如,可将图 1.12 左图中的代码右移一个制表符长度,如图 1.12 的右图所示。



图 1.12 Tab 键右移整段代码

(2) Shift+Tab 组合键左移整段代码

选中一段代码或一段代码中的部分代码,将整段代码左移一个制表符长度(4 个空格的长度)。例如,可将图 1.13 左图中的代码左移一个制表符长度,如图 1.13 中的右图所示。

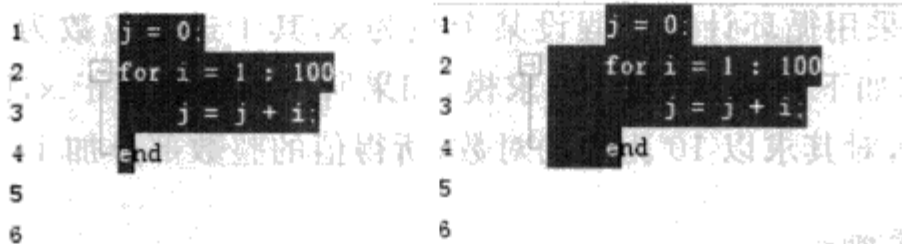

图 1.13 Shift+Tab 组合键左移整段代码

若您对此书内容有任何疑问,可以凭在线交流卡登录 MATLAB 中文论坛与作者交流。

(3) Tab 键自动补全函数名

输入函数名的前几个字符后按 Tab 键, M 文件编辑器会试图补全该函数名, 弹出所有可能的已有函数名列表。例如, 想输入 figure 这个函数, 在 M 文件编辑器内输入 fi 然后按 Tab 键, 得到图 1.14 所示的列表。

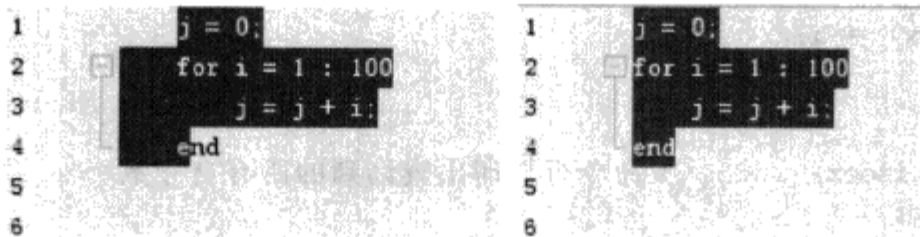

图 1.14 函数名自动补全

(4) 自动补全函数调用格式

输入函数名和左括号后, M 文件编辑器会提示该函数的所有调用格式, 并根据用户输入, 自动识别用户所选中的调用格式, 高亮显示当前要输入的参数项。例如, 对于 waitbar 函数, 输入左括号后停顿数秒, 显示该函数的调用格式信息, 如图 1.15 所示。

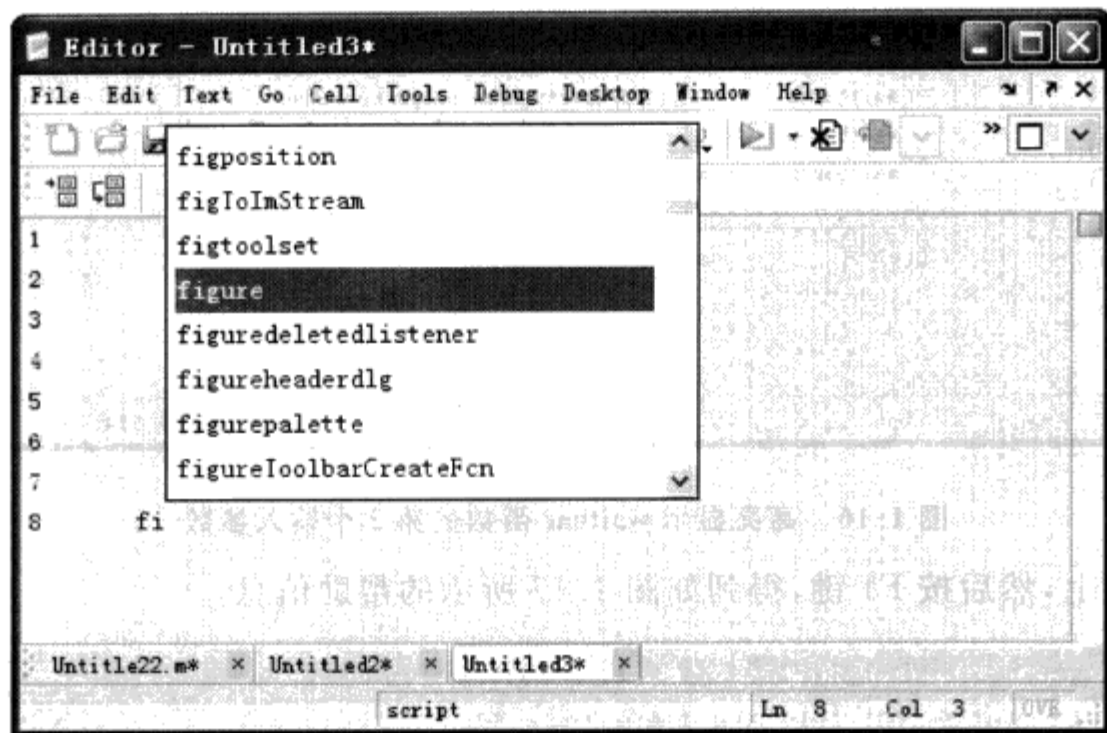

图 1.15 自动补全函数调用格式

继续输入 0.5 和逗号, 高亮显示当前要输入的参数, 如图 1.16 所示。

(5) F1 键显示帮助信息, Ctrl+F1 组合键显示函数概要信息

鼠标点到函数名上的任何位置, 然后按 F1 键, 弹出该函数的帮助信息页面。例如, 鼠标

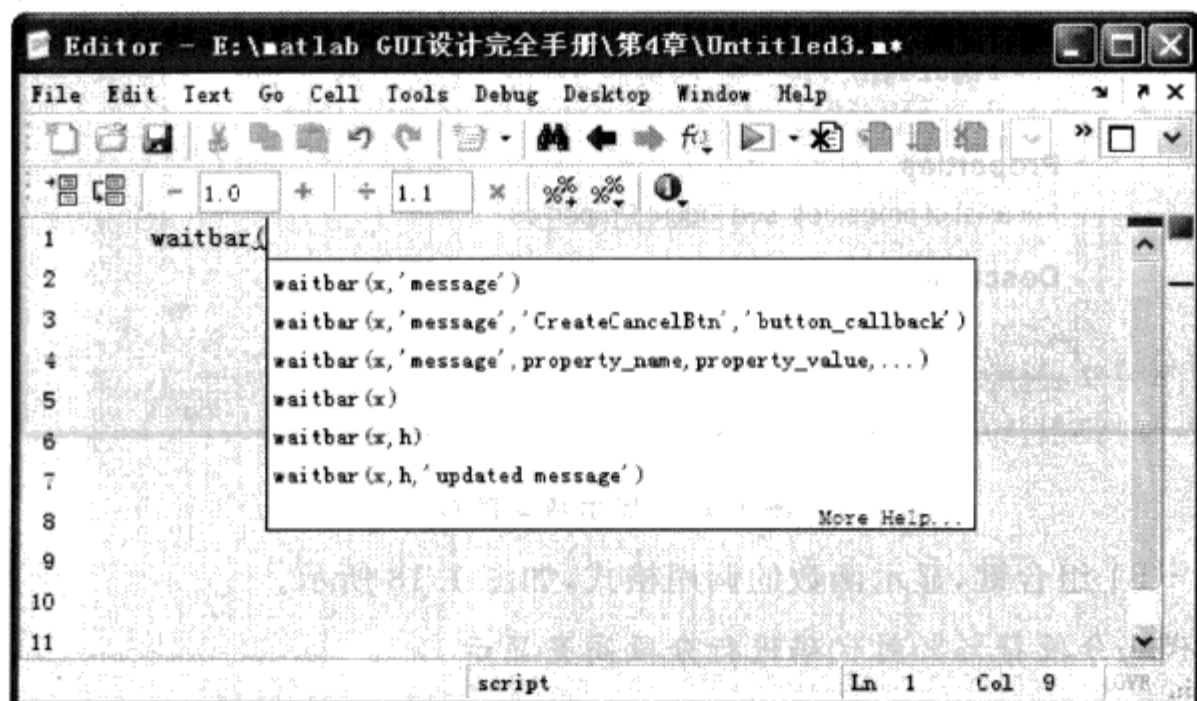
若您对此书内容有任何疑问，可以凭在线交流卡登录 MATLAB 中文论坛与作者交流。



图 1.16 高亮显示 waitbar 函数的第 2 个输入参数

点到 figure 函数上，然后按 F1 键，得到如图 1.17 所示的帮助信息。

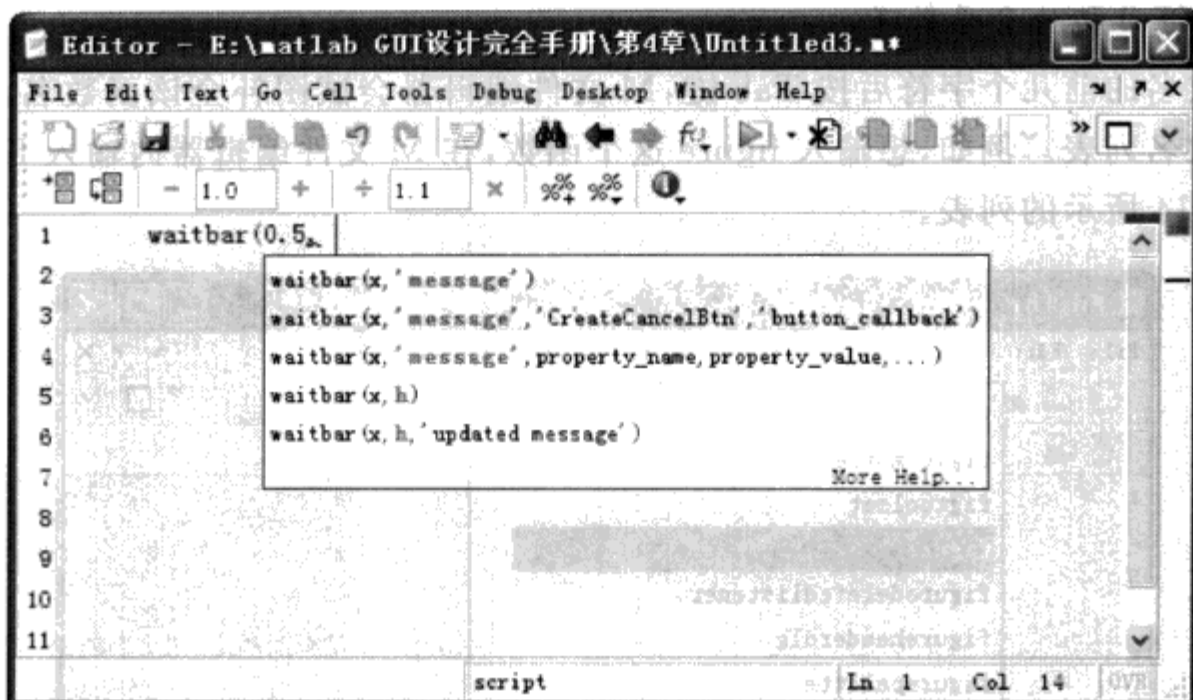

图 1.17 显示帮助信息

若按 Ctrl+F1 组合键，显示函数的调用格式，如图 1.18 所示。

(6) 采用代码分段符%%对代码进行分段高亮显示

在每个要分段的代码前后一行输入两个百分号，或两个百分号后加一个空格，再加注释，可以对代码进行分段高亮显示，如图 1.19 所示。

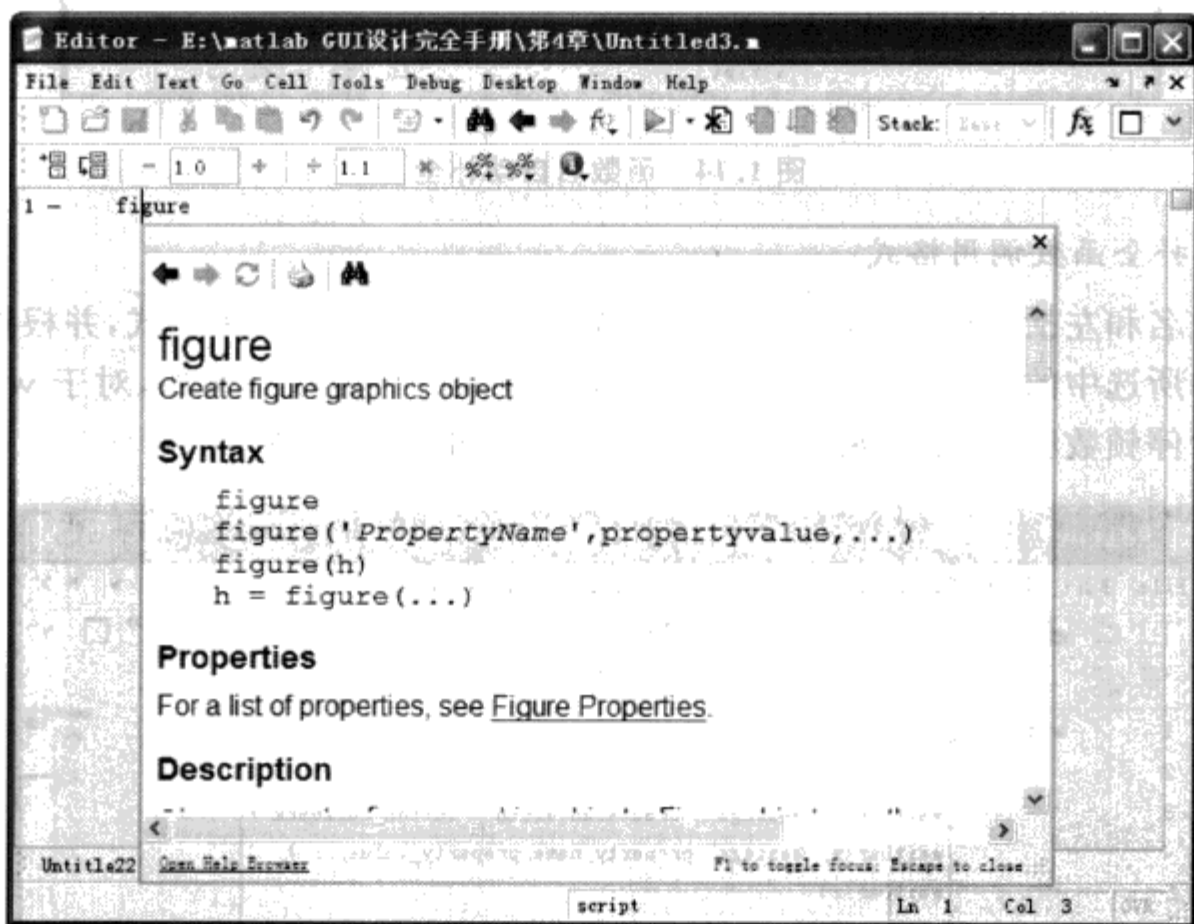
当然，也可以右键选择【Insert Cell Break】添加%%。

(7) 注意检查红色波浪线所选中的语法部分

MATLAB 会对 M 文件执行代码检查，并提供一些合理性的建议。在需要优化的语法部



图 1.18 显示函数的概要信息



图 1.19 代码的分段高亮显示

分下方添加红色波浪线,并在该行代码最右端添加一条红线(即消息指示器)。

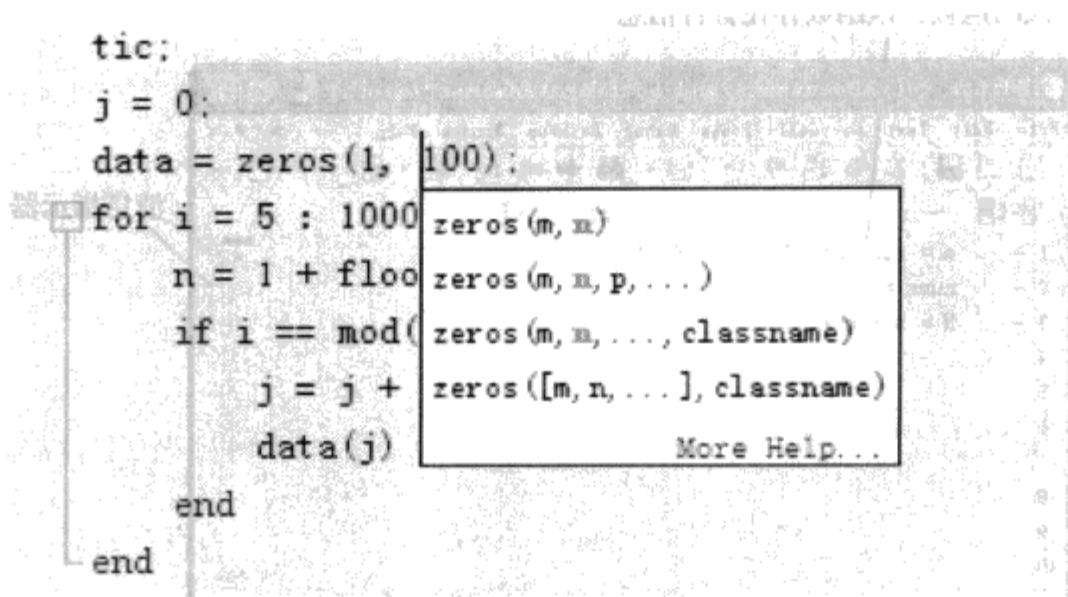
例如,图 1.20 中有三条红色波浪线,分别位于 `randint`、`=` 和 `str2num` 的下方, M 文件编辑器最右端同样有三个红色线段指示该行代码存在警告信息。

首先,鼠标停留在 `randint` 函数上数秒,或停留在右侧的红色线段上,会提示“该函数将被移除,建议使用 `randi` 代替”的信息,如图 1.21 所示。该行代码改为:

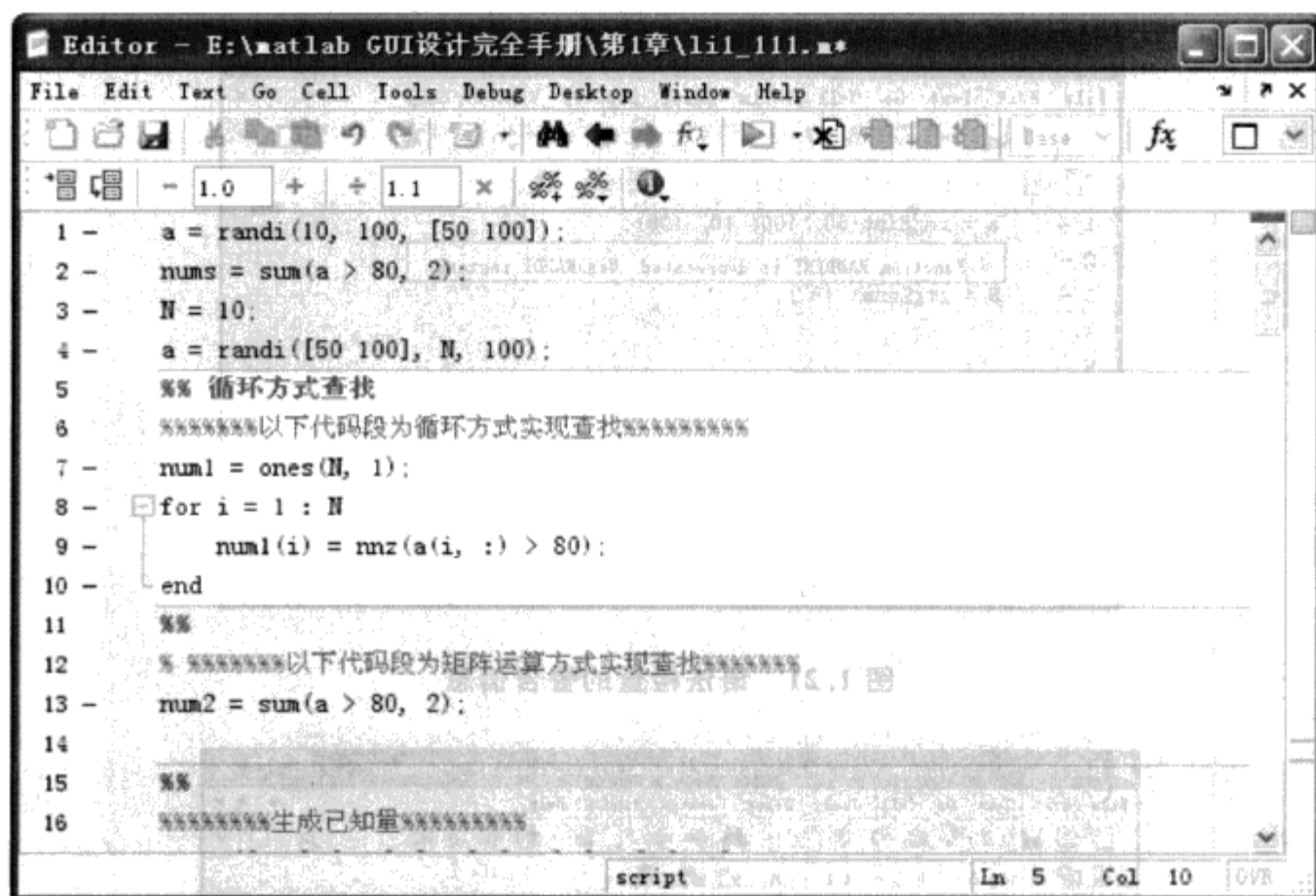
```
a = randi([10 100], 50, 100);
```

警告信息自动清除。

第 2 行代码的“`=`”下方也有一条红色波浪线,鼠标停留在“`=`”上数秒,会提示“该行代码将输出结果到命令行,在该行代码后添加分号终止输出”,如图 1.22 所示。

代码检查: 该函数存在警告信息



图 1.20 M 文件的语法检查



图 1.21 语法检查的警告信息

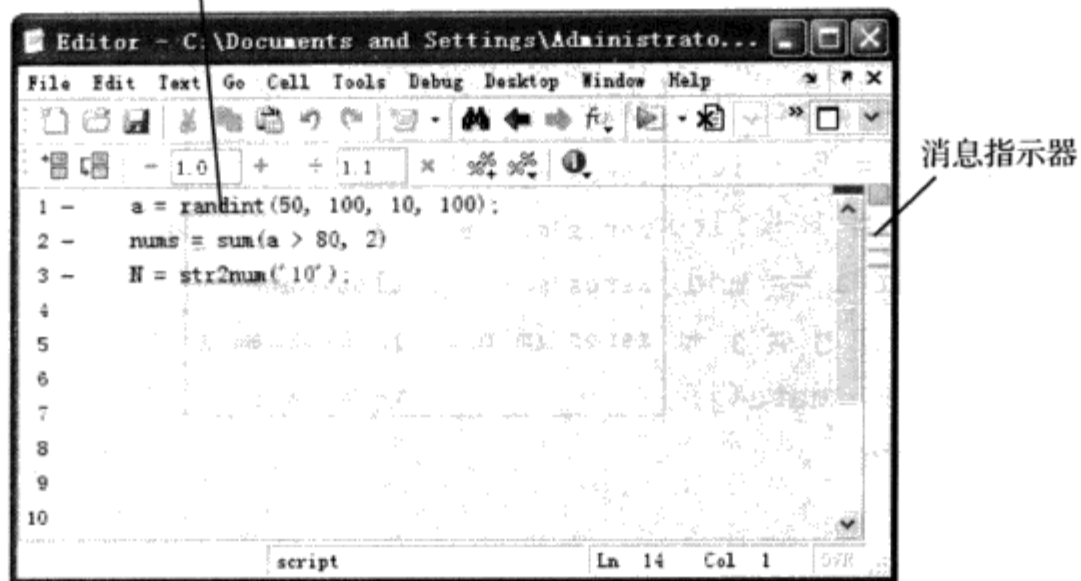

图 1.22 查看语法检查的警告信息

单击警告信息上的链接,弹出的信息窗口进一步解释“在脚本文件中有时需要打印信息”,如果要忽略该警告信息,可以根据需要右键选择【禁止警告该条信息】、【禁止警告所有信息】或【禁止警告该类信息】。选择【禁止警告该类信息】选项后,不再提示表达式后未加分号的警告了。

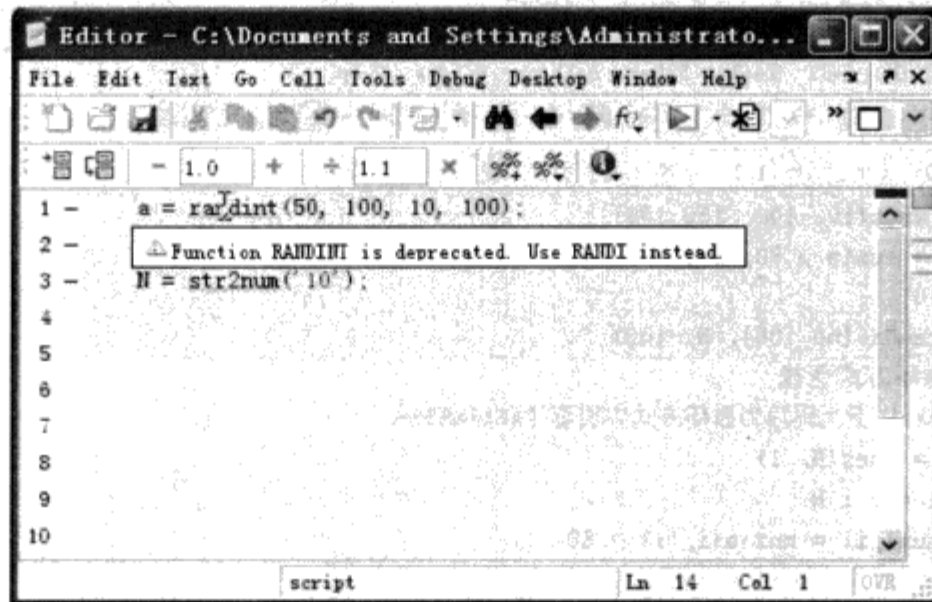
若您对此书内容有任何疑问,可以凭在线交流卡登录MATLAB中文论坛与作者交流。

第3行代码的 `str2num` 函数下方也有一条红色波浪线,鼠标停留在 `str2num` 函数上数秒,会提示“`str2double` 函数运算更快,但 `str2double` 只进行标量运算。请根据需要选择合适的函数”,如图 1.23 所示。

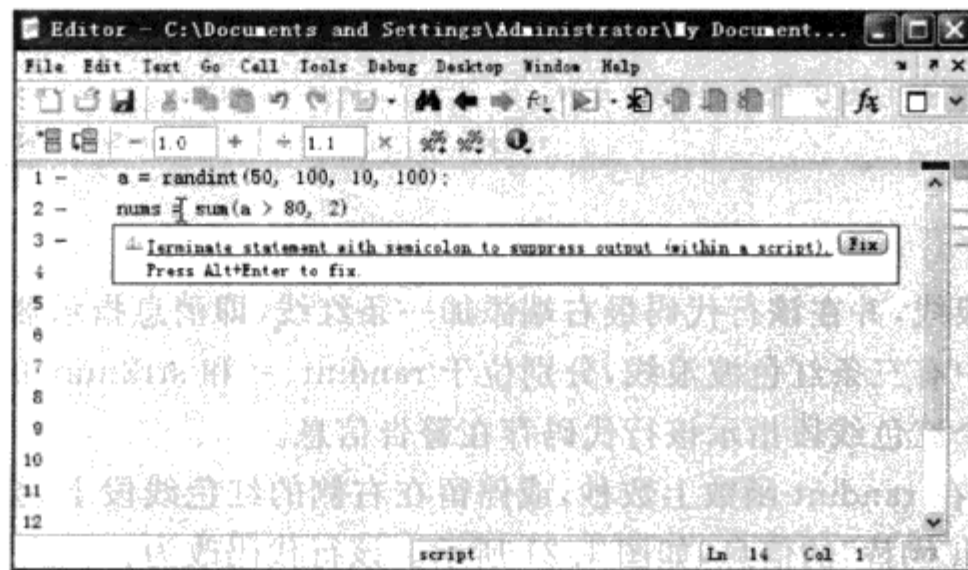

图 1.23 `str2num` 函数的警告信息

(8) Shift+F1 组合键或右键选择【Function Browser】,打开函数浏览器

在 M 文件编辑器内空白位置按 Shift+F1 组合键,可以打开函数浏览器;选中要查看的函数然后按 Shift+F1 组合键,可以打开函数浏览器并搜索该函数。例如,在 M 文件编辑器内输入 `randi`,选中 `randi` 并按 Shift+F1 组合键,打开函数浏览器并搜索 `randi`,如图 1.24 所示。

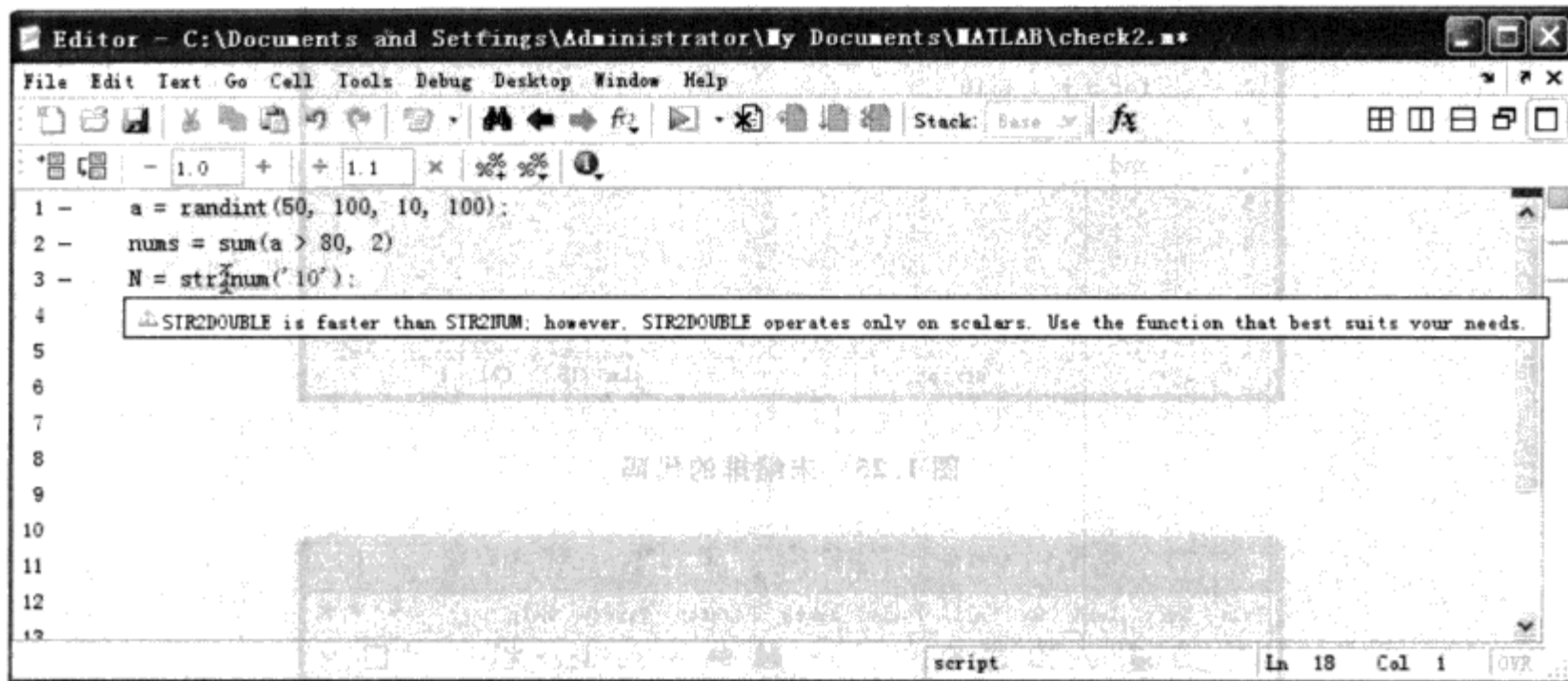

图 1.24 打开函数浏览器

(9) Ctrl+I 组合键或右键选择【Smart Indent】,执行代码格式自动缩排

例如,缩排前的代码如图 1.25 所示。

选中所有代码,按 Ctrl+I 组合键缩排后的效果如图 1.26 所示。

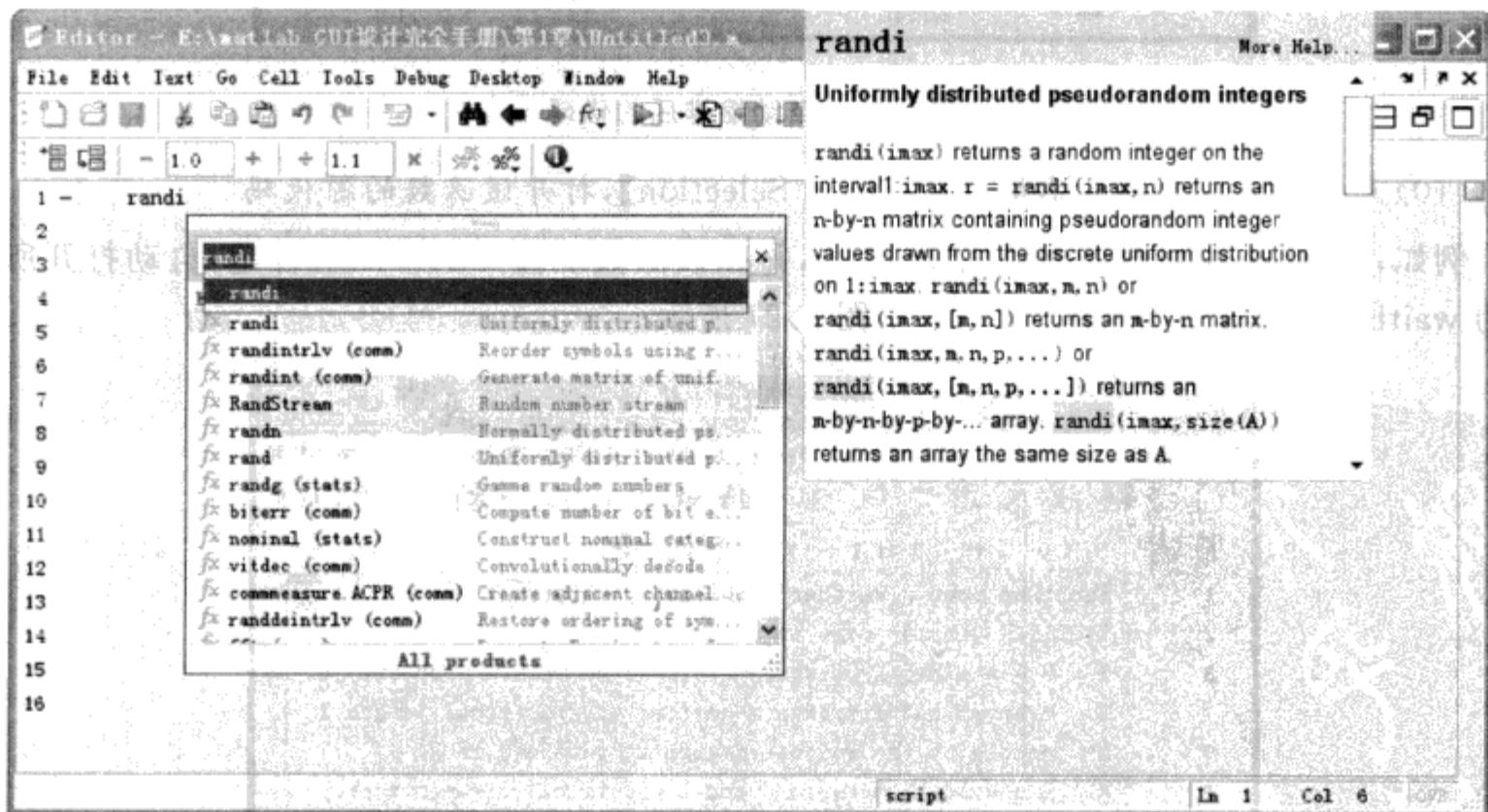
若您对此书内容有任何疑问，可以凭在线交流卡登录 MATLAB 中文论坛与作者交流。



图 1.25 未缩排的代码



图 1.26 自动缩排后的代码

(10) Ctrl+D 组合键或右键选择【Open Selection】，打开该函数的源代码

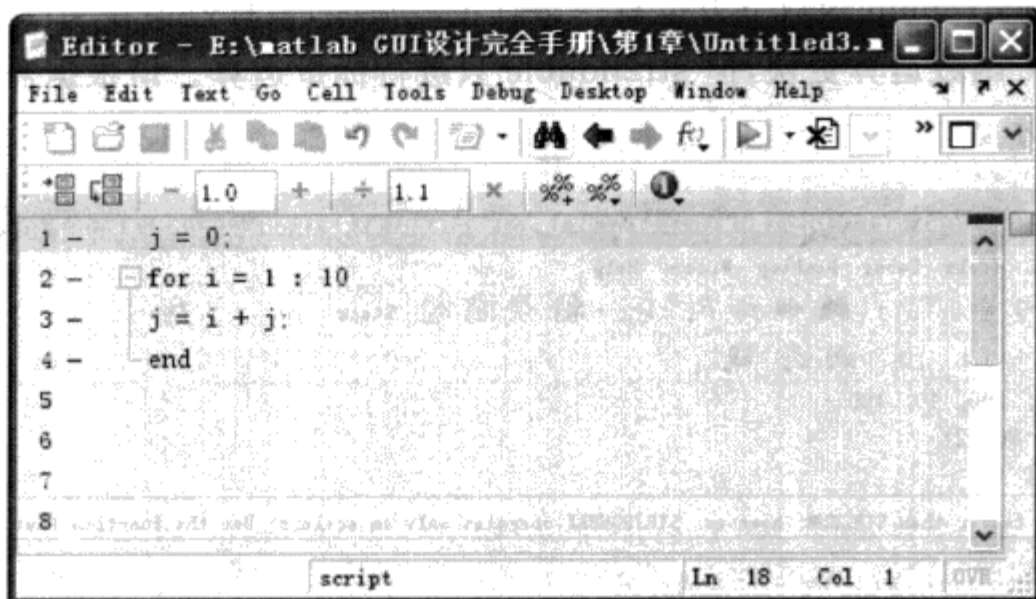
例如，在 M 文件编辑器内输入 waitbar，并在该函数上按 Ctrl+D 组合键，自动打开所调用的 waitbar 函数源代码 waitbar.m，如图 1.27 所示。

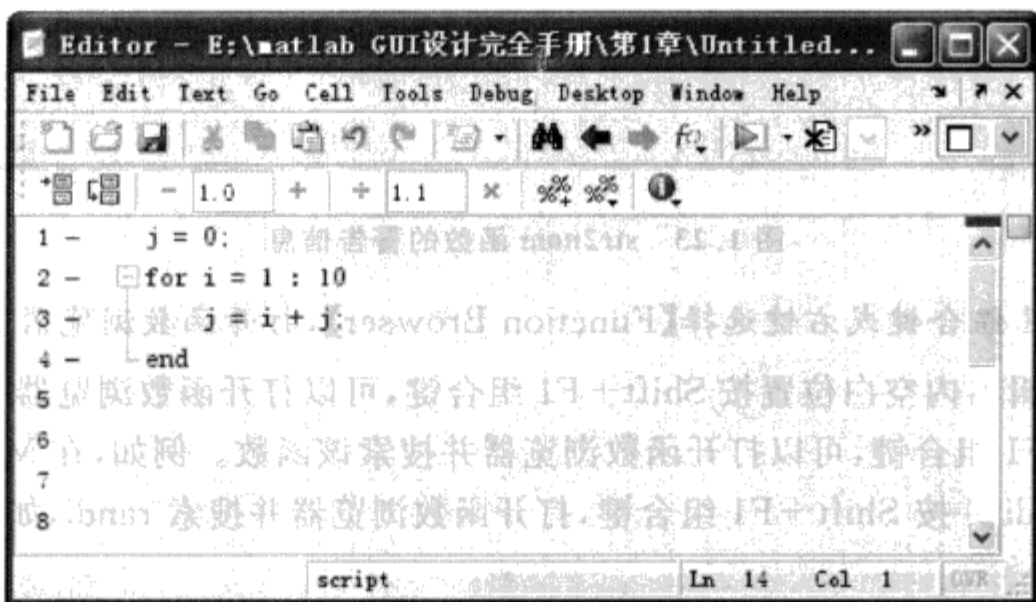

图 1.27 查看函数的源代码

(11) Ctrl+R 组合键注释整段代码, Ctrl+T 组合键取消注释整段代码

选中要注释的代码段,按 Ctrl+R 组合键或右键选择【Comment】;选中要取消注释的代码段,按 Ctrl+T 组合键或右键选择【Uncomment】。

(12) 采用%{……%}结构注释整段代码

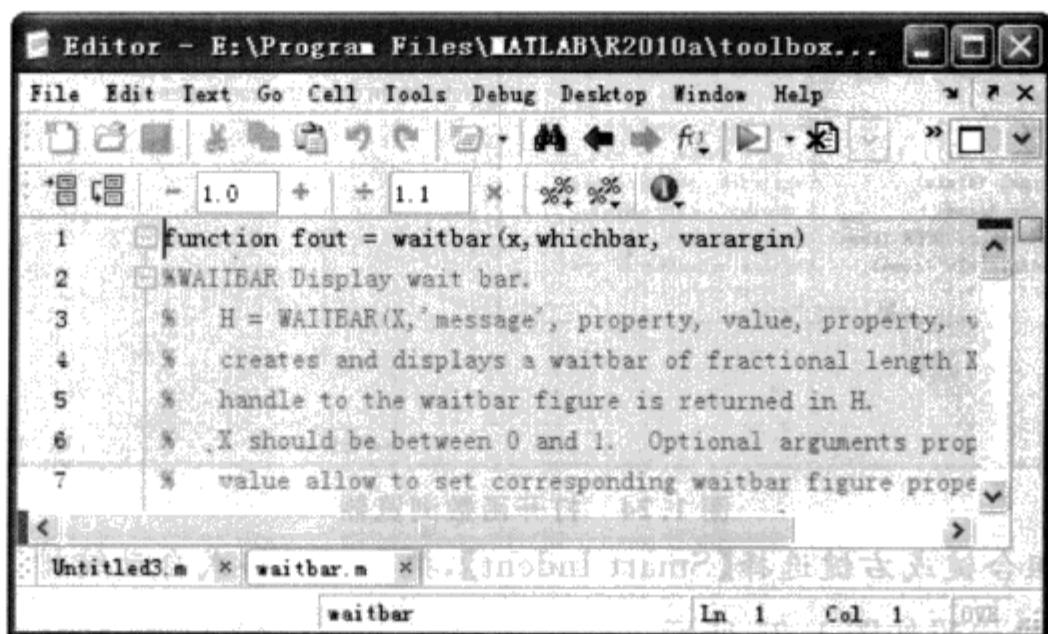
这类似于 C 语言中的 /* …… */ 结构,如图 1.28 所示。



图 1.28 M 代码的整段注释

1.4 精选答疑

问题 1 单元数组占用的内存空间如何计算

▲【例 1.4.1】 有 3 个 2×2 的单元数组:数组 a 仅定义而未初始化,数组 b 除第一个单元初始化为字符'a'外,其余单元均未初始化,数组 c 除第一个单元初始化为空值外,其余单元均未初始化。试计算数组 a、b 和 c 所占用的内存空间大小。

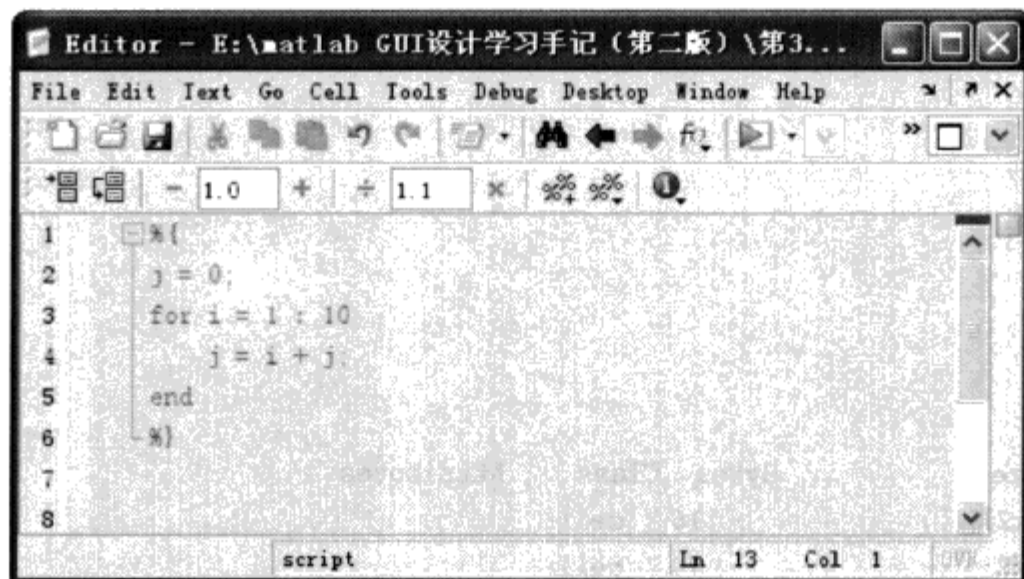
【解析】 对于一个已定义且初始化了的单元数组,每个单元都附带了两个位置指针(类似于链表指针,共 4 字节),来指明该单元所在位置,另外还有一块 56 字节的区域用来记录单元信息,比如单元的长度,数值类型等。因此每个单元的长度应该等于单元内元素的实际长度,加上 60 字节。

对于一个仅定义而未初始化的单元数组,每个单元仅附带一个 4 字节的位置指针。即每个未初始化的单元的长度应该等于 4 字节。

数组 a 由于仅定义而未初始化,故每个单元占用 4 字节。

数组 b 的第 1 个单元初始化为字符'a',而字符均为 16 位的 Unicode 编码,占用 2 字节。所以数组 b 的第 1 个单元占用空间 60 字节+2 字节=62 字节。后 3 个单元未初始化,共占用 $3 \times 4 = 12$ 字节。故数组 b 共占用 62 字节+12 字节=74 字节。

数组 c 第 1 个单元初始化为空,所以第 1 个单元占用空间 60 字节+0 字节=60 字节。后 3 个单元共占用 $3 \times 4 = 12$ 字节。故数组 c 共占用 60 字节+12 字节=72 字节。

程序代码如下:

```
>> clear
>> a = cell(2, 2);
>> b = a;
>> b{1} = 'a';
>> c = a;
>> c{1} = [];
>> a,b,c
a =
     []     []
     []     []
b =
    'a'     []
     []     []
c =
     []     []
     []     []
>> whos
Name      Size      Bytes  Class  Attributes
a         2x2         16   cell
b         2x2         74   cell
c         2x2         72   cell
```

问题 2 如何生成指定格式的常矩阵、字符串

▲【例 1.4.2】 产生如下矩阵:

$$\begin{bmatrix} 1+2 & 1+2 & \cdots & 1+10 \\ 2+1 & 2+2 & \cdots & 2+10 \\ \vdots & \vdots & & \vdots \\ 10+1 & 10+2 & \cdots & 10+10 \end{bmatrix}$$

要求使用函数生成。

【解析】 考查矩阵的加法和矩阵扩展的方法。该矩阵可被看成下列两个矩阵 a 和 b 相加:

$$a = \begin{bmatrix} 1 & 1 & \cdots & 1 \\ 2 & 2 & \cdots & 2 \\ \vdots & \vdots & & \vdots \\ 10 & 10 & \cdots & 10 \end{bmatrix}, b = \begin{bmatrix} 1 & 2 & \cdots & 10 \\ 1 & 2 & \cdots & 10 \\ \vdots & \vdots & & \vdots \\ 1 & 2 & \cdots & 10 \end{bmatrix}。$$

程序如下:

```
>> temp = 1 : 10;
>> a = repmat(temp', 1, 10);
>> b = repmat(temp, 10, 1);
>> c = a + b
```

运行结果为:

若您对此书内容有任何疑问，可以凭在线交流卡登录 MATLAB 中文论坛与作者交流。

```
c =
     2     3     4     5     6     7     8     9    10    11
     3     4     5     6     7     8     9    10    11    12
     4     5     6     7     8     9    10    11    12    13
     5     6     7     8     9    10    11    12    13    14
     6     7     8     9    10    11    12    13    14    15
     7     8     9    10    11    12    13    14    15    16
     8     9    10    11    12    13    14    15    16    17
     9    10    11    12    13    14    15    16    17    18
    10    11    12    13    14    15    16    17    18    19
    11    12    13    14    15    16    17    18    19    20
```

▲【例 1.4.3】 批量产生字符串 001.jpg,002.jpg,003.jpg,⋯,100.jpg。

【解析】 由表 1.22 可知,字符串以数字前填零的方式输出,格式字符串可以使用'%03d'的形式。程序如下:

```
str1 = sprintf('%03d.jpg',[1:100]);
str2 = reshape(str1,7,100);
picName = str2'
```

字符数组 picName 为:

```
picName =
001.jpg
002.jpg
003.jpg
...
100.jpg
```

提取字符串时采用 picName(n,:)的方式。例如,picName(30,:)为'030.jpg'。

【思考】 如果采用循环的方式批量产生这些字符串,如何编写程序?哪种方法执行效率更高?

代码 1(采用循环方式):

```
N = 100;
tic;
picNames = repmat('',N,7); % 为字符数组 picNames 预分配内存
for i = 1:N
    picNames(i,:) = sprintf('%03d.jpg',i);
end
toc
```

命令行输出:

```
Elapsed time is 0.001760 seconds.
```

代码 2(仍然采用循环方式,不过是将字符串存入字符串单元数组中):

```
N = 100;
tic;
picNames = cell(N,1); % 为字符串单元数组 picNames 预分配内存
```

```
for i = 1 : N
    picNames{i} = sprintf('%03d.jpg', i);
end
toc
```

命令行输出:

```
Elapsed time is 0.001593 seconds.
```

代码 3(采用矩阵运算方式):

```
N = 100;
tic;
str1 = sprintf('%03d.jpg',[1:100]);
str2 = reshape(str1, 7, 100);
picName = str2';
toc
```

命令行输出:

```
Elapsed time is 0.000097 seconds.
```

这个结果再次证明,矩阵运算的运行效率远远高于循环运算。

▲【例 1.4.4】 输出九九乘法表到命令行,输出格式如下:

```
1×1=1
1×2=2 2×2=4
1×3=3 2×3=6 3×3=9
1×4=4 2×4=8 3×4=12 4×4=16
1×5=5 2×5=10 3×5=15 4×5=20 5×5=25
1×6=6 2×6=12 3×6=18 4×6=24 5×6=30 6×6=36
1×7=7 2×7=14 3×7=21 4×7=28 5×7=35 6×7=42 7×7=49
1×8=8 2×8=16 3×8=24 4×8=32 5×8=40 6×8=48 7×8=56 8×8=64
1×9=9 2×9=18 3×9=27 4×9=36 5×9=45 6×9=54 7×9=63 8×9=72 9×9=81
```

【解析】 输出字符串到命令行,可以采用 disp 和 sprintf 函数。共 9 行,每行最多为 $7 \times 9 = 63$ 个字符。乘号“×”可以从 Word 里粘贴到程序文件中。程序如下:

```
N = 9;
rows = [1 : N]; % 行
lines = rows; % 列
strTemp = blanks(7 * N); % 将每行的字符串预存到字符数组 strTemp 中,由 disp 函数显示到命令窗口
for iRow = 1 : 9
    for jLine = 1 : iRow
        m = jLine * 7 - 6;
        n = m + 7;
        strTemp(1, m : n) = sprintf('%d×%d=%2d ',jLine, iRow, jLine * iRow);
    end
    disp(strTemp);
end
```

若您对此书内容有任何疑问,可以凭在线交流卡登录 MATLAB 中文论坛与作者交流。

运行结果如图 1.29 所示。

```

1×1= 1
1×2= 2 2×2= 4
1×3= 3 2×3= 6 3×3= 9
1×4= 4 2×4= 8 3×4=12 4×4=16
1×5= 5 2×5=10 3×5=15 4×5=20 5×5=25
1×6= 6 2×6=12 3×6=18 4×6=24 5×6=30 6×6=36
1×7= 7 2×7=14 3×7=21 4×7=28 5×7=35 6×7=42 7×7=49
1×8= 8 2×8=16 3×8=24 4×8=32 5×8=40 6×8=48 7×8=56 8×8=64
1×9= 9 2×9=18 3×9=27 4×9=36 5×9=45 6×9=54 7×9=63 8×9=72 9×9=81
>>

```

图 1.29 例 1.4.4 运行结果

问题 3 如何生成随机矩阵

▲【例 1.4.5】 产生一个随机矩阵: size 为 1×100 , 元素为区间 $[-50, 50]$ 内的整数。查找该矩阵中值在 $(20, 40)$ 范围内的元素, 返回其下标。

【解析】 产生元素为整数的随机矩阵使用 randi 函数, 返回指定范围内的元素下标用 find 函数。

程序如下:

```

>> a = randi([-50 50], 1, 100);
>> b = find(a > 20 & a < 40)

```

运行结果为:

```

b =
    22    31    36    40    42    50    63    67    72    75    77    78    85    87

```

▲【例 1.4.6】 产生一个元素为 0 和 1、size 为 100×5 的随机矩阵, 返回元素全为 1 的行。

【解析】 元素全为 1 可以使用 all 函数来判断。

程序如下:

```

>> a = randi([0, 1], 100, 5);
>> b = find(all(a, 2))

```

运行结果为:

```

b =
    66

```

▲【例 1.4.7】 随机产生 10 个 12 位的 0、1 二进制序列, 要求每个序列中包含 7 个 1 和 5 个 0, 形式如:

```

111111100000
111111000001
001110101110

```

【解析】 要指定一个位随机序列中 1 的个数,需要用到 randerr 函数,其调用格式为:

```
out = randerr(mRow, nLine, nums)
```

随机产生一个尺寸为[mRow nLine]的 double 数组,数组元素为 0 或 1,其中每行 1 的个数为 nums。

程序如下:

```
N = 10;
data = randerr(N, 12, 7)';
data = data(:)';
str1 = dec2bin(data);
str2 = reshape(str1, 12, N);
seque = str2'
```

运行结果为:

```
seque =
100110100111
111101100010
001010011111
100011111100
010101101101
010101111100
101001011011
111001100011
100011110011
001110101101
```

问题 4 如何查找或删除数据中满足条件的元素

【例 1.4.8】 产生一个随机矩阵: size 为 10×100,元素为区间[50 100]内的整数。查找该矩阵每行中值大于 80 的元素,返回其个数。

【解析】 产生元素为整数的随机矩阵用 randi 函数;查找每行中值大于 80 的元素虽然可以轻松地用循环来解决,但是建议尽量少用循环而改用矩阵运算。

程序如下:

```
N = 10;
a = randi([50 100], N, 100);

%%%%%%%%%以下代码段为循环方式实现查找%%%%%%%%%
num1 = ones(N, 1);
for i = 1 : N
    num1(i) = nnz(a(i, :) > 80);
end
num1

%%%%%%%%%以下代码段为矩阵运算方式实现查找%%%%%%%%%
num2 = sum(a > 80, 2)
```

若您对此书内容有任何疑问,可以凭在线交流卡登录 MATLAB 中文论坛与作者交流。

▲【例 1.4.9】 有一个大小为 8×6 的数值型单元矩阵：

```
[0 0] [1 0] [0 0] [0 1] [0 0] [1 1]
[0 0] [0 0] [1 1] [0 0] [1 1] [0 0]
[1 1] [0 0] [1 1] [0 0] [0 0] [1 0]
[1 0] [0 0] [0 0] [1 0] [0 0] [0 0]
[0 0] [0 0] [1 1] [0 0] [1 1] [0 0]
[1 1] [0 0] [0 0] [0 0] [0 0] [0 0]
[0 0] [0 0] [1 0] [0 1] [1 1] [0 1]
[0 0] [0 0] [1 1] [0 0] [0 0] [0 0]
```

不使用循环语句，查找该矩阵中某一列的特定矩阵，返回该特定矩阵所在的行号。本例假定查找第 1 列中的特定矩阵 [1, 1]，并返回 [1, 1] 所在的行号。

【解析】 有两种思路解决这个问题。

思路 1: 将特定矩阵 [1, 1] 的行扩展，与提供的数值单元矩阵执行数组减法运算，然后用 any 查找全零行；

思路 2: 将数值单元矩阵转化为字符串单元数组，采用前面提到的 3 个字符串查找函数 strcmp、ismember 和 strmatch 中的任何一个查找特定矩阵 [1, 1] 所转化成的字符串。

程序代码如下：

```
%%%%%%%%生成已知量%%%%%%%%
A = {[0 0] [1 0] [0 0] [0 1] [0 0] [1 1]
      [0 0] [0 0] [1 1] [0 0] [1 1] [0 0]
      [1 1] [0 0] [1 1] [0 0] [0 0] [1 0]
      [1 0] [0 0] [0 0] [1 0] [0 0] [0 0]
      [0 0] [0 0] [1 1] [0 0] [1 1] [0 0]
      [1 1] [0 0] [0 0] [0 0] [0 0] [0 0]
      [0 0] [0 0] [1 0] [0 1] [1 1] [0 1]
      [0 0] [0 0] [1 1] [0 0] [0 0] [0 0]};
nLine = 1;
mat = [1, 1];
a = cell2mat(A(:, nLine));

%%%%%%%%直接数值比较%%%%%%%%
% b = repmat(mat, size(A, 1), 1);
% index1 = find(~any(a - b, 2))

%%%%%%%%转化为字符串比较%%%%%%%%
mLines = size(A, 1);
str_a = num2str(a);
str_b = num2str(mat);
cell_a = mat2cell(str_a, ones(1, mLines), length(str_b));
index2 = find(strcmp(cell_a, str_b)) %采用 strcmp 函数
index3 = find(ismember(cell_a, str_b)) %采用 ismember 函数
index4 = strmatch(str_b, cell_a) %采用 strmatch 函数
```

思路 1 直接进行数值比较，速度最快，其次是思路 2 的 strcmp 比较、strmatch 查找、ismember 判断。

▲【例 1.4.10】 有一个矩阵 A:

$$\begin{bmatrix} -5 & -4 & -3 & -2 \\ -1 & 0 & 1 & 2 \\ 3 & 4 & 5 & 6 \end{bmatrix}$$

将矩阵 A 中小于等于 -2 的值替换为 0, 大于 -2 小于等于 3 的值替换为 1, 大于 3 的值替换为 2。要求矩阵 A 中的每个值只进行一次替换。

【解析】 可以查找到满足条件的值的位置, 将每次的替换值存入 1 个临时矩阵中, 该矩阵中除替换值外的其他元素均为 0。最后, 将全部替换后得到 3 个临时矩阵直接相加即可。

程序如下:

```
A = [-5, -4, -3, -2; -1, 0, 1, 2; 3, 4, 5, 6];
% 转换方法: a <= -2 ----> 0; -2 < a <= 3 ----> 1; a > 3 -----> 2。其中 a 为 A 中的元素。
sizeA = size(A);
a1 = zeros(sizeA);
a2 = a1;
a3 = a1;
a1(A <= -2) = 0; % 采用逻辑数组作为索引值
a2(A > -2 & A <= 3) = 1; % 采用逻辑数组作为索引值
a3(A > 3) = 2; % 采用逻辑数组作为索引值
B = a1 + a2 + a3
```

运行结果如下:

```
B =
    0     0     0     0
    1     1     1     1
    1     2     2     2
```

▲【例 1.4.11】 有两个矩阵 A 和 B, 矩阵 A 为:

$$\begin{bmatrix} 2 & 2 & 2 & 0 \\ 3 & 3 & 1 & 3 \\ 2 & 1 & 1 & 3 \\ 0 & 0 & 1 & 0 \end{bmatrix}$$

矩阵 B 为:

$$\begin{bmatrix} 2 & 1 & 1 & 0 \\ 2 & 3 & 1 & 2 \\ 3 & 2 & 2 & 2 \\ 0 & 1 & 2 & 3 \end{bmatrix}$$

用矩阵 B 中第 1 行和第 1 列的元素, 将矩阵 A 中第 1 行和第 1 列的元素替换掉, 求生成的矩阵 C。

【解析】 逆向思考一下, 题目的意思等价于: 用矩阵 A 中位置为 [2 : 4, 2 : 4] 的元素, 将矩阵 B 中位置为 [2 : 4, 2 : 4] 的元素替换掉。

程序如下:

若您对此书内容有任何疑问, 可以凭在线交流卡登录 MATLAB 中文论坛与作者交流。

```
A = [2 2 2 0
      3 3 1 3
      2 1 1 3
      0 0 1 0];
B = [2 1 1 0
      2 3 1 2
      3 2 2 2
      0 1 2 3];
B(2 : 4, 2 : 4) = A(2 : 4, 2 : 4);
C = B
```

运行结果如下：

```
C =
      2      1      1      0
      2      3      1      3
      3      1      1      3
      0      0      1      0
```

问题5 如何给数组元素排序

▲【例 1.4.12】 有一个 2×5 的矩阵：

$$\begin{bmatrix} 1 & 5 & 9 & 8 & 7 \\ 2 & 6 & 4 & 3 & 0 \end{bmatrix}$$

将其元素随机排列，生成一个新的 2×5 阶矩阵。

【解析】 采用 `randperm` 函数对原矩阵的元素索引值进行随机排序，从而获得所求矩阵。程序如下：

```
data = [1 5 9 8 7; 2 6 4 3 0];
index = randperm(10);
data = data(reshape(index, size(data)))
```

运行结果如下：

```
data =
      3      0      2      4      5
      1      6      7      9      8
```

▲【例 1.4.13】 有一个大小为 1×26 的字符串单元数组，内容如下：

```
'0-0-0.xls' '1-0-0.xls' '10-0-0.xls' '11-0-0.xls' '12-0-0.xls'
'13-0-0.xls' '14-0-0.xls' '15-0-0.xls' '16-0-0.xls' '17-0-0.xls'
'18-0-0.xls' '19-0-0.xls' '19-39-52.xls' '2-0-0.xls' '20-0-0.xls'
'21-0-0.xls' '22-0-0.xls' '23-0-0.xls' '23-0-29.xls' '3-0-0.xls'
'4-0-0.xls' '5-0-0.xls' '6-0-0.xls' '7-0-0.xls' '8-0-0.xls' '9-0-0.xls'
```

要求对该单元数组的单元进行排序，生成新的字符串单元数组如下：

若您对此书内容有任何疑问，可以凭在线交流卡登录 MATLAB 中文论坛与作者交流。

```
'0-0-0.xls''1-0-0.xls''2-0-0.xls''3-0-0.xls''4-0-0.xls''5-0-0.xls'
'6-0-0.xls''7-0-0.xls''8-0-0.xls''9-0-0.xls''10-0-0.xls'
'11-0-0.xls''12-0-0.xls''13-0-0.xls''14-0-0.xls''15-0-0.xls'
'16-0-0.xls''17-0-0.xls''18-0-0.xls''19-0-0.xls''19-39-52.xls'
'20-0-0.xls''21-0-0.xls''22-0-0.xls''23-0-0.xls''23-0-29.xls'
```

注意,单元内容以 19、23 开头的单元各有两个,它们之间的排序也要考虑。

【解析】 每个单元的字符串依次包含 3 个数值,可以用 strtok 函数将这些数值都提取出来。首先按第 1 个数值从小到大排序;当第一个数值相等时,按第 2 个数值排序;第 2 个数值相等时,按第 3 个数值排序。

注意,不能采用 sort 函数排序,因为 sort 函数虽然也可以对字符串单元数组排序,但是它是完全按 ASCII 值排序的,不会分析每个字符串中包含的数值。

可以采用两种方法进行排序。

方法 1:直接用 sortrows 函数对生成的 26×3 数值矩阵排序。

方法 2:将每个单元内的 3 个数值,按排序的权重大小组合成 1 个新数值,最后将新数值进行排序,得到最终的单元排序方案。

程序如下:

```
data = {'0-0-0.xls''1-0-0.xls''10-0-0.xls'...
'11-0-0.xls''12-0-0.xls''13-0-0.xls''14-0-0.xls'...
'15-0-0.xls''16-0-0.xls''17-0-0.xls''18-0-0.xls'...
'19-0-0.xls''19-39-52.xls''2-0-0.xls''20-0-0.xls'...
'21-0-0.xls''22-0-0.xls''23-0-0.xls''23-0-29.xls'...
'3-0-0.xls''4-0-0.xls''5-0-0.xls''6-0-0.xls'...
'7-0-0.xls''8-0-0.xls''9-0-0.xls'}; % 原始的字符串单元数组
remain = data; % remain 用于保存提取数值后的字符串,用于
% 再次提取其中剩余的数值
num = zeros(length(data), 3); % 用于保存每次提取的数值
[str_num1, remain] = strtok(remain, '-'); % 提取第 1 组数值
num(:, 1) = str2double(str_num1);
[str_num2, remain] = strtok(remain, '-'); % 提取第 2 组数值
num(:, 2) = str2double(str_num2);
[str_num3, remain] = strtok(remain, '.'); % 提取第 3 组数值
num(:, 3) = str2double(str_num3);
num = abs(num); % 对数值取绝对值
% % % % % % % 以下为方法 1 的实现代码 % % % % % % % % % % % % %
[num2, index1] = sortrows(num, [1 2 3]); % 依次按第 1 列、第 2 列、第 3 列的数值进行排序
data2 = data(index1)
% % % % % % % 以下为方法 2 的实现代码 % % % % % % % % % % % % %
num3 = num(:, 1) * 10000 + num(:, 2) * 100 + num(:, 3); % 根据数值的权重,获得新数值
[num4, index2] = sort(num3); % 新数值排序
data3 = data(index2) % 获得最终字符串单元数组
```

若您对此书内容有任何疑问,可以凭在线交流卡登录 MATLAB 中文论坛与作者交流。

运行结果如下：

```
data2 =  
  Columns 1 through 7  
  '0-0-0.xls'  '1-0-0.xls'  '2-0-0.xls'  '3-0-0.xls'  '4-0-0.xls'  '5-  
0-0.xls'  '6-0-0.xls'  
  Columns 8 through 13  
  '7-0-0.xls'  '8-0-0.xls'  '9-0-0.xls'  '10-0-0.xls'  '11-0-0.xls'  
12-0-0.xls'  
  Columns 14 through 19  
  '13-0-0.xls'  '14-0-0.xls'  '15-0-0.xls'  '16-0-0.xls'  '17-0-0.xls'  
'18-0-0.xls'  
  Columns 20 through 25  
  '19-0-0.xls'  '19-39-52.xls'  '20-0-0.xls'  '21-0-0.xls'  '22-0-0.xls'  
'23-0-29.xls'  
  Column 26  
  '23-0-0.xls'  
data3 =  
  Columns 1 through 6  
  '0-0-0.xls'  '1-0-0.xls'  '2-0-0.xls'  '3-0-0.xls'  '4-0-0.xls'  '5-  
0-0.xls'  
  Columns 7 through 12  
  '6-0-0.xls'  '7-0-0.xls'  '8-0-0.xls'  '9-0-0.xls'  '10-0-0.xls'  '11-  
-0-0.xls'  
  Columns 13 through 18  
  '12-0-0.xls'  '13-0-0.xls'  '14-0-0.xls'  '15-0-0.xls'  '16-0-0.xls'  
'17-0-0.xls'  
  Columns 19 through 24  
  '18-0-0.xls'  '19-0-0.xls'  '19-39-52.xls'  '20-0-0.xls'  '21-0-0.xls'  
'22-0-0.xls'  
  Columns 25 through 26  
  '23-0-29.xls'  '23-0-0.xls'
```

若您对此书内容有任何疑问，可以凭在线交流卡登录MATLAB中文论坛与作者交流。

第 2 章

文件 I/O

2.1 知识点归纳

本章内容：

- ◆ 高级文件 I/O 操作
 - ◇ 读写 MAT 或 ASCII 文件
 - ◇ 读写 TXT 文件
 - ◇ 读写 Excel 文件
 - ◇ 读写图像文件
 - ◇ 读写音频文件
- ◆ 低级文件 I/O 操作
 - ◇ 打开文件和关闭文件
 - ◇ 读写二进制文件
 - ◇ 控制文件位置指针
 - ◇ 读写格式化的文本文件

2.1.1 高级文件 I/O 操作

数据输入,是指从磁盘文件或剪贴板中获取数据,加载到 MATLAB 工作空间;数据输出,是指将 MATLAB 工作空间的变量保存到文件中。

高级文件 I/O,针对不同的数据格式文件,提供不同的文件 I/O 函数,有现成的函数供使用,仅需少量的编程;低级文件 I/O,使用文件标识符访问任何类型的数据文件,更加灵活地完成相对特殊的任务,需要较复杂的编程。

文本用 Unicode 码来表示字符。ASCII 码是 Unicode 码的子集。Unicode 码不仅可以表示字母和数字,还可以表示大部分汉字。例如字符“1”的 ASCII 码是 49,而汉字“飞”的 Unicode 码是 39134。文本格式的数据之间采用空线间隔(空格、'\t'、'\n'等)来分隔。二进制格式的数据长度可以是 8 位、16 位、32 位或 64 位。

文件 I/O 函数见表 2.1。

表 2.1 文件 I/O 函数

类别	函数	说明	类别	函数	说明
加载/保存 工作区	load	加载到工作区	加载/保存 工作区	load	加载到工作区
	save	保存工作区		save	保存工作区

续表 2.1

类别	函数	说明	类别	函数	说明
文件打开/ 关闭	fopen	打开文件	文件 低级 I/O	ferror	文件 I/O 操作的错误情况
	fclose	关闭文件		feof	检测文件的结尾
二进制 I/O	fread	从文件中读取二进制数据		fseek	设置文件的位置
	fwrite	把二进制数据写入文件		ftell	检查文件的位置
格式化 I/O	fscanf	从文件中读取格式化数据		frewind	文件指针重定位
	fprintf	把格式化数据写入文件		临时文件、 目录	tempdir
	fgetl	读取文件的一行,忽略换行符	tempname	得到临时文件名	
	fgets	读取文件的一行,不忽略换行符	载入数据	importdata	从磁盘文件中加载数据到结构体

【注】 打开 Windows 平台的应用程序,可以采用 winopen 函数。例如:

```
>> cd e:\example\           % 切换到目录 e:\example\
>> a = ls                   % 显示当前目录下的文件
a =
.
..
RS485.doc
al.gif
>> winopen(a(3, :))        % 采用应用程序默认的打开方式打开文件 RS485.doc
>> b = dir('* .gif')       % 查看当前目录下所有的 GIF 文件
b =
    name: 'al.gif'
    date: '22 - 六月 - 2009 14:49:07'
    bytes: 42873
    isdir: 0
    datenum: 7.3395e + 005
>> winopen(b.name)        % 采用应用程序默认的打开方式打开文件 al.gif
```

1. 读写 MAT 或 ASCII 文件

MATLAB 提供一种特殊的数据格式文件用来保存工作空间中的变量:MAT 文件。MAT 文件是一种双精度、二进制的 MATLAB 格式文件,扩展名为.mat。

MAT 文件具有可移植性。一台机器上生成的 MAT 文件,在另一台装有 MATLAB 的机器上可以正确读取,而且还保留不同格式允许的最高精度和最大数值范围。它们也能被 MATLAB 之外的其他程序(如 C 或 FORTRAN 程序)读写。

MAT 文件分为两部分:文件头部和数据。文件头部主要包括一些描述性文字和相应的版本标识;数据依次按数据类型、数据长度、数据内容三部分保存。

将数据输出到 MAT 文件使用 save 函数,其调用格式见表 2.2。

表 2.2 save 函数调用格式

函数调用格式	函数格式说明
save	将工作空间中所有变量保存到当前目录下的文件:matlab.mat
save filename	将工作空间中所有变量保存到当前目录下的文件:filename.mat
save filename x1 x2...xn	将变量 x1,x2,...,xn 保存到当前目录下的文件:filename.mat

续表 2.2

函数调用格式	函数格式说明
save('filename','-struct','s')	保存结构体 s 的所有字段为文件 filename.mat 里的独立变量
save('filename','-struct','s','f1','f2',...)	保存结构体 s 的指定字段为文件 filename.mat 里的独立变量
save filename s *	将工作空间中 s 开头的变量全部保存到 filename.mat 中; * 为通配符
save('filename',...)	save 指令的函数格式用法
save(...,'format')	按照不同的输出格式 format 来保存数据,见表 2.3

表中,

① 如果要查看 filename.mat 中已经保存了哪些变量,使用 whos - file:

```
whos - file filename
```

如:

```
>> clear
>> str1 = 'dafei';
>> str2 = 'dafei2';
>> str3 = 'dafei3';
>> save str3 str *
>> whos - file str3      % 查看文件 str3.mat 中保存有哪些变量
Name      Size      Bytes  Class
str1      1x5       10     char array
str2      1x6       12     char array
str3      1x6       12     char array
Grand total is 17 elements using 34 bytes
```

② 如果要保存结构体,用户可选择保存整个结构体或每个字段为独立变量,或只保存指定的字段为独立变量。例如,对于结构体 S:

```
>> S.a = 12.7;
>> S.b = {'abc', [4 5; 6 7]};
>> S.c = 'Hello!';
>> S
S =
    a: 12.7000
    b: {'abc' [2x2 double]}
    c: 'Hello!'
```

若要保存整个结构体到 s1.mat:

```
>> save s1 S          % 将结构体 S 保存到 s1.mat
>> whos - file s1
Name      Size      Bytes  Class
S         1x1       550    struct array
Grand total is 19 elements using 550 bytes
```

若保存结构的每个字段为独立的变量:

若您对此书内容有任何疑问,可以凭在线交流卡登录 MATLAB 中文论坛与作者交流。

```
>> save s2 '-struct' S      % 将结构的字段保存为独立的变量
>> whos -file s2
Name      Size      Bytes  Class
a         1x1         8    double array
b         1x2        158   cell array
c         1x6         12    char array
Grand total is 16 elements using 178 bytes
```

若只保存指定的字段为独立的变量:

```
>> save s2 '-struct' S a c  % 保存结构 S 内的字段 a 和 c 为独立的变量
>> whos -file s2
Name      Size      Bytes  Class
a         1x1         8    double array
c         1x6         12    char array
Grand total is 7 elements using 20 bytes
```

③ 扩展已存在的 MAT 文件,使用 `-append` 选项。覆盖 MAT 文件中已存在的同名变量。如:

```
>> a = 1;
>> b = 2;
>> c = 3;
>> save d1 a b              % 保存变量 a 和 b 到 d1.mat 中
>> save d1 c -append       % 覆盖 d1.mat 中原来的变量 c
>> whos -file d1
Name      Size      Bytes  Class
a         1x1         8    double array
b         1x1         8    double array
c         1x1         8    double array
Grand total is 3 elements using 24 bytes
```

如果不使用 `-append` 选项,同名 MAT 文件中的所有内容丢失。

输出数据默认采用二进制的 MAT 格式。若要输出为 ASCII 格式,调用格式见表 2.3。

表 2.3 save 输出格式

调用格式	说明
save filename -ascii	8 位 ASCII 格式
save filename -ascii -tabs	8 位 ASCII 格式,制表符定界
save filename -ascii -double	16 位 ASCII 格式
save filename -ascii -double -tabs	16 位 ASCII 格式,制表符定界

保存为任何 ASCII 值时,要注意:

① 被保存的变量要么是二维的 double 型数组,要么是二维的字符数组。如果包含复数,会引起虚部丢失,因为 MATLAB 不能加载非数“i”。

② 为了能用 load 函数读文件,必须保证所有变量有相同的列数。如果使用 MATLAB 以外程序读,可放松这个限制。

③ 字符数组中的每个字符都被转换成等于其 ASCII 码的浮点数,以浮点数字符串的形式

写入文件;保存的文件中没有信息显示原来的值是数字还是字符。

④ 所有保存的变量值合并为一个变量,变量名就是 ASCII 文件名(不含扩展名);建议一次只保存一个变量。

从 MAT 文件中加载数据到工作空间使用 load 函数,见表 2.4。

表 2.4 load 函数调用格式

函数调用格式	函数格式说明
load	加载 MATLAB.mat 中所有变量,如果加载前已存在同名变量,覆盖
load filename	加载 filename.mat 中所有变量,如果加载前已存在同名变量,覆盖
load('filename','X','Y','Z')	加载 filename.mat 中变量 X,Y,Z;加载前已存在同名变量,覆盖
load filename s *	加载 filename.mat 中以 s 开头的变量;加载前已存在同名变量,覆盖
load('-mat','filename')	将文件当做 MAT 文件加载;如果不是 MAT 文件,返回错误
load('-ascii','filename')	将文件当做 ASCII 文件加载;如果不是数字文本,返回错误
S = load(...)	load 指令的函数格式用法

【注意】 除非必须与非 MATLAB 程序进行数据交换,存储和加载文件时,都应用 MAT 文件格式。这种格式高效且移植性强,保存了所有 MATLAB 数据类型的细节。

2. 读写 TXT 文件

MATLAB 读写 TXT 文件使用的函数见表 2.5。

表 2.5 读写 TXT 文件使用的函数

函 数	数据类型	定界符	函数说明
csvread	数字	逗号	读逗号定界的数值文件,返回数字矩阵
dlimread	数字	任何字符	读 ASCII 码定界的数值文件,返回数字矩阵
textread	字母和数字	任何字符	按指定格式读整个文本文件,返回多个变量
csvwrite	数字	逗号	写数字矩阵到逗号定界的数值文件
dlimwrite	数字	任何字符	写数字矩阵到 ASCII 码定界的数值文件

表 2.5 中, textread 常用的调用格式为:

`[A,B,C,...] = textread('filename','format')`

采用指定格式 format,从文件 filename 中读取数据到变量 A,B,C,...,直至整个文件读取完毕。该格式适合读格式已知的文件。

常用的格式字符串见表 2.6。

表 2.6 常用的格式字符串

格 式	说 明	输 出
%d	读一个带符号整数值	double 数组
%u	读一个整数值	double 数组
%f	读一个浮点值	double 数组
%s	读一个空线间隔或定界符隔开的字符串	字符串单元数组
%q	读一个双引号字符串,忽略引号	字符串单元数组
%c	读字符,包括空线间隔	字符数组

若您对此书内容有任何疑问,可以凭在线交流卡登录 MATLAB 中文论坛与作者交流。

【注】 textread 在以后的 MATLAB 版本中将被 textscan 取代,所以对 textread 只作一般的了解即可。

例如,有一个矩阵 a:

```
>> a = [1 2 3; 4 5 6]
a =
     1     2     3
     4     5     6
```

用 csvwrite 函数将矩阵 a 写到文件 file1 中:

```
>> csvwrite('file1',a)
```

用 type 函数查看文件 file1 的内容:

```
>> type file1
1,2,3
4,5,6
```

用 csvread 函数读 file1:

```
>> m = csvread('file1')
m =
     1     2     3
     4     5     6
```

用 dlmwrite 函数将矩阵 a 写到文件 file2 中,“:”为定界符:

```
>> dlmwrite('file2',a,':')
```

使用 type 函数查看文件 file2 的内容:

```
>> type file2
1:2:3
4:5:6
```

用 dlmread 函数读 file2:

```
>> n = dlmread('file2',':')
n =
     1     2     3
     4     5     6
```

用 textread 函数读 file1 文件,返回三个列向量 m1、m2 和 m3:

```
>> [m1 m2 m3] = textread('file1','%d,%d,%d')
m1 =
     1
     4
m2 =
     2
     5
m3 =
     3
     6
```

```
3
6
```

【注】 读写 TXT 文件中的数据,也可以使用 load 和 save 函数。例如,若文件 a.txt 中存储了一个如图 2.1 所示的矩阵,将该数据提取出来,存到变量 b 中:

```
>> b = load('a.txt')
b =
    1     2     3
    4     5     6
    7     8     9
```



图 2.1 读取 TXT 文件中的数据

将生成的变量 b 存入 b.txt 中:

```
>> save b.txt b -ascii
>> type b.txt
1.0000000e+000 2.0000000e+000 3.0000000e+000
4.0000000e+000 5.0000000e+000 6.0000000e+000
7.0000000e+000 8.0000000e+000 9.0000000e+000
```

3. 读写 Excel 文件

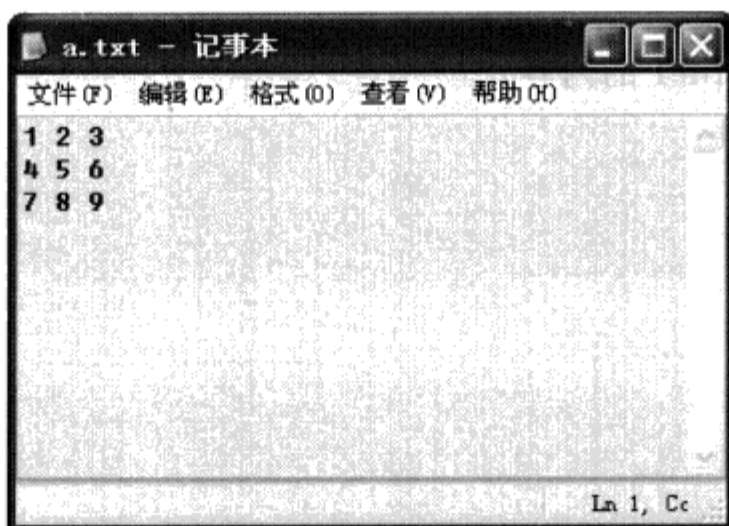
读写 Excel 文件的相关函数见表 2.7。

表 2.7 读写 Excel 文件的相关函数

函 数	说 明	函 数	说 明
xlsinfo	检查文件是否包含 Excel 表格	xlsread	读 Excel 文件
xlswrite	写 Excel 文件		

xlsinfo 调用格式为:

`type = xlsinfo('filename')`或 `xlsinfo filename`

如果指定文件 filename 能被 xlsread 读取,则返回字符串'Microsoft Excel Spreadsheet';否则返回为空。

`[type, sheets] = xlsinfo('filename')`

如果指定文件 filename 能被 xlsread 读取,则返回 type='Microsoft Excel Spreadsheet';否则返回为空。sheets 为字符串单元数组名,它包含文件中每个工作表的名称,如 Sheet1、

若您对此书内容有任何疑问,可以凭在线交流卡登录 MATLAB 中文论坛与作者交流。

Sheet2 等。

`xlswrite` 调用格式为：

`xlswrite('filename', M)`

将矩阵或字符串单元数组 `M` 写入 Excel 文件 `filename` 中。例如：

```
>> xlswrite('a1',[1 2 3;4 5 6])
```

则当前目录下生成一个 Excel 文件 `a1.xls`，文件内容如图 2.2 所示。

	A	B	C
1	1	2	3
2	4	5	6
3			

图 2.2 写 Excel 文件

`xlswrite('filename', M, sheet)`

将矩阵或字符串单元数组 `M` 写入 `filename` 中 `sheet` 指定的页中。`sheet` 可为一个 `double` 型的正整数，表示工作页的序号；`sheet` 也可以为一个带引号的字符串，表示工作页的名称。

若 `sheet` 表示的工作页不存在，将新建一个工作页。此时，MATLAB 会显示警告信息：

```
Warning: Added specified worksheet.
```

`xlswrite('filename', M, sheet, 'range')`

将矩阵或字符串单元数组 `M` 写入 `filename` 中 `sheet` 指定的工作页中 `range` 指定的矩形范围，`sheet` 省略时将 `M` 写入第 1 个工作页中。`range` 为下列格式的字符串：左上角单元格名称：右下角单元格名称，如 `D2:F4`。`range` 指定的矩形范围大小应该等于 `M` 的尺寸大小。例如：

```
>> xlswrite('a1', [1 2 3; 4 5 6; 7,8,9], 3, 'D2:F4')
```

产生的数据如图 2.3 所示。

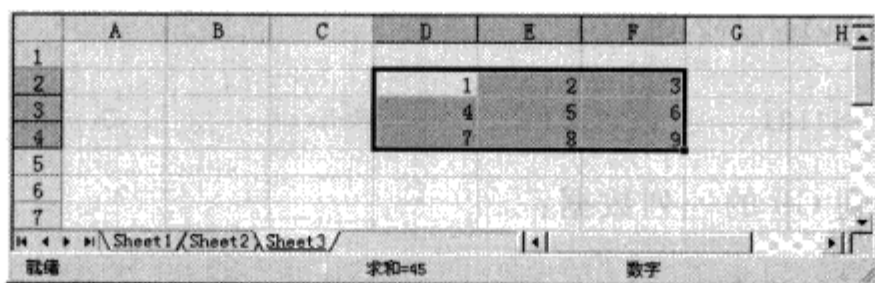

	A	B	C	D	E	F	G	H
1								
2				1	2	3		
3				4	5	6		
4				7	8	9		
5								
6								
7								

图 2.3 在指定位置写入矩阵

`status = xlswrite('filename',...)`

返回写操作的完成状态。写操作成功时 `status=1`，否则 `status=0`。

`[status, message] = xlswrite('filename', ...)`

返回写操作的完成状态和写操作过程中产生的警告或错误信息。

`xlsread` 调用格式为：

`num = xlsread('filename')`

从 Excel 文件 `filename` 的第 1 个工作页中读取所有的数值到 `double` 型数组 `num` 中。它忽略头行、头列、尾行和尾列的所有单元为文本的行列，其他单元中的文本全部读取为 `NaN`。例如，文件 `a1.xls` 如图 2.4 所示。

	A	B	C	D	E	F	G	H
1	序号	班名	学号	姓名	平时成绩	期末成绩	总成绩	备注
2	1	51121	5112101	陈	0	63	63	
3	2	51121	5112103	李	0	73	73	
4	3	51121	5112105	刘	0	88	88	
5	4	51121	5112107	任	0	82	82	
6	5	51121	5112109	苏	0	80	80	
7	6	51121	5112110	王	0	70	70	
8	7	51121	5112111	王	0	72	72	
9	8	51122	4112201	曹	0	0	0	缺考
10								
11								

图 2.4 读取 Excel 文件中的数据

读取 a1.xls 中的数据到矩阵 M 中：

```
>> M = xlsread('a1')
```

M =

1	51121	5112101	NaN	0	63	63
2	51121	5112103	NaN	0	73	73
3	51121	5112105	NaN	0	88	88
4	51121	5112107	NaN	0	82	82
5	51121	5112109	NaN	0	80	80
6	51121	5112110	NaN	0	70	70
7	51121	5112111	NaN	0	72	72
8	51122	4112201	NaN	0	0	0

```
num = xlsread('filename', -1)
```

手动框选要读取的数据块,返回到矩阵 num 中。

```
num = xlsread('filename', sheet)
```

读 filename 中指定页的数据到矩阵 N 中。

```
num = xlsread('filename', 'range')
```

读 filename 中第 1 页指定区域的数据到矩阵 N 中。例如,对于图 2.4 的文件 a1.xls,读取从单元格 A2 到 G2 的一行:

```
>> num = xlsread('a1.xls', 'A2:G2')
```

num =

1	51121	5112101	NaN	0	63	63
---	-------	---------	-----	---	----	----

读取从单元格 G2 到 G9 的一列数据:

```
>> num = xlsread('a1.xls', 'G2:G9')
```

num =

63
73
88
82
80
70
72
0

```
num = xlsread('filename', sheet, 'range')
```

读 filename 中指定页、指定区域的数据到矩阵 N 中。

若您对此书内容有任何疑问,可以凭在线交流卡登录 MATLAB 中文论坛与作者交流。

```
num = xlsread('filename', sheet, 'range', 'basic')
```

以基本输入模式,读 filename 中指定页的数据到矩阵 num 中,参数 range 被忽略, sheet 必须为带引号的字符串且区分字母大小写。这种模式限制了数据输入的能力,不将 Excel 当做一个 COM 服务器。

```
[num, txt] = xlsread('filename', ...)
```

读 filename 中的数据,返回数值数据到 double 型数组 num 中,文本数据到字符串单元数组 txt 中。txt 中对应数值数据的位置为空字符串。例如,对于图 2.4 的文件 a1.xls:

```
>> [num, txt] = xlsread('a1.xls')
num =
     1     51121     5112101     NaN     0     63     63
     2     51121     5112103     NaN     0     73     73
     3     51121     5112105     NaN     0     88     88
     4     51121     5112107     NaN     0     82     82
     5     51121     5112109     NaN     0     80     80
     6     51121     5112110     NaN     0     70     70
     7     51121     5112111     NaN     0     72     72
     8     51122     4112201     NaN     0     0     0

txt =
    '序号'    '班名'    '学号'    '姓名'    '平时成绩'    '期末成绩'    '总成绩'    '备注'
    "      "      "      '陈'      "      "      "      "
    "      "      "      '李'      "      "      "      "
    "      "      "      '刘'      "      "      "      "
    "      "      "      '任'      "      "      "      "
    "      "      "      '苏'      "      "      "      "
    "      "      "      '王'      "      "      "      "
    "      "      "      '王'      "      "      "      "
```

```
[num, txt, raw] = xlsread('filename', ...)
```

读 filename 中的数据,返回数值数据到 double 型数组 num 中,非数值的文本数据到字符串单元数组 txt 中,未处理的单元数据到字符串单元数组 raw 中。raw 中包含数值数据和文本数据。例如,对于图 2.4 的文件 a1.xls:

```
>> [num, txt, raw] = xlsread('a1.xls');
>> raw
raw =
    '序号'    '班名'    '学号'    '姓名'    '平时成绩'    '期末成绩'    '总成绩'    '备注'
 [ 1] [51121] [5112101] '陈' [ 0] [ 63] [ 63] [ NaN]
 [ 2] [51121] [5112103] '李' [ 0] [ 73] [ 73] [ NaN]
 [ 3] [51121] [5112105] '刘' [ 0] [ 88] [ 88] [ NaN]
 [ 4] [51121] [5112107] '任' [ 0] [ 82] [ 82] [ NaN]
 [ 5] [51121] [5112109] '苏' [ 0] [ 80] [ 80] [ NaN]
 [ 6] [51121] [5112110] '王' [ 0] [ 70] [ 70] [ NaN]
 [ 7] [51121] [5112111] '王' [ 0] [ 72] [ 72] [ NaN]
 [ 8] [51122] [4112201] '曹' [ 0] [ 0] [ 0] '缺考'
```

4. 读写图像文件

读写图像文件的函数见表 2.8。

表 2.8 读写图像文件的函数

函 数	调用格式	函数说明
imread	A = imread(filename,fmt) [X,map] = imread(filename,fmt) [...] = imread(filename)	读图像文件 filename。如果文件不在当前目录, filename 中应包含文件路径。fmt 为图像文件格式, 如果缺省, MATLAB 会根据后缀名识别图像格式
imwrite	imwrite(A,filename,fmt) imwrite(X,map,filename,fmt) imwrite(...,filename)	以格式 fmt 写图像数据 A 到图像文件 filename。A 可为 $m \times n$ (灰度图像)或 $m \times n \times 3$ (彩色图像)数组。fmt 缺省, 格式依据 filename 后缀名识别
imfinfo	info = imfinfo(filename,fmt) info = imfinfo(filename)	返回图像文件的信息

imread 读取图像的 RGB 值并存储到一个 $M \times N \times 3$ 的整数矩阵中, 元素值范围为 $[0, 255]$ 。 $M \times N \times 3$ 的整数矩阵可以想象成 3 个重叠在一起的颜色模板, 每个模板上有 $M \times N$ 个点。图像的像素大小为 $M \times N$, 每个像素点对应有 3 个在 $[0, 255]$ 范围内的值, 分别表示该点的 R、G、B 值。

常见的图像文件格式见表 2.9。

表 2.9 常见的图像格式

格 式	格式说明	格 式	格式说明
'bmp'	包括 1、8 和 24 位不压缩图像	'jpg' or 'jpeg'	8、12 和 16 位基线的 JPEG 图像
'gif'	8 位图像		

例如, 有一张名为 harbin.jpg 的图片位于路径 D:\MATLAB7\下, 查看图片信息使用 imfinfo 函数:

```
>> imfinfo('D:\MATLAB7\harbin.jpg')
ans =
    Filename: 'D:\MATLAB7\harbin.jpg'
  FileModDate: '27 - Apr - 2005 20:03:08'
    FileSize: 320204
    Format: 'jpg'
  FormatVersion: ''
        Width: 1024
        Height: 768
    BitDepth: 24
    ColorType: 'truecolor'
  FormatSignature: ''
  NumberOfSamples: 3
    CodingMethod: 'Huffman'
    CodingProcess: 'Sequential'
        Comment: {}
```

将该图片读到 MATLAB 工作空间, 存为矩阵 M:

```
>> M = imread('D:\MATLAB7\harbin.jpg');
```

若您对此书内容有任何疑问, 可以凭在线交流卡登录 MATLAB 中文论坛与作者交流。

将矩阵 M 另存为图片 copy.bmp:

```
>> imwrite(M, 'D:\MATLAB7\copy.jpg')
>> imwrite(M, 'D:\MATLAB7\copy.bmp')
```

两张图片见图 2.5。



图 2.5 采用 imwrite 函数创建图片

【注意】

①将图像数据写到图片文件中使用 imwrite 函数,而由 figure 图像直接生成图像文件,用到函数 print 和 saveas。

a) print 函数用于 figure 内图形输出,调用格式为:

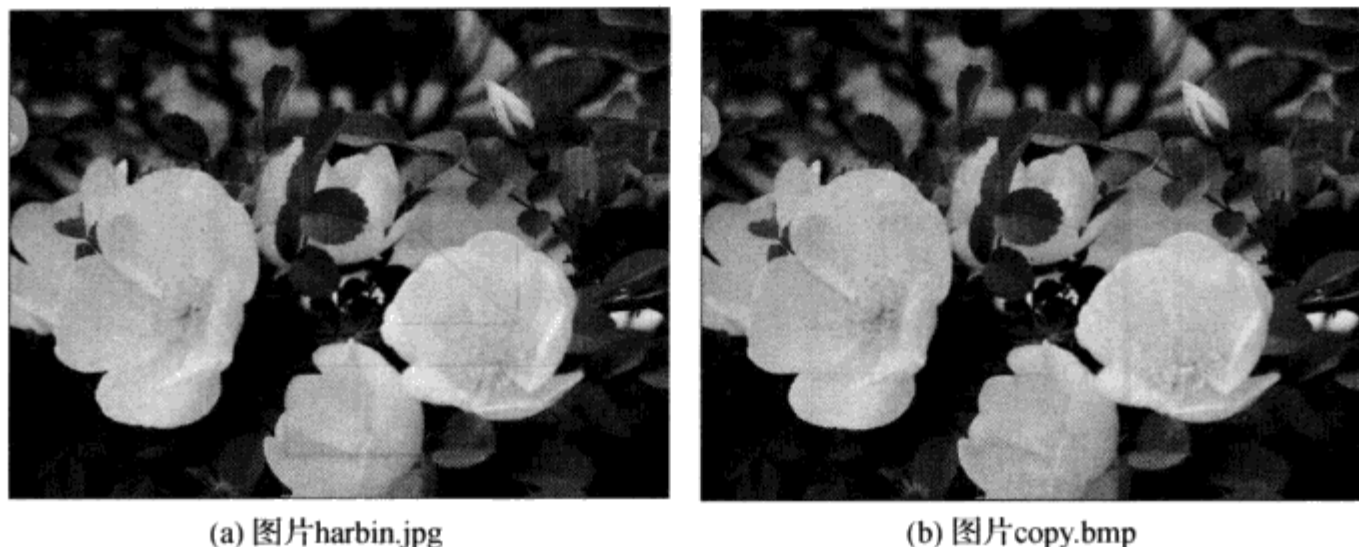
```
print(h, 'format', filename)
```

将句柄为 h 的 figure 界面输出到图像文件 filename,图像文件的格式由格式字符串 format 指定。一般输出为两种格式:BMP 和 JPEG,对应的格式字符串为:-dbmp 和-djpeg。

但是,print 函数输出的图像原本是用于打印输出的,因此输出图像大小与页面设置有关,在输出前必须进行页面设置,否则输出的图像可能是不对的。输入以下命令调用页面设置对话框:

```
>> pagesetupdlg
```

页面设置对话框如图 2.6 所示。



图 2.6 页面设置对话框

如果不输出界面上的 uicontrol 对象,而只输出坐标轴内的图像,可以选中图 2.6 中的【Axes and Figure】标签,取消选择【Print UIControls】,如图 2.7 所示。

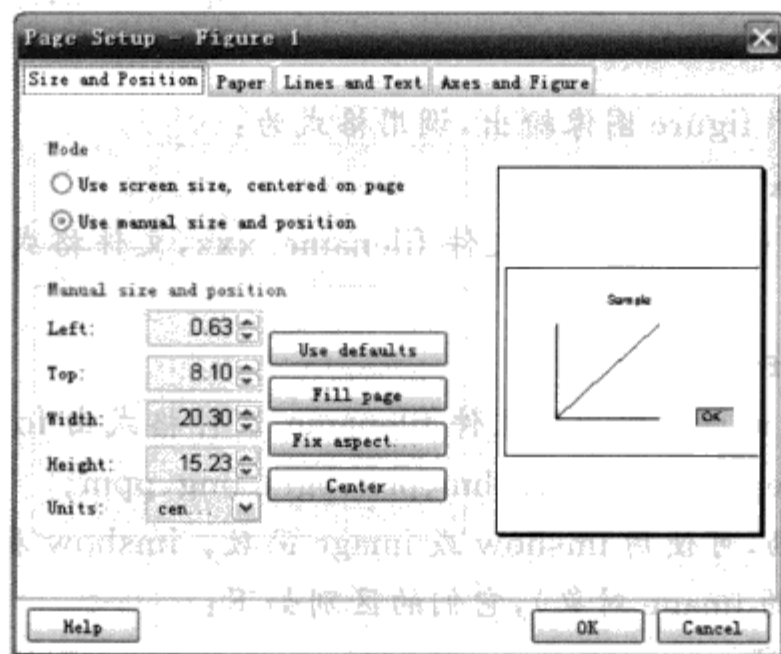

图 2.7 只输出绘图区的设置

要取消 uicontrol 对象的显示,也可以输入选项 -noui(即 no uicontrol 的简写),例如:

```
>> print(h, '-djpeg', '1.jpg', '-noui')
```

【思考】 若只需要输出坐标轴区域,而不是整个 figure 图像,应该怎么办呢?

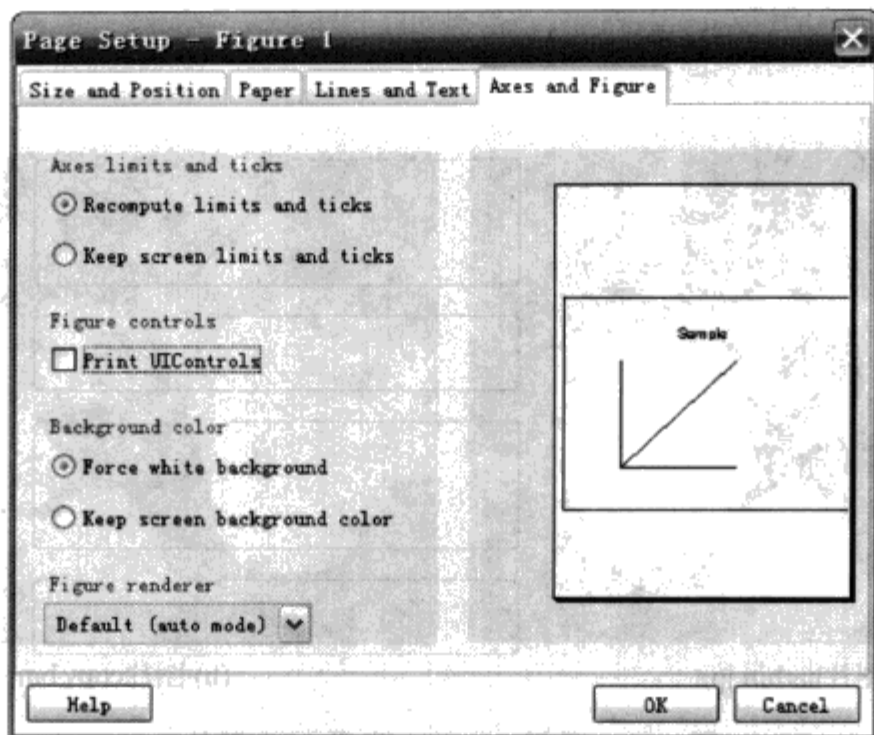
有一个办法:将要复制的坐标轴区域复制到一个新的 figure 内,然后输出新 figure 的图像。当然,这个新的 figure 最好是隐藏的(visible 属性为 off)。由于只复制了坐标轴,所有的 uicontrol 对象没有复制过去,所以输出图像时不需要附加 -noui 选项。

假设当前要输出的坐标轴 Tag 值为 axes1,输出该坐标轴内的图像可以使用下面的程序:

```
hFigure = figure('visible','off'); % 创建隐藏的窗口
copyobj(hAxes, hFigure); % 将坐标轴区域复制到隐藏窗口
print(hFigure, '-djpeg', 'mypic.jpg'); % 输出到 mypic.jpg 图片
print(hFigure, '-dbmp', 'mypic.bmp'); % 输出到 mypic.bmp 图片
delete(hFigure); % 删除隐藏的窗口
```

b) saveas 函数也用于 figure 图像输出,调用格式为:

```
saveas(h, 'filename.xxx')
```

将句柄为 h 的 figure 的图像输出到文件 filename.xxx,文件格式由 MATLAB 根据后缀名自动识别。

```
saveas(h, 'filename', 'format')
```

将句柄为 h 的 figure 的图像输出到文件 filename,文件格式由 format 指定。format 可为以下值:bmp、jpg、fig、tif、eps、ai、emf、m、pbm、pcx、pgm、png、ppm。

② 将图片写入坐标轴,可使用 imshow 或 image 函数。imshow 和 image 都会产生一个图像对象(就是后面要讲到的 image 对象),它们的区别如下:

a) imshow 的两种用法:

```
imshow(filename):将指定的图片读入坐标轴内。
```

若您对此书内容有任何疑问,可以凭在线交流卡登录 MATLAB 中文论坛与作者交流。

imshow(CData):将颜色矩阵 CData 映射到坐标轴内。

若当前窗口存在坐标轴,imshow 会将图像显示在当前坐标轴内;若当前窗口不存在坐标轴,imshow 会产生一个隐藏的坐标轴,并将图像显示其中。

b) image 的用法:

```
colorData = imread(filename);    % 获取图片数据
image(colorData);                % 将图像数据铺满坐标轴
```

c) imshow(filename) 等价于:

```
colorData = imread(filename);    % 获取图像数据
imshow(colorData);               % 将图像数据等比例缩放,显示到坐标轴
```

d) imshow 不会扩展图像数据,即不会拉伸图像使其铺满坐标轴,而是改变坐标轴宽高比使其适应图像数据;image 不会改变坐标轴的大小尺寸,而是扩展填充图像矩阵,使其铺满坐标轴区域。为避免图片失真,一般用 imshow 比较多。

③ 如果要将图像数据写到坐标轴内,可使用 image 函数,调用格式为:

image(colorData)

将图像数据 colorData 写到坐标轴内,作为坐标轴的背景图片。

例如,首先产生一个坐标轴(axes 函数将在后续章节详细介绍):

```
>> axes
```

将图像数据 colorData 写入刚创建的坐标轴内:

```
>> colorData = imread('D:\MATLAB7\harbin.jpg');
>> image(colorData)
```

隐藏坐标轴:

```
>> axis off
```

得到的图像如图 2.8 所示。



图 2.8 读取图片到坐标轴

5. 读写音频文件

读写音频 WAV 文件的函数见表 2.10。

表 2.10 读写音频 WAV 文件的常用函数

函 数	函数调用格式	函数说明
audiodevinfo	devinfo = audiodevinfo	获取音频设备(例如声卡)的相关信息
audioplayer	player = audioplayer(Y, Fs) player = audioplayer(Y, Fs, nBits)	创建一个音频播放器对象,用于控制音频的播放;Fs 为采样率,nBits 为每个采样值的位数
audiorecorder	y = audiorecorder y = audiorecorder(Fs, nbits, nchans)	麦克录音。Fs、nbits 和 nchans 分别为所录制音频的采样率、每个采样值的位数和声道数
beep	beep;beep on;beep off;s = beep	驱动声卡发出“嘟”的一声
wavinfo	[m d] = wavinfo(filename)	检查指定文件是否为 WAV 格式音频文件,并返回 WAV 文件的采样数和声道数等信息
wavplay	wavplay(y, Fs, mode)	采用同步(mode 为 'sync', 缺省值)或异步(mode 为 'async')方式播放音乐采样数据 y。Fs 为采样率
wavread	[Y, Fs, nBits] = wavread(filename)	读 WAV 音乐文件,返回音乐采样数据 y。采样率 Fs 和采样位数 nBits
wavrecord	y = wavrecord(n,Fs)	采集 PC 音频输入设备(例如麦克风)的数据
wavwrite	wavwrite(y, filename) wavwrite(y, Fs, filename) wavwrite(y, Fs, N, filename)	由音频数据生成 WAV 音频文件
sound	sound(y) ;sound(y,Fs) sound(y,Fs,bits)	播放声音数据
soundsc	soundsc(y) ;soundsc(y,Fs) soundsc(y,Fs,bits)	归一化声音数据并播放

播放一个音频文件,主要用到 wavread 和 audioplayer 这两个函数。wavread 将音频文件中的音频数据、采样率和采样位数等信息解读出来;audioplayer 根据音频数据、采样率和采样位数来创建一个音频播放器对象,该对象可以对音乐进行播放、暂停播放、继续播放、停止播放等操作。例如,若当前目录有一个 WAV 音频文件【莫扎特—土耳其进行曲.wav】,播放该音频文件播放器对象的方法如下:

```
>> [data, Fs, nBits] = wavread('莫扎特-土耳其进行曲.wav'); % 解析 WAV 音频文件
>> player = audioplayer(data, Fs, nBits) % 创建音频播放器对象,并查看其属性

BitsPerSample: 16
CurrentSample: 1
DeviceID: -1
NumberOfChannels: 2
Running: 'off'
SampleRate: 44100
StartFcn: []
StopFcn: []
```

若您对此书内容有任何疑问,可以凭在线交流卡登录 MATLAB 中文论坛与作者交流。

```

        Tag: ''
        TimerFcn: []
        TimerPeriod: 0.0500
        TotalSamples: 11215872
        Type: 'audioplayer'
        UserData: []
>> play(player);           % 启动音频播放器,播放该音频文件

```

在 MATLAB 命令行输入【`player.`】，然后按 Tab 键，可以查看音频播放器对象的所有属性和调用方法，如图 2.9 所示。



图 2.9 查看音频播放器的属性和方法

音频播放器主要的属性和方法见表 2.11。

表 2.11 音频播放器的属性和方法

	属性或方法	说明
属性	BitsPerSample	每个采样值的位数。位数越多,量化误差越小;只读
	CurrentSample	音频设备正在输出的采样点的索引号;只读
	DeviceID	音频设备的 ID;值为-1 表示采用默认的音频设备;只读
	NumberOfChannels	音频数据播放的声道数,一般为单声道或双声道;只读
	Running	表征播放器是否正在播放,值为“on”或“off”;只读
	SampleRate	采样率,即每秒采样值的个数
	TotalSamples	每个声道采样值的总个数;只读
	Tag	播放器的标签
	Type	播放器所属的类,即 <code>audioplayer</code> ;只读
	UserData	播放器额外存储的数据
回调属性	StartFcn	播放器开始或继续播放时调用此函数或可执行字符串
	StopFcn	播放器停止或暂停播放时调用此函数或可执行字符串
	TimerFcn	播放器在播放时定时执行的函数或可执行字符串
	TimerPeriod	TimerFcn 执行的周期
方法	get	获取播放器的属性列表或属性值
	set	设置播放器的属性值
	isplaying	表征播放器是否正在播放,值为真或假
	pause	暂停播放

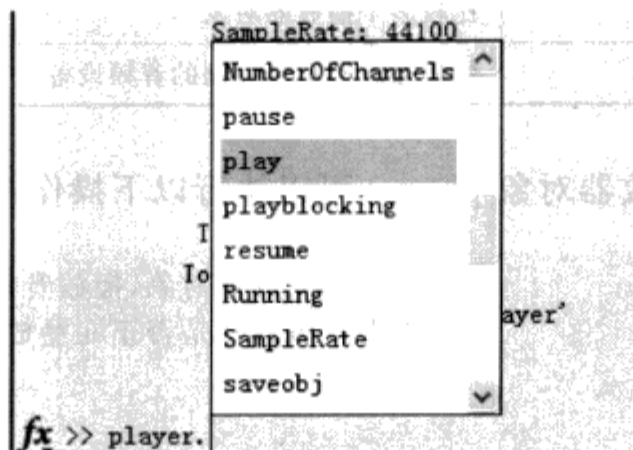
续表 2.11

	属性或方法	说 明
方法	play	播放音频数据
	playblocking	播放音频数据,当播放完成时返回
	resume	继续播放
	stop	停止播放
	clear	从内存移除播放器对象
	display	显示播放器对象的属性
	isequal	比较多个播放器对象
	close	释放播放器对象控制的音频设备

对于上面创建的音频播放器对象 player,可以执行以下操作:

```

>> play(player)           % 启动播放器对象,播放音乐
>> isplaying(player)     % 查看播放器是否正在播放音乐
ans =
     1
>> get(player, 'Running') % 查看播放器是否正在播放音乐
ans =
    on
>> player.Running        % 查看播放器是否正在播放音乐
ans =
    on
>> pause(player)         % 暂停播放
>> player.Running        % 查看播放器是否正在播放音乐
ans =
    off
>> isplaying(player)     % 查看播放器是否正在播放音乐
ans =
     0
>> resume(player)        % 继续播放
>> stop(player)          % 停止播放
>> clear player data     % 从内存移除播放器对象和音乐数据,释放内存
    
```

【注】 除了采用上面创建的播放器对象播放音乐数据,还可以创建一个模拟输出设备对象来播放。

让声卡发出声音,实际是一个模拟信号输出到硬件(声卡)的过程。MATLAB 有一个模拟输出设备函数库,位于数据获取工具箱(Data Acquisition Toolbox)中,它可以建立模拟输出对象和通道,并播放通道内堆放的数据。模拟输出设备对象由 analogoutput 函数创建,Analog Output 对象的使用方法如下(假定音乐文件名为 music.wav):

```

[data, Fs, nBits] = wavread('music.wav'); % 获取音乐数据
ao = analogoutput('winsound');           % 建立声卡设备的对象
nChannel = size(data, 2);                 % 获取音乐数据的声道数
addchannel(ao, 1 : nChannel);             % 创建声音输出通道
set(ao, 'SampleRate', Fs)                 % 设置采样率
    
```

若您对此书内容有任何疑问,可以凭在线交流卡登录 MATLAB 中文论坛与作者交流。

```

set(ao, 'BitsPerSample', nBits); % 设置采样位数
putdata(ao, data); % 往声卡堆音乐数据
start(ao); % 输出音乐数据

```

此时还可以继续用 putdata 函数堆数,一旦堆的数据输出完,ao 自动停止。

当想让音乐停止时,只需要 stop(ao)即可。

获取 Analog Output 对象的属性,可使用 get 函数:

```

>> get(ao)
BufferingConfig = [4096 2912]
BufferingMode = Auto
Channel = [2x1 aochannel]
ClockSource = Internal
EventLog = [1x2 struct]
InitialTriggerTime = [2010 9 13 1 11 47.3993]
MaxSamplesQueued = 1.34152e+008
Name = winsound0 - AO
RepeatOutput = 1
Running = On
RuntimeErrorFcn = @daqcallback
SampleRate = 44100
SamplesAvailable = 1.19265e+007
SamplesOutput = 579697
SamplesOutputFcn = []
SamplesOutputFcnCount = 1024
Sending = On
StartFcn = []
StopFcn = []
Tag =
Timeout = 1
TimerFcn = []
TimerPeriod = 0.1
TriggerFcn = []
TriggersExecuted = 1
TriggerType = Immediate
Type = Analog Output
UserData = []

WINSOUND specific properties:
BitsPerSample = 16
StandardSampleRates = Off

```

2.1.2 低级文件 I/O 操作

1. 打开文件和关闭文件

fopen: 打开文件便于随后的读写访问,或获取已打开文件的信息。调用格式见表 2.12。

表 2.12 fopen 函数调用格式

函数调用格式	说明
fid=fopen(filename)	打开 filename 文件,便于随后的二进制读操作
fid=fopen(filename,mode)	以特定模式 mode 打开 filename 文件
[fid,message]=fopen(filename,mode)	按指定的模式 mode 打开文件 filename。操作成功,fid 为大于 2 的非负整数,message 为空;操作失败,fid=-1,message 为错误信息
fids=fopen('all')	返回一个由文件标识符组成的行向量。它获取所有用 fopen 打开的文件的标识符,如果没有文件被打开,返回为空
[filename,mode]=fopen(fid)	返回标识符为 fid 的文件的文件名和存取模式

【注意】 fopen 调用格式中,filename 包含文件后缀名。比如文件名为 a1.dat 与 a1 不是同一个文件。

fid=fopen(filename):打开文件 filename,并返回一个整数 fid(double 型),称为文件标识符(file identifier);该格式返回的 fid 值可能为-1,3,4,5,...。如果当前目录下没有 filename 文件,MATLAB 会搜索其安装目录。

文件标识符的所有可能取值见表 2.13。

表 2.13 文件标识符的取值

fid 值	说明	fid 值	说明
-1	打开文件失败	2	标准错误,无需 fopen 打开
1	标准输出(输出到屏幕),无需 fopen 打开	3,4,...	打开文件成功

例如,打开文件 a1.dat 和 a2.dat:

```
>> fig = fopen('a1.dat') % 打开文件,返回文件标识符
fig =
     3
>> fig = fopen('a2.dat') % 打开文件,返回文件标识符
fig =
     4
```

此时查看所有用 fopen 打开的文件的标识符:

```
>> fig = fopen('all')
fig =
     3     4
```

fid = fopen(filename, mode):以 mode 模式打开 filename,并返回文件标识符 fid。mode 由两部分组成:读写模式+数据流模式。读写模式见表 2.14。

表 2.14 文件读写模式

读写模式	说明	读写模式	说明
'r'	打开文件,读操作;缺省值	'r+'	打开文件,读写操作
'w'	打开或创建文件,写操作;覆盖原内容	'w+'	打开或创建文件,读写操作;覆盖原内容
'a'	打开或创建文件,写操作;在文件尾部扩展原内容	'a+'	打开或创建文件,读写操作;在文件尾部扩展原内容

若您对此书内容有任何疑问,可以凭在线交流卡登录 MATLAB 中文论坛与作者交流。

【注意】 当读写模式为'r'或'r+'模式时,如果打开的文件不存在,MATLAB并不会创建该文件,此时打开文件失败,返回的文件标识符 fid=-1。例如:

```
>>[fid,message] = fopen('a1','r')
fid =
    -1
message =
No such file or directory
```

表 2.14 中后三种模式称为更新模式。当文件以更新模式打开时,每次读或写操作之后,文件位置指针并不返回到文件开头,需要用 fseek 或 frewind 函数来重新定位,这点稍后讲解文件位置指针时会详细介绍。

文件的数据流模式分为二进制模式和文本模式。数据流分为两种类型:文本流和二进制流。文本流是解释性的,最长可达 255 个字符。如果以文本模式打开一个文件,那么在读字符的时候,系统会把所有的'\r\n'序列替换成'\n',在写入时把'\n'替换成'\r\n')。二进制流是非解释性的,一次处理一个字符,且不转换字符。

通常,文本流用来读写标准的文本文件,或将字符输出到屏幕或打印机,或接受键盘的输入;而二进制流用来读写二进制文件(例如图形或字处理文档),或读取鼠标输入,或读写调制解调器等。如果用文本方式读二进制文件,会把“0D 0A”自动替换成'\n'来存在内存中;写入的时候反向处理。而用二进制方式读取的话,就不会有这个替换过程。另外,Unicode、UTF 和 UCS 格式的文件,必须用二进制方式打开和读写。

二进制模式为'b',文本模式为't',默认采用二进制模式,如'r+b'、'wb'、'rt'、'r+t'等。更新模式的“+”可放到打开模式后面,如'r+b'也可写成'rb+'。例如,打开模式为 wt,则存储为文本文件,这样用记事本打开就可以正常显示了;若打开模式为 w,则存储为二进制文件,这样用记事本打开会出现小黑方块,要正常显示的话,可以用写字板或 UltraEdit 等工具打开。

fclose:关闭一个或所有已打开的文件,见表 2.15。

表 2.15 fclose 函数调用格式

打开模式	说明
status = fclose(fid)	关闭 fid 指定的已打开文件。操作成功,status = 0;操作失败,status = -1。如果 fid 等于 0、1 或 2,或 fid 不是一个已打开文件的标识符,均操作失败,status = -1
status = fclose('all')	关闭所有用 fopen 函数打开的文件。操作成功,status = 0;操作失败,status = -1

文件在进行读写操作后,应及时用 fclose 关闭。

【注意】 fclose 可关闭文件,使文件标识符无效,但并不能从工作空间清除文件标识符变量 fid。如果要清除 fid,可以使用:

```
>>clear fid
```

2. 读写二进制文件

二进制文件的读写,用到两个函数:fread 和 fwrite 函数。fread 函数读二进制文件的全部或部分数据到一个矩阵中;fwrite 函数用指定的格式将矩阵的元素转换精度后写到指定文件里,并返回写的元素数。fread 与 fwrite 函数调用格式见表 2.16。

表 2.16 fread 与 fwrite 函数调用格式

函 数	调用格式	说 明
fread	A = fread(fid)	从标识符 fid 指定的文件中读二进制数据到矩阵 A
	A = fread(fid, count)	从指定文件中读 count 个二进制数据到矩阵 A
	A = fread(fid, count, precision)	从指定文件中读指定数据类型的数据到矩阵 A
	A = fread(fid, count, precision, skip)	每读完指定数目元素,就跳过 skip 指定的元素数
	[A, count] = fread(...)	读数据到矩阵 A,返回成功读取的元素数到 count
fwrite	[count, errmsg] = fwrite(fid, A, precision)	将矩阵 A 的元素按列顺序写到指定文件,元素值转换为指定格式。count 中保存成功操作的元素数
	[count, errmsg] = fwrite(fid, A, precision, skip)	将矩阵 A 的元素按列顺序写到指定文件,元素值转换为指定格式 precision。count 中保存成功操作的元素数。每跳过 skip 个元素写一个元素

fread 和 fwrite 函数的数据格式定义符 precision 的取值见表 2.17。

表 2.17 数据格式定义符

格式定义符	说 明	格式定义符	说 明
'schar'	8 位带符号字符	'uint16'	16 位无符号整数
'uchar'	8 位无符号字符。缺省值	'uint32'	32 位无符号整数
'int8'	8 位整数	'uint64'	64 位无符号整数
'int16'	16 位整数	'float32'	32 位浮点数
'int32'	32 位整数	'float64'	64 位浮点数
'int64'	64 位整数	'double'	64 位浮点数
'uint8'	8 位无符号整数		

还有一些格式定义符对应的数据位数与操作平台相关,见表 2.18。

表 2.18 数据位数与操作平台相关的格式定义符

格式定义符	说 明	格式定义符	说 明
'char'	8 位带符号字符	'ushort'	16 位无符号整数
'short'	16 位整数	'uint'	32 位无符号整数
'int'	32 位整数	'ulong'	32 位或 64 位无符号整数
'long'	32 位或 64 位整数	'float'	32 位浮点数

默认情况下,fread 函数输出的是 double 数组。如果要输出其他类型的数字值,要定义输出数据的格式。表 2.19 列出了几个指定输出数据格式的例子。

表 2.19 指定输出数据格式

输出数据格式	格式说明
'uint8=>uint8'	读进无符号整数,将它们保存在无符号 8 位整数数组中
'* uint8'	'uint8=>uint8'的简写形式

若您对此书内容有任何疑问,可以凭在线交流卡登录 MATLAB 中文论坛与作者交流。

续表 2.19

输出数据格式	格式说明
'bit4=>int8'	读进带符号 4 位整数,输出带符号的 8 位整数
'double=>real * 4'	读进双精度值,转换并保存在 32 位浮点数组中

有时需每隔几个数就读几个数,这时要用到格式:

```
A = fread(fid, count, precision, skip)
```

skip 为跳过的数,连续读的数据个数在参数 precision 里指明,方法是在数据格式定义符前加“N*”。如每隔 3 个无符号字符数读 4 个无符号字符数,那么 skip=3,precision 为'4 * uchar'。

例如,创建文件 file3.dat,并获取文件标识符:

```
>> fid = fopen('file3.dat','w'); %以覆盖写模式创建或打开当前目录下的文件 file3.dat
```

将数据[97:106]写入该文件,并关闭文件:

```
>> count = fwrite(fid,97:106) %将一组数写入文件 file3.dat
count =
    10
>> fclose(fid); %关闭文件 file3.dat
```

用 type 函数查看文件 file3.dat 的数据内容,显示的是 ASCII 字符:

```
>> type file3.dat %查看 file3.dat 的内容
abcdefghij
```

打开 file3.dat 并读出其数据内容:

```
>> fid = fopen('file3.dat'); %以读模式打开文件 file3.dat
>> M = fread(fid) %读出文件 file3.dat 的所有数据
M =
    97
    98
    99
   100
   101
   102
   103
   104
   105
   106
>> fclose(fid);
```

转换输出的数据格式为字符:

```
>> fid = fopen('file3.dat'); %以读模式打开文件 file3.dat
>> N = fread(fid,'uchar=>char') %将文件打开文件 file3.dat 的数据转化为字符格式输出
N =
a
b
```

```
c
d
e
f
g
h
i
j
>> fclose(fid);           % 关闭文件 file3.dat
```

每隔 1 个数读 2 个数:

```
>> fid = fopen('file3.dat');           % 打开文件 file3.dat
>> N = fread(fid, '2 * uchar', 1)      % 每隔 1 个数读 2 个数
N =
    97
    98
   100
   101
   103
   104
   106
```

3. 控制文件位置指针

表 2.14 中的后三种打开模式,需要借助文件位置指针来操作数据的读写。当正确打开文件并进行数据的读写时, MATLAB 自动创建一个位置指针来管理文件读写数据的起始位置。当以读写模式打开文件时,每次读操作或写操作的起始位置均由文件位置指针指定。文件打开时,指针在文件开头位置;每读或写一个元素,指针后移一位,只有用相应函数才能控制指针的位置。例如,判断文件位置指针是否已到达文件尾部,将文件位置指针移动到指定位置,获取文件位置指针的位置以及重置文件位置指针到文件开头等。

在 MATLAB 中,文件位置指针操作函数见表 2.20。

表 2.20 文件位置指针函数

函 数	调用格式	函数说明
fseek	status = fseek(fid, offset, origin)	重置文件位置指针
ftell	position = ftell(fid)	获取文件位置指针的位置
frewind	frewind(fid)	移动文件位置指针到已打开的文件开头
feof	eofstat = feof(fid)	判断文件是否结束

fseek 函数调用格式:

```
status = fseek(fid, offset, origin)
```

其中, status 为返回值, status=0 操作成功, status=-1 操作失败, 操作失败时的错误信息由函数 ferror 返回; fid 为 fopen 返回的文件标识符。

offset 为偏移量, 分下列 3 种情况:

- ① offset>0, 向文件尾部移动 offset 字节;
- ② offset=0, 不移动;

若您对此书内容有任何疑问, 可以凭在线交流卡登录 MATLAB 中文论坛与作者交流。

③ $offset < 0$, 向文件首部移动 $offset$ 字节。

origin 为字符串, 表示指针移动的参照点, 有下列 3 种情况:

- ① 'bof'(Beginning of file) 或 -1: 文件的首部;
- ② 'cof'(Current position of file) 或 0: 文件的当前位置;
- ③ 'eof'(End of file) 或 1: 文件的尾部。

例如, 假如一个文件包含 12 字节, 序号从 0~11, 见图 2.10。



图 2.10 文件位置指针示意图

命令 `fseek(fid,6,'bof')` 将文件指针移到字节 6; 命令 `fseek(fid,0,'eof')` 将文件指针移到文件尾部。

【注意】 `fseek` 函数的寻找范围不能超越文件的尾部 EOF。

`ftell` 函数调用格式:

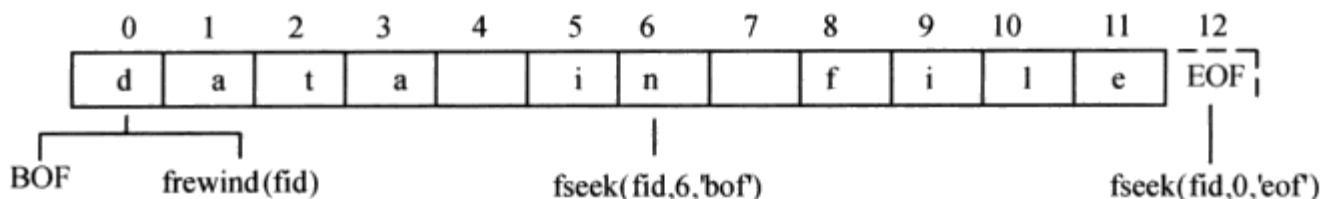
`position = ftell(fid)`

其中, `position` 为从 0 开始的非负整数, 表明文件指针的位置; `fid` 为由 `fopen` 函数返回的文件标识符。 `ftell` 函数返回由 `fid` 指定的文件上指针的当前位置, 即相对于 BOF 的字节数。 `position = -1`, 说明操作不成功, 使用 `ferror` 函数可以确定错误的性质。

`frewind` 函数调用格式:

`frewind(fid)`

设置文件指针到 `fid` 指定的文件的首部, `fid` 为由 `fopen` 函数返回的文件标识符, 见图 2.10。

`feof` 函数调用格式:

`eofstat = feof(fid)`

如果已经设置文件结束标志 EOF, 返回 1; 否则返回 0。

【例 2.1.1】 创建文件 `file1.dat` 并将数组 `A=[1:10]` 写入, 随后将数组 `A` 的第 4 个元素 4 换成 11, 将倒数第二个数 9 换成 12, 再获取当前位置, 并从当前位置向文件首部移动 3 个元素, 将所指位置的元素换成 13, 最后将该文件中的元素全部读出。要求只使用一次 `fopen` 和 `fclose` 函数。

【解析】 程序如下:

```

fid = fopen('file1.dat','w+'); % 打开文件 file1.dat
A = [1:10]; % 创建数组 A
count = fwrite(fid,A); % 写人数组 A
fseek(fid,3,'bof'); % 指针移至第 4 个元素
count = fwrite(fid,11); % 在该位置写入元素 11
fseek(fid,-2,'eof'); % 指针移至倒数第 2 个元素
count = fwrite(fid,12); % 在该位置写入元素 12
pos = ftell(fid) % 获取当前指针位置, pos 为从 0 开始的非负整数
fseek(fid,-3,'cof'); % 从当前位置往前移 3 个元素

```

```
count = fwrite(fid,13);           % 在该位置写入元素 13,同时文件位置指针后移一位
frewind(fid);                   % 位置指针移至文件首部
D = fread(fid)                  % 读出所有元素
fclose(fid);                    % 关闭文件
```

命令行结果:

```
pos =
     9
D =
     1
     2
     3
    11
     5
     6
    13
     8
    12
    10
```

4. 读写格式化的文本文件

低级 I/O 操作中,读写格式化的文件用到的函数见表 2.21。

表 2.21 读写格式化文件

函数	调用格式	函数说明
fscanf	A = fscanf(fid,format) [A,count] = fscanf(fid,format,size)	从 fid 指定的文件以 format 格式读取所有数据,逐列输出到矩阵 A;fid 为 fopen 返回的文件标识符;size 为读取数据的规模
textscan	C = textscan(fid,'format') C = textscan(fid,'format',N) C=textscan(fid,'format',param,value,...) C=textscan(fid,'format',N,param,value,...)	从 fid 指定的文件以指定格式读取数据到单元数组 C;N 为转换类型说明符重复的次数
fgetl	tline = fgetl(fid)	从文件读一行文本,丢弃换行符;遇到 EOF 返回 -1
fgets	tline = fgets(fid) tline = fgets(fid,nchar)	从文件读一行文本,包含行结束符;遇到 EOF 返回 -1
fprintf	count = fprintf(fid,format,A,...)	以 format 指定的格式转换矩阵 A 的实部数据,写到 fid 指定的文件,返回写成功的字节数;fid 为文件标识符

fscanf 函数有效的格式字符串见表 2.22。

表 2.22 fscanf 的格式字符串

转换字符(%后的字符)	含义
%c	字符序列;域宽指定字符个数
%d	十进制整数
%e, %f, %g	浮点数

续表 2.22

转换字符(%后的字符)	含义
%i	带符号整数。缺省为十进制,0 开头为八进制,0x 或 0X 开头为十六进制
%o	带符号八进制整数
%s	不含空白的字符串。可用于跳过所有的空白符(\n、\t、空格等)
%u	带符号十进制整数
%x	带符号十六进制整数
%[...]	转换字符序列,例如'%d %g'

%与转换字符之间的字符有 3 种情况,见表 2.23。

表 2.23 格式字符串中的特殊字符

%与转换字符之间的字符	说明
星号(*)	跳过一个匹配值。例如%*d,读到的一个十进制整数被忽略,不存入矩阵
数值	最大的域宽
字母	描述接收对象的尺寸。例如,h 为 short 型,%hd 为短整型;l 为 long 型,%ld 为长整型;%lg 为双浮点型

[A, count] = fscanf(fid, format, size)中 size 的有效形式见表 2.24。

表 2.24 size 的有效形式

size 的有效形式	含义
n	读 n 个元素到一个列向量
inf	读到文件结束,返回一个列向量;
[m,n]	读 m×n 个元素,按列填满 m×n 矩阵并输出。n 可为 inf 但 m 不能

【注意】 fscanf 函数采用表 2.21 中第 1 种格式读文件时,逐行读取数据,排成一列输出到矩阵 A。总结一下就是:逐行读取文本,逐列填充矩阵。采用第 2 种格式读文件时,逐行读取数据,排成一列后再重塑数据形状为 size,输出到矩阵 A。也就是说,第 2 种格式的效果相当于多进行了下述运算:

```
A = reshape(A, size);      % 重塑矩阵 A 的尺寸并返回
count = numel(A);        % 获取矩阵 A 的元素个数并返回
```

例如,在当前目录新建一个文本文件 a1.txt,文本内容为:

```
1 2 3
4 5 6
7 8 9
```

分别采用上述两种格式,读取该文本文件的数据到矩阵 A 和 B,程序如下:

```
fid = fopen('a1.txt');    % 以读模式打开文件 a1.txt
A = fscanf(fid, '%g')
```

```
fclose(fid); % 关闭文件 a1.txt
fid = fopen('a1.txt'); % 以读模式打开文件 a1.txt
B = fscanf(fid, '%g', [3, inf]) % 读取文件 a1.txt 的数据, 保存到行数为 3 的矩阵中
fclose(fid); % 关闭文件 a1.txt
```

运行结果为:

```
A =
     1
     2
     3
     4
     5
     6
     7
     8
     9
B =
     1     4     7
     2     5     8
     3     6     9
```

不难发现, 矩阵 B 与 a1.txt 的内容不一致, 数据好像是进行了“转置”运算。这是因为 MATLAB 生成矩阵时都是按从上到下, 从左到右逐列生成的。

fprintf 函数有效的转换字符见表 2.25。

表 2.25 fprintf 函数的转换字符

转换字符	含义	转换字符	含义
%c	单个字符	%G	%E 和 %f 的紧凑模式, 小数点后无意义的 0 不输出
%d	带符号的十进制记数	%o	无符号八进制记数
%i	带符号的十进制记数	%s	字符串
%e	指数记数法, 小写字母 e	%u	无符号十进制记数
%E	指数记数法, 大写字母 e	%x	十六进制记数, 使用小写 a~f
%f	浮点记数	%X	十六进制记数, 使用大写 A~F
%g	%e 和 %f 的紧凑模式, 小数点后无意义的 0 不输出		

【注意】 ① 若 fid=1 或 2, fprintf 直接将数据输出到命令行, 不需要 fopen 打开, 也不创建新文件。例如:

```
>> fprintf(1, '%c\n', 97:100) % 将 97:100 这 4 个数以字符形式输出到标准输出设备, 即命令行
a
b
c
d
```

② 向文件写数据时, 要注意数据之间要留空格符或其他空线间隔, 否则数据会连起来, 导致以后无法读取数据。例如, 写矩阵 [1 2 3 4 5] 到文件 a2.txt:

若您对此书内容有任何疑问, 可以凭在线交流卡登录 MATLAB 中文论坛与作者交流。

```
a = [1 2 3 4 5];
fid = fopen('a2.txt', 'w'); %以覆盖写模式创建或打开文件 a2.txt
fprintf(fid, '%d', a); %将数组 a 以整型数值的形式写入文件 a2.txt 中
fclose(fid); %关闭文件 a2.txt
```

打开刚创建的文件 a2.txt, 文件内容如下:

```
>> type a2.txt    查看文件 a2.txt 的内容
12345
```

可见, 矩阵 [1 2 3 4 5] 读成 12345 了。要使数据写入正确, 只要在数据间加入空线间隔就行了。上述程序可改为:

```
a = [1 2 3 4 5];
fid = fopen('a2.txt', 'w'); %以覆盖写模式创建或打开文件 a2.txt
fprintf(fid, '%d', a); %或 fprintf(fid, '%5d', a); %将数组 a 写入文件 a2.txt 中
fclose(fid); %关闭文件 a2.txt
```

③上面讲 fscanf 函数时提到, MATLAB 生成矩阵时都是按从上到下, 从左到右逐列生成的; 同理, MATLAB 存储矩阵到文本时, 也是按从上到下, 从左到右逐列存储的。总结一下就是: 逐列读取矩阵, 逐行存储文本。

而文本文件是按从左到右, 从上到下逐行的方式写入。因此, 将矩阵写入文本文件时, 要将该矩阵的转置写入文本文件, 才能得到所要的结果。

例如, 有一个矩阵 $A = [1\ 2\ 3; 4\ 5\ 6; 7\ 8\ 9]$, 编程将其存入 a.txt 中, 存储格式如下:

```
1   2   3
4   5   6
7   8   9
```

矩阵 A 在内存中的存储顺序为: 1 4 7 2 5 8 3 6 9, 而 A 的转置 A' 在内存中的存储顺序才为: 1 2 3 4 5 6 7 8 9。程序如下:

```
A = [1 2 3; 4 5 6; 7 8 9];
fid = fopen('a.txt', 'wt'); %以文本覆盖写模式打开文件 a.txt
fprintf(fid, '%d %d %d\n', A); %将 A' 写入文件 a.txt
fclose(fid); %关闭文件 a.txt
```

textscan 函数从指定文件读取数据, 然后对数据进行转换, 最后将数据输出到一个单元数组。它不仅能按指定格式读取数据, 还能对数据进行处理, 例如指定数据的字段长、配置输出的属性等, 最后可返回多个值到单元数组。调用格式如下:

```
C = textscan(fid, 'format')
```

从 fopen 函数打开的文件 fid 中读取数据到单元数组 C 中。format 为数据格式分类符的组合, 它包含 3 部分信息:

- ① 数据读取的格式(格式字符串), 如 %n、%d、%f、%s 等;
- ② 数据转换的方式, 包括数据筛选、指定字段长、配置输入参数, 如 %N[~abc];
- ③ 输出单元数组的单元个数。

格式字符串见表 2.26。格式字符串决定输出每个单元的数据类型, 其个数决定了输出单元的个数。

表 2.26 textscan 函数的格式字符串

转换类型	转换类型说明符的含义	转换类型	转换类型说明符的含义
%n	读一个数并转换为 double 型	%u64	读一个数并转换为 uint64 型
%d	读一个数并转换为 int32 型	%f	读一个数并转换为 double 型
%d8	读一个数并转换为 int8 型	%f32	读一个数并转换为 single 型
%d16	读一个数并转换为 int16 型	%f64	读一个数并转换为 double 型
%d32	读一个数并转换为 int32 型	%s	读一个字符串
%d64	读一个数并转换为 int64 型	%q	读一个双引号字符串,忽略双引号
%u	读一个数并转换为 uint32 型	%c	读一个字符,包括空线间隔
%u8	读一个数并转换为 uint8 型	%[...]	读与括号中字符相匹配的字符,直至遇到第一个不匹配的字符为止
%u16	读一个数并转换为 uint16 型	%[~...]	读与括号中字符不匹配的字符,直至遇到第一个匹配的字符为止
%u32	读一个数并转换为 uint32 型		

不同的格式字符串,可输出的数据类型有数值、字符或字符串。除了表 2.24 中介绍的格式字符串,还有一些特殊的转换格式,下面详细介绍。

① 输出数值时的格式分类符有以下 2 种特殊格式:

a) %Nn、%Nd、%Nu 和 %Nf 等:限定字段的最大长度。例如,%5f32 读'473.238'为 473.2。

b) %N.Df、%N.Df32 或 %N.Df64:限定字段的最大长度,指定小数点后的字段长度。例如,%7.2f 读'473.238'为 473.23。

② 输出字符时的格式分类符有以下特殊格式:

%Nc:读 N 个字符,包括定界字符。例如,%8c 读'Let's go!'为'Let's go'。

③ 输出字符串时的格式分类符有以下 5 种特殊格式:

a) %Ns 或 %Nq:读一个字符串,且字符串长度不大于 N 个字符。例如,%3s 读'summer'为'sum'。

b) %[abc]:读到第一个不为 a、b 或 c 的字符为止。例如,%[mus]读'summer'为'summ'。

c) %N[abc]:读 N 个字符,或读到第一个不为 a、b 或 c 的字符为止。例如,%2[mus]读'summer'为'su',%5[mus]读'summer'为'summ'。

d) %[~abc]:读到字符 a、b 或 c 为止。例如,%[~xrg]读'summer'为'summe'。

e) %N[~abc]:读 N 个字符,或读到字符 a、b 或 c 为止。例如,%2[~xrg]读'summer'为'su'。

④ 读取某些数据,并指定是否抛弃该数据,有以下 3 种情况。

a) %*...:抛弃该域读取到的值。例如:

```
>> str = 'Blackbird singing in the dead of night';
>> a = textscan(str, '%s %*s %s %s %*s %*s %s'); % textscan 类似于 fscanf,可以格式化
% 字符串
>> celldisp(a)
a{1}{1} =
Blackbird
```

若您对此书内容有任何疑问,可以凭在线交流卡登录 MATLAB 中文论坛与作者交流。

```
a{2}{1} =
in
a{3}{1} =
the
a{4}{1} =
night
```

【注意】 由上例可知, `textscan` 不仅可以按指定格式读取文件, 还可以格式化字符串。

b) `%*n...`: 抛弃 n 个字符。例如, 采用“`%*3s`”读取文本内容为“matlab”的文本文件, 返回字符串“lab”。

c) 字符串与 `%` 混合的格式: 读取到指定字符串后开始按指定格式读取数据。例如:

```
>> str = 'Picture012'; % 原始字符串
>> a = textscan(str, 'Picture %03d'); % 提取字符串 str 中的数值
>> a{1}
ans =
    12
```

`C = textscan(fid, 'format', N)`

从 `fopen` 打开的文件 `fid` 中读取数据到单元数组 `C` 中, 数据格式转换分类符 `format` 重复 N 次, N 必须为正整数。 N 次循环完成后, 可以继续从文件 `fid` 中读取数据。

`C = textscan(fid, 'format', param, value, ...)`

从 `fopen` 函数打开的文件中读取数据到单元数组 `C` 中, 指定参数 `param` 的值为 `value`。有效的参数字符串及其值见表 2.27。

表 2.27 用户配置参数

参数	参数值	默认值
<code>bufSize</code>	字符串的最大长度, 单位为字节	4095
<code>commentStyle</code>	指定被忽略的文本	None
<code>delimiter</code>	定界字符	None
<code>emptyValue</code>	定界文件中空单元的值	NaN
<code>endOfLine</code>	行尾字符	由文件来决定
<code>expChars</code>	指数字符	'eEdD'
<code>headerLines</code>	文件指针跳过的行数(包括当前行)	0
<code>multipleDelimsAsOne</code>	值为 1 时将连续的定界符看作 1 个定界符; 值为 0 时看成多个定界符	0
<code>returnOnError</code>	读失败或转换失败时为 1, 否则为 0	1
<code>treatAsEmpty</code>	看成空值的字符串或字符串单元数组	None
<code>whitespace</code>	空线间隔符	'\b\t'

【说明】 当 `textscan` 读取到一个空值单元时, 该单元的值用参数 `emptyValue` 指定的值填充。参数 `emptyValue` 的默认值为 NaN。

所谓定界文件, 是指文件每行、每列数据个数相同, 类似于一个数组。例如, 当一个文件的内容如下:

```
1 2 3
4 5
```

用 textscan 读取到的数据为如下的单元数组:

```
'1''2''3'
'4''5' NaN
```

▲【例 2.1.2】 随机产生一个 1×10 的数组 a, 写入文件 file1.txt 中, 然后分别使用 fscanf 和 textscan 将数据读取出来。

【解析】 随机产生数组 a, 并使用 fprintf 函数写入 file1.txt 中:

```
>> a = rand(1,10) - 0.5
a =
Columns 1 through 8
-0.3790 -0.0492 0.2159 0.3928 -0.2269 -0.2452 0.3656 -0.2676
Columns 9 through 10
0.3049 0.4084
>> fid = fopen('file1.txt','w');
>> fprintf(fid,'%8.4f',a);
>> fclose(fid);
```

用 fscanf 函数读文件 file1.txt:

```
>> fid = fopen('file1.txt','r');
>> b = fscanf(fid,'%f')
b =
-0.3790
-0.0492
0.2159
0.3928
-0.2269
-0.2452
0.3656
-0.2676
0.3049
0.4084
>> fclose(fid);
```

用 textscan 函数读文件 file1.txt:

```
>> fid = fopen('file1.txt','r');
>> c = textscan(fid,'%f');
>> fclose(fid);
>> c{:}
ans =
-0.3790
-0.0492
0.2159
0.3928
-0.2269
```

若您对此书内容有任何疑问, 可以凭在线交流卡登录 MATLAB 中文论坛与作者交流。

```

- 0.2452
 0.3656
- 0.2676
 0.3049
 0.4084

```

【注意】 上面的语句 `fprintf(fid,'%8.4f',a)` 中,格式转换定义符不能写成 `'%f'`,否则,所有的数会连在一起输出。可限定字宽与精度,或加上定界符,例如写成 `'%f'`。

2.2 重难点讲解

2.2.1 二进制文件与文本文件

文本文件与二进制文件实际上没有太大的区别。主要区别如下。

① 文本文件仅用来存储可打印字符,如字母、数字、空格等。

可打印字符的 ASCII 值小于 128,因此每个字符只需要一个字节中的 7 位表示就行了。文本文件将文件看作是由一个一个字节组成的,每个字节的最高位都是 0。文本文件只使用了一个字节中的低 7 位来储存所有的信息,而二进制文件将字节中的所有位都用上了。

② 文本文件的内容采用记事本或写字板就可以查看;而二进制文件需要采用二进制文件编辑器打开。

二进制文件编辑器常用的是 UltraEdit-32。UltraEdit-32 是一套功能强大的文本编辑器,可以编辑文本、十六进制、ASCII 码,可以取代记事本,内建英文单词检查、C++ 及 VB 指令突显,可同时编辑多个文件,而且即使开启很大的文件其速度也不会变慢。软件附有 HTML 标签颜色显示、搜寻替换以及无限制的还原功能,一般大家喜欢用其来修改 EXE 或 DLL 文件。图 2.11 所示是在 UltraEdit-32 中分别以文本方式和十六进制方式查看文件的情形。



图 2.11 文件的文本打开方式和二进制打开方式

③ 文件按照文本方式或二进制方式打开,都是一连串的 0 和 1,但是打开方式不同,对于这些 0 和 1 的处理也就不同。

按照文本方式打开,打开时要进行转换,将每个字节转换成 ASCII 码;而按照二进制方式打开时,不会进行任何转换。

④ 文本文件和二进制文件的编辑方式也不同。

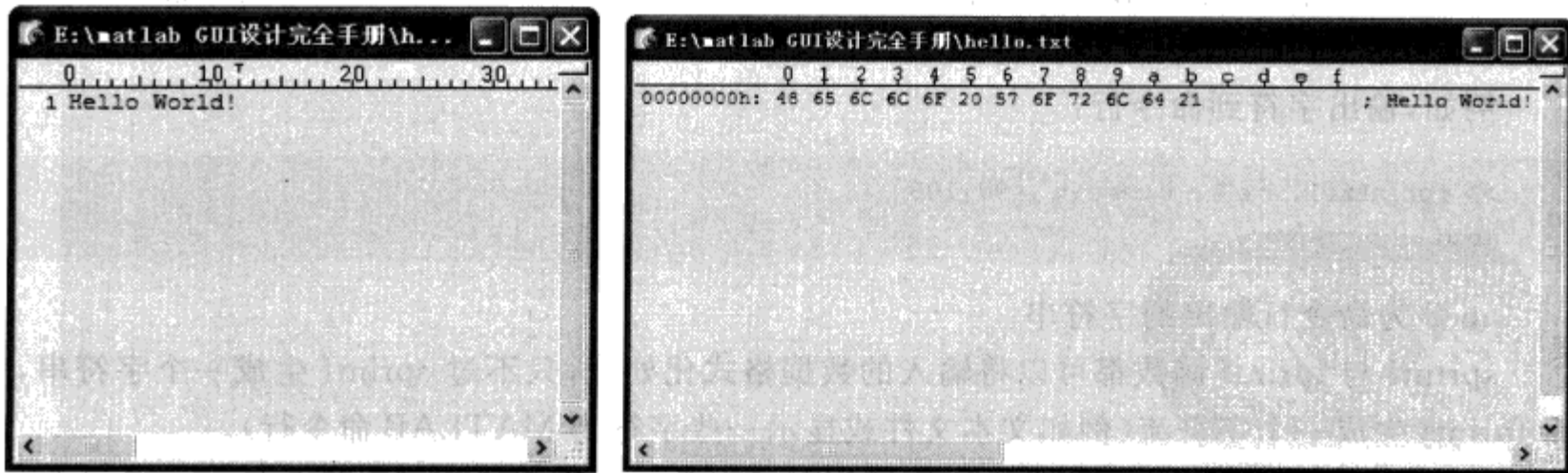
例如,在用记事本进行文本编辑时,进行编辑的最小单位是字节;而用 UltraEdit 软件编

辑二进制文件时,最小单位则是位。

⑤ 从文件编码的方式来看,文件可分为 ASCII 码文件和二进制码文件两种:

ASCII 文件也称为文本文件,这种文件在磁盘中存放时每个字符对应一个字节,用于存放对应字符的 ASCII 码。例如,数 5678 共占用 4 字节,'5'、'6'、'7'和'8'的 ASCII 码依次为 53、54、55、56,存储形式为:

ASCII 码:	00110101	00110110	00110111	00111000
	↓	↓	↓	↓
十进制码:	5	6	7	8

二进制文件是按二进制的编码方式来存放文件的。例如,数 5678 的存储形式为:00010110 00101110 只占 2 字节。

2.2.2 sprintf 与 fprintf 函数

① sprintf 函数输出格式化的数据到字符串。调用格式为:

`s = sprintf(format, A)`

format 为格式字符串,支持转义字符;A 为数据,s 为输出的字符串。例如:

```
>> s = sprintf('%d',round(pi))
s =
3
```

输出的 s 为字符串。

② fprintf 函数输出格式化的数据到文件或命令行。调用格式为:

`count = fprintf(fid, format, A)`

fid 为文件标识符,format 为格式字符串,支持转义字符;A 为数据,count 为成功写入文件的数据个数。

若 fid=1 或 2,直接输出格式化的数据到 MATLAB 命令行;若 fid>2,fid 需要使用 fopen 函数获取,输出格式化的数据到 fopen 打开的文件。

例如,输出字符到命令行:

```
>> fprintf(1,'%c%c%c%c\n',[97:100])
abcd
```

abcd 为命令行输出的字符串。

sprintf 与 fprintf 函数都可以将输入的数据格式化,只不过 sprintf 生成一个字符串,而 fprintf 生成一个字符流(例如文本文件或显示一些字符到 MATLAB 命令行)。

例如,例 1.4.4 的九九乘法表,也可由 fprintf 函数输出到 MATLAB 命令行:

```
a = [1 : 9];          % 乘数
b = a;               % 被乘数
for i = 1 : 9        % 乘数从 1 到 9
    for j = 1 : i    % 被乘数从 1 到乘数的值
        fprintf(1,'%d×%d=%2d ', b(j), a(i), b(j)*a(i)); % 计算并打印方程式
    end
    fprintf(1,'\n'); % 每次被乘数从 1 到乘数的值循环完,就在命令行输出 1 个换行符
end
```

若您对此书内容有任何疑问,可以凭在线交流卡登录 MATLAB 中文论坛与作者交流。

2.2.3 fscanf 与 textscan 函数

① fscanf 函数从指定文件读取格式化的数据到一个矩阵,调用格式为:

```
A = fscanf(fid, format)
```

fid 为 fopen 返回的文件标识符,format 为读取数据的格式, A 为读取成功的数据矩阵。

```
[A, count] = fscanf(fid, format, size)
```

fid 为 fopen 返回的文件标识符,format 为读取数据的格式, A 为读取成功的数据矩阵, size 为矩阵 A 的尺寸,count 为成功读到的数据个数,等于矩阵 A 的元素数。

② textscan 函数从指定文件读取数据,然后对数据进行转换,最后将数据输出到一个单元数组。textscan 函数不仅能像 fscanf 函数一样,按指定格式读取数据,还能对数据进行处理,比如数据筛选、指定数据的字段长、配置输出参数等。常用的调用格式为:

```
C = textscan(fid, 'format', N)
```

```
C = textscan(fid, 'format', N, param, value, ...)
```

fid 为 fopen 返回的文件标识符,format 为数据格式分类符,N 为重复读取数据的次数,缺省时读取文件全部数据;param/value 为参数/参数值。

fscanf 与 textscan 函数都可以读取文本文件数据,但 textscan 函数有如下特点:

- ① 读大文件时,具有更高的读取效率;
- ② 一旦文件被 fopen 函数打开,就能从文件任何位置开始读取数据;
- ③ 每次读取数据后,文件指针不会自动重新指向文件的开头,而是指向当前位置不变;
- ④ 无论读了多少字段,都只返回一个单元数组;
- ⑤ 数据转换格式更丰富,更多的用户配置参数。

2.2.4 Excel 文件操作

① 读 Excel 文件使用 xlsread 函数,经常使用下面两种格式:

```
[num txt] = xlsread('filename')
```

读 filename 第 1 个工作页中所有的数值到 double 数组 num 中,所有字符串到字符串单元数组 txt 中。

```
[num txt] = xlsread('filename', sheet, 'range')
```

读 filename 中指定页、指定区域的数值到 double 数组 num 中,所有字符串到单元数组 txt 中。

② 写 Excel 文件使用 xlswrite 函数,经常使用下面的格式:

```
xlswrite('filename', M, sheet, 'range')
```

写矩阵或字符串单元数组 M 到 filename 中的指定页和指定区域。

2.2.5 图像数据的操作

- ① 读图像文件为图像数据:imread 函数;
- ② 写图像数据为图像文件:imwrite 函数;
- ③ 输出 figure 图像到图像文件:print 和 saveas 函数;
- ④ 写图像数据到 figure 窗口内:imshow 函数;
- ⑤ 写图像数据到坐标轴内:image 函数。

2.2.6 低级文件 I/O 操作

低级文件 I/O 操作的内容框图,如图 2.12 所示。



图 2.12 低级文件 I/O 操作框图

2.3 专题分析

专题 4 MATLAB 读写文本文件

(1) 读取纯数值的文本文件

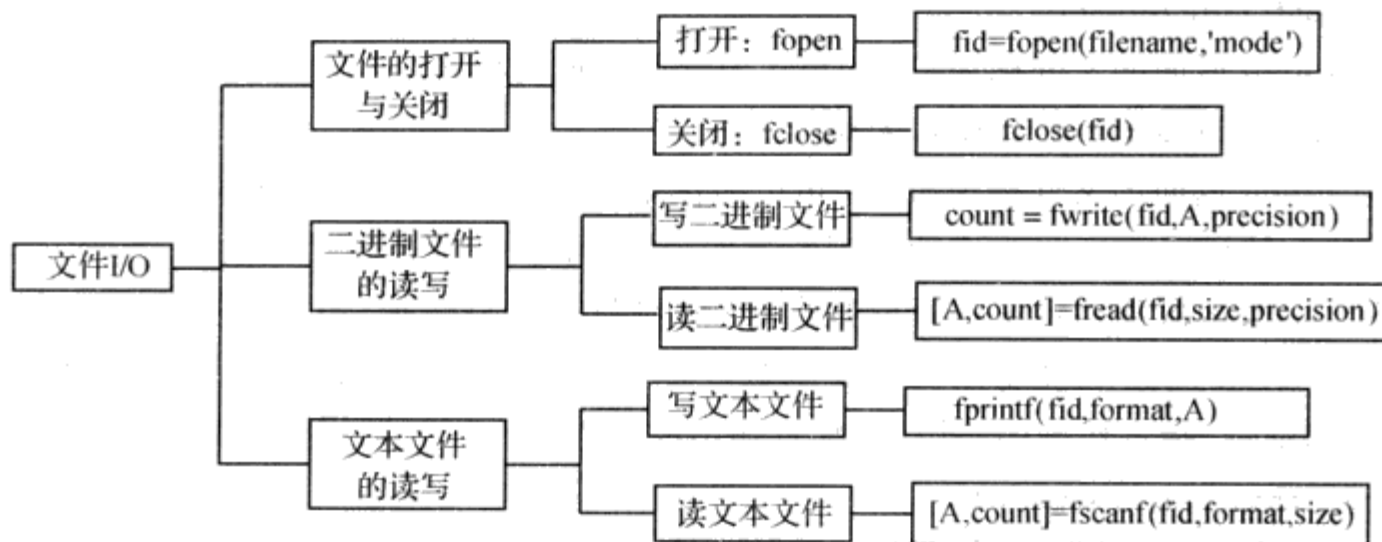
例如,源文件如图 2.13 所示。分别采用 load、importdata、textread、fscanf、textscan 和 fread 函数读取该文件,程序如下:



图 2.13 读纯数值的文本文件

```

>> format long g           % 设置数值显示方式为 long g,即取长定点和长浮点格式中最好的
>> dat1 = load('data1.txt') % 采用 load 函数读取该文件
dat1 =
         0         3886.162         2200.938         141.24
         1         3721.139         2208.475         141.152
         2         3866.2         2198.936         141.126
         3         3678.048         2199.191         141.25
         4         3685.453         2203.726         141.241
>> dat2 = importdata('data1.txt') % 采用 importdata 函数读取该文件
  
```

若您对此书内容有任何疑问,可以凭在线交流卡登录 MATLAB 中文论坛与作者交流。

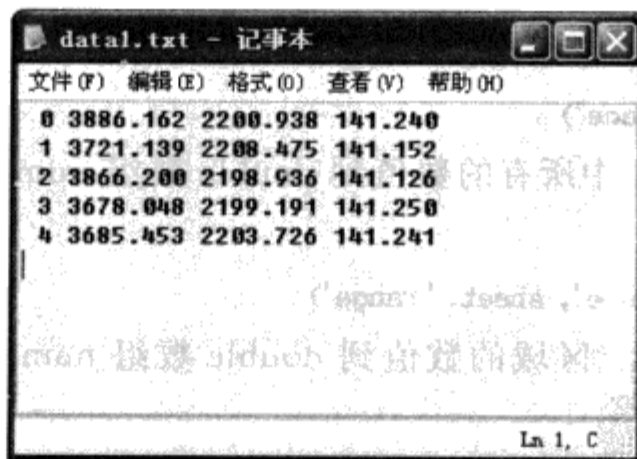
```

dat2 =
      0      3886.162      2200.938      141.24
      1      3721.139      2208.475      141.152
      2      3866.2      2198.936      141.126
      3      3678.048      2199.191      141.25
      4      3685.453      2203.726      141.241
>> [a, b, c, d] = textread('data1.txt', '%2d %8.3f %8.3f %7.3f') % 使用 textread 函数
                                                % 读取该文件到 4 个列向量中
a =
      0
      1
      2
      3
      4
b =
      3886.162
      3721.139
      3866.2
      3678.048
      3685.453
c =
      2200.938
      2208.475
      2198.936
      2199.191
      2203.726
d =
      141.24
      141.152
      141.126
      141.25
      141.241
>> fid = fopen('data1.txt'); % 以只读模式打开该文本文件，为 fscanf 和 textscan
                                % 函数的读取操作做准备
>> dat3 = fscanf(fid, '%g', [4, inf]) % 采用 fscanf 函数读取该文件，逐列读，逐行显示。
                                        % 行列互换
dat3 =
      0      1      2      3      4
      3886.162      3721.139      3866.2      3678.048      3685.453
      2200.938      2208.475      2198.936      2199.191      2203.726
      141.24      141.152      141.126      141.25      141.241
>> frewind(fid); % 将文件指针移到文件开头
>> dat4 = textscan(fid, '%2d %8.3f %8.3f %7.3f') % 采用 textscan 函数读取文本文件的
                                                % 数值到单元数组中
dat4 =
      [5x1 int32]      [5x1 double]      [5x1 double]      [5x1 double]
>> dat4{:} % 查看该单元数组
ans =
      0
      1
    
```

若您对此书内容有任何疑问，可以凭在线交流卡登录 MATLAB 中文论坛与作者交流。

```

2
3
4
ans =
    3886.162
    3721.139
    3866.2
    3678.048
    3685.453
ans =
    2200.938
    2208.475
    2198.936
    2199.191
    2203.726
ans =
    141.24
    141.152
    141.126
    141.25
    141.241
>> fclose(fid); % 最后别忘了关闭该文件
>> fid = fopen('data1.txt','rt'); % 以文本模式打开该文件
>> dat5 = fread(fid); % 读取该文本的所有字符,返回其 ASCII 值
>> str5 = char(dat5') % 将 ASCII 值转化为字符串
str5 =
0 3886.162 2200.938 141.240
1 3721.139 2208.475 141.152
2 3866.200 2198.936 141.126
3 3678.048 2199.191 141.250
4 3685.453 2203.726 141.241
>> dat6 = str2num(str5) % 由字符串获取数值数组
dat6 =
    0    3886.162    2200.938    141.24
    1    3721.139    2208.475    141.152
    2    3866.2    2198.936    141.126
    3    3678.048    2199.191    141.25
    4    3685.453    2203.726    141.241
>> fclose(fid); % 最后别忘了关闭该文件

```

(2) 读取纯文本的文本文件

例如读取 M 文件,如图 2.14 所示。

分别采用 importdata、textread、textscan 和 fread 函数读取该文件,程序如下:

```

>> dat1 = importdata('fun.m') % 采用 importdata 读取数据,返回字符串单元数组
dat1 =
'function y = fun(x)'
'a = [1 2 3;'
' 4 5 6;'
' 7 8 9];'

```

```

    'y = a * x;'
>> dat2 = textread('fun.m', '%s', 'delimiter', '\n') %采用 textread 读取数据,返回字符串单元数组
dat2 =
    'function y = fun(x)'
    'a = [1 2 3;'
    '4 5 6;'
    '7 8 9];'
    'y = a * x;'
>> fid = fopen('fun.m', 'rt'); %以只读、文本方式打开该文件
>> dat3 = textscan(fid, '%s', 'delimiter', '\n') %采用 textscan 读取数据,返回字符串单元数组
dat3 =
    {5x1 cell}
>> dat3{:} %查看 textscan 读取到的数据内容
ans =
    'function y = fun(x)'
    'a = [1 2 3;'
    '4 5 6;'
    '7 8 9];'
    'y = a * x;'
>> frewind(fid); %将文件指针移到文件开头,便于再次读取文件内容
>> dat4 = fread(fid); %采用 fread 函数读取数据,返回文本字符的 ASCII 值
>> dat5 = char(dat4') %将文本字符的 ASCII 值转换为字符串
dat5 =
function y = fun(x)
a = [1 2 3;
     4 5 6;
     7 8 9];
y = a * x;
>> fclose(fid); %关闭文件

```



图 2.14 读取纯文本的文本文件

(3) 读取包含文本和数值的文本文件

例如,源文件如图 2.15 所示。

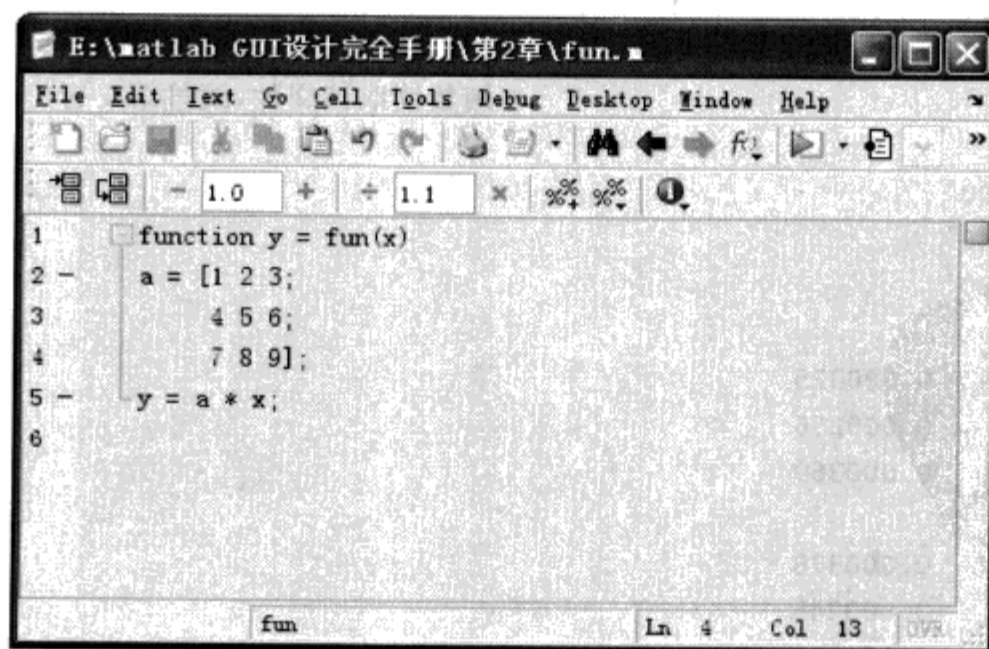

图 2.15 读包含字段和数据的文本文件

分别采用 importdata、textread 和 textscan 函数读取该文本文件,程序如下:

```
>> dat1 = importdata('data2.txt',' ', 1) % 采用 importdata 函数读取该文件,间隔符为空格,
% 跳过开头第 1 行

dat1 =
    data: [3x3 double]
    textdata: {4x4 cell}
>> dat1.data % dat1 为一个结构体,返回其数值段
ans =
    0.000325    0.000378    0.000598
    0.000256    0.000245    0.000698
    0.000369    0.000251    0.000651
>> dat1.textdata % 返回 dat1 的文本数据段,即第 1 行和第 1 列。非数值项都存储在该段内
ans =
    '时间'    '参数 1'    '参数 2'    '参数 3'
    '00:00:00:000'    "    "    "
    '00:00:00:040'    "    "    "
    '00:00:00:080'    "    "    "
>> [a, b, c, d] = textread('data2.txt','%s %f %f %f','headerlines', 1) % 采用 textread
% 函数读取该文件,跳过第 1 行
a =
    '00:00:00:000'
    '00:00:00:040'
    '00:00:00:080'
b =
    0.000325
    0.000256
    0.000369
c =
    0.000378
    0.000245
    0.000251
d =
    0.000598
    0.000698
    0.000651
>> fid = fopen('data2.txt'); % 以只读模式打开 data2.txt,便于 textscan 读取该文件数据
>> dat2 = textscan(fid,'%s %f %f %f','HeaderLines', 1) % 采用 textscan 函数读取该文件,
```

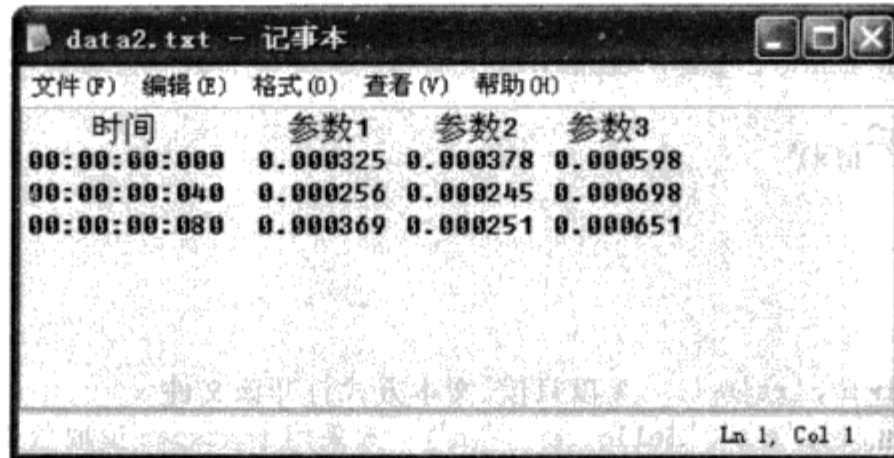
若您对此书内容有任何疑问,可以凭在线交流卡登录 MATLAB 中文论坛与作者交流。

```

% 跳过第 1 行

dat2 =
    {3x1 cell}    [3x1 double]    [3x1 double]    [3x1 double]
>> dat2{:}
ans =
    '00:00:00:000'
    '00:00:00:040'
    '00:00:00:080'
ans =
           0.000325
           0.000256
           0.000369
ans =
           0.000378
           0.000245
           0.000251
ans =
           0.000598
           0.000698
           0.000651
>> fclose(fid); % 关闭文件
    
```

(4) 读取包含文本和数值混合的文本文件

例如，源文件如图 2.16 所示。



图 2.16 读取包含文本和数值混合的文本文件

对于这种混合格式的文件，应采用 `textread` 或 `textscan` 函数读取其数据（对于数据量大的文本文件，不推荐使用 `textread` 函数读取数据）。

分别用 `textread` 和 `textscan` 函数读取 `data3.txt` 中的数据，提取出串口 1 的帧数和参数 2 的值、串口 2 的帧数和参数 1 的值，程序如下：

```

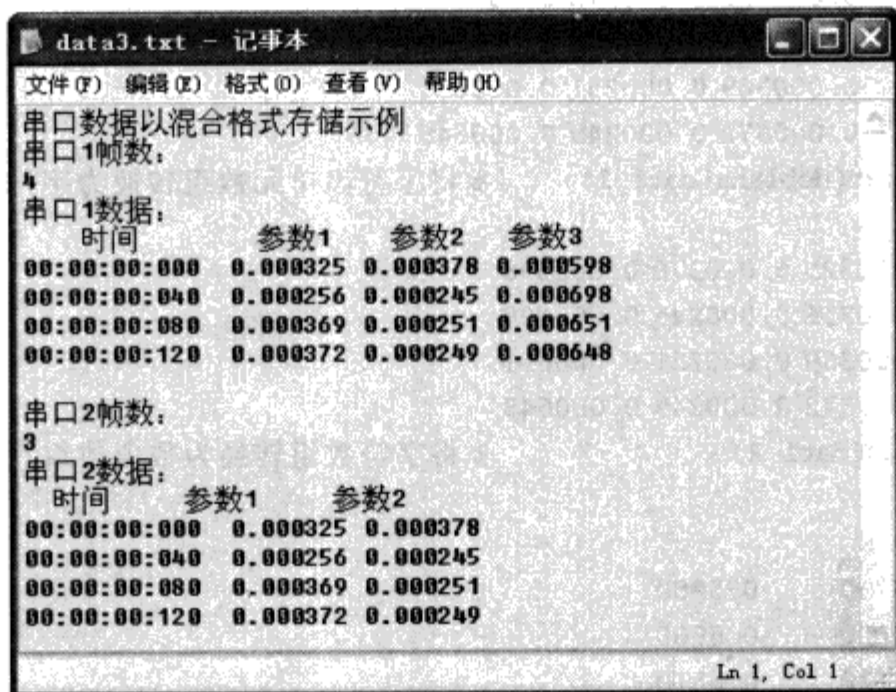
>> % % % % % % 以下程序段为采用 textread 函数读取文本文件并提取数据 % % % % % %
>> dat1 = textread('data3.txt', '%s', 'delimiter', '\n') % 采用 textread 读取该文本文件
    
```

若您对此书内容有任何疑问，可以凭在线交流卡登录 MATLAB 中文论坛与作者交流。

```

% 到字符串单元数组中

dat1 =
'串口数据以混合格式存储示例'
'串口 1 帧数:'
'4'
'串口 1 数据:'
'时间      参数 1      参数 2      参数 3'
'00:00:00:000  0.000325 0.000378 0.000598'
'00:00:00:040  0.000256 0.000245 0.000698'
'00:00:00:080  0.000369 0.000251 0.000651'
'00:00:00:120  0.000372 0.000249 0.000648'
''
'串口 2 帧数:'
'3'
'串口 2 数据:'
'时间      参数 1      参数 2'
'00:00:00:000  0.000325 0.000378'
'00:00:00:040  0.000256 0.000245'
'00:00:00:080  0.000369 0.000251'
'00:00:00:120  0.000372 0.000249'

>> n1 = str2num(dat1{3}) % 提取第三行的数值,即为串口 1 的帧数
n1 =
    4

>> dat1_1 = dat1(6 : 9) % 提取串口 1 的数据到字符串单元数组 dat1_1 中
dat1_1 =
'00:00:00:000  0.000325 0.000378 0.000598'
'00:00:00:040  0.000256 0.000245 0.000698'
'00:00:00:080  0.000369 0.000251 0.000651'
'00:00:00:120  0.000372 0.000249 0.000648'

>> dat1_2 = cell2mat(deblank(dat1_1)) % 将字符串单元数组转换为字符数组
dat1_2 =
00:00:00:000  0.000325 0.000378 0.000598
00:00:00:040  0.000256 0.000245 0.000698
00:00:00:080  0.000369 0.000251 0.000651
00:00:00:120  0.000372 0.000249 0.000648

>> dat1_3 = str2num(dat1_2) % 将字符数组转换为数值数组
dat1_3 =
1.0e-003 *
    0.3250    0.3780    0.5980
    0.2560    0.2450    0.6980
    0.3690    0.2510    0.6510
    0.3720    0.2490    0.6480

>> para1 = dat1_3(:, 2) % 提取串口 1 的参数 2 的值,即数值数组 dat1_3 的第 2 列
para1 =
1.0e-003 *
    0.3780
    0.2450
    0.2510
    0.2490

>> m = find(strcmp(dat1, '串口 2 帧数:')) % 找到内容为“串口 2 帧数:”的行
m =
    11

```

若您对此书内容有任何疑问，可以凭在线交流卡登录 MATLAB 中文论坛与作者交流。

```

para1 =
    1.0e-003 *
        0.3780
        0.2450
        0.2510
        0.2490
>> n2 = textscan(fid, '%d', 'HeaderLines', 1) % 文件指针跳过 1 行读取数值,即为串口 2 的帧数
n2 =
     [3]
>> n2 = n2{:} % 提取单元数组的单元值,即为串口 1 的帧数值
n2 =
         3
>> dat2 = textscan(fid, '%s%n%n', 'HeaderLines', 2) % 跳过 2 行读取串口 2 的数据到 1 个
                                                % 1×3 的单元数值中
dat2 =
    {4x1 cell}    [4x1 double]    [4x1 double]
>> para2 = dat2{2} % 提取串口 2 的参数 1 的数值
para2 =
    1.0e-003 *
        0.3250
        0.2560
        0.3690
        0.3720
>> fclose(fid); % 关闭数据文件 data3.txt
    
```

(5) 写纯数值的文本文件

可以采用 dlmwrite 或 fprintf 函数写数值矩阵到文本文件。例如：

```

>> dat1 = rand(3, 5)
dat1 =
    0.3500    0.6160    0.8308    0.9172    0.7537
    0.1966    0.4733    0.5853    0.2858    0.3804
    0.2511    0.3517    0.5497    0.7572    0.5678
>> dlmwrite('dat1.txt', dat1, 'delimiter', '\t', 'newline', 'pc'); % 采用 dlmwrite 函数将 dat1
                                                                    % 写入文本文件 dat1.txt 中
>> fid = fopen('dat2.txt', 'wt'); % 以只写、文本模式打开或创建文本文件 dat2.txt
>> fprintf(fid, '%5.4f %5.4f %5.4f %5.4f %5.4f\n', dat1); % 采用 fprintf 函数将 dat1
                                                                    % 写入文件 dat2.txt 中
>> fclose(fid); % 关闭文件 dat2.txt
    
```

生成的文本文件内容分别如图 2.17 和图 2.18 所示。



图 2.17 dlmwrite 函数生成的文本文件



图 2.18 fprintf 函数生成的文本文件

(6) 写纯文本的文本文件

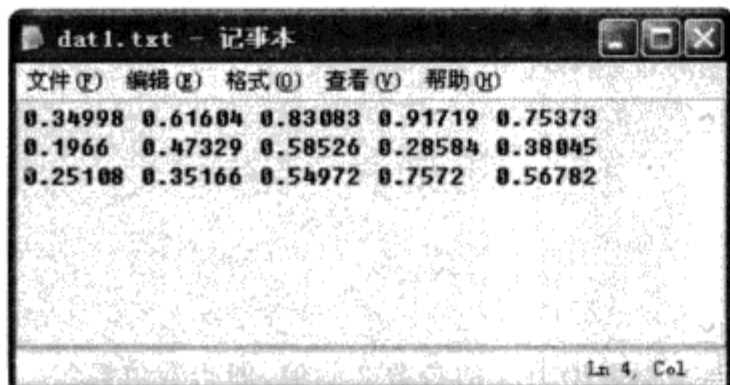
可以采用 `fprintf` 或 `fwrite` 函数写字符串单元数组内的纯文本到文本文件。例如,将下面一段关于 GreenBrowser 浏览器的功能介绍文字存入文本文件中:

```

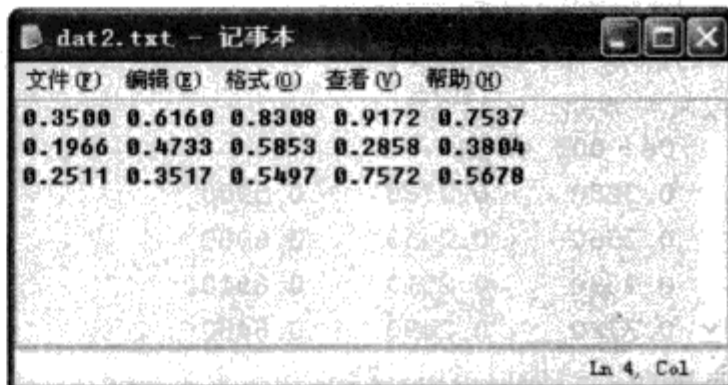
%%%%%%%%%以下为待写的文本内容,存储在字符串单元数组 content 中%%%%%%%%%
content = {'自动滚屏';...
'1. 可以控制浏览器自动滚动页面,这在浏览一些超长的网页时相当有用。';...
'2. 您也可以控制滚动速度,和选择不同的速度控制方式。';...
'3. 鼠标控制滚动速度:把鼠标停留在滚动条上,鼠标指针位置越靠近下方,滚动速度越快。'};
%%%%%%%%%以下采用 fprintf 函数实现写纯文本到文本文件 dat1.txt 中%%%%%%%%%
fid = fopen('dat1.txt','wt'); %以只写、文本模式打开文件 dat1.txt
str = str2mat(content); %将字符串单元数组转化为字符数组,便于 fprintf 函数写操作
format = [repmat('%c',1,size(str,2)) '\n']; %生成格式字符串
fprintf(fid,format,str); %按指定格式将字符数组写入文本文件 dat1.txt 中
fclose(fid); %关闭文件 dat1.txt
%%%%%%%%%以下采用 fwrite 函数实现写纯文本到文本文件 dat2.txt 中%%%%%%%%%
fid = fopen('dat2.txt','wt'); %以只写、文本模式打开文件 dat2.txt
str = str2mat(content); %将字符串单元数组转化为字符数组 str,便于 fwrite 函数写操作
mLine = size(str,1); %字符数组 str 的行数
nCol = size(str,2); %字符数组 str 的列数
str1 = zeros(mLine,nCol + 2); %扩展字符数组 str,在最右侧添加两列字符:'\r\n'
str1(:,1:end-2) = str;
str1(:,end-1:end) = char(repmat(sprintf('\r\n'),mLine,1));
fwrite(fid,str1,'char'); %将新生成的字符数组写入文件 dat2.txt 中
fclose(fid); %关闭文件 dat2.txt

```

上述两段代码生成的文本文件内容完全相同, `fprintf` 函数生成的文本文件如图 2.19 所示。



图 2.19 fprintf 函数生成的文本文件

由上面 `fprintf` 和 `fwrite` 函数的用法,不难发现, `fprintf` 换行为字符 `\n`,而 `fwrite` 换行为 `\r\n`,这印证了前面所讲关于文本模式与二进制模式区别的相关内容。

(7) 写文本和数值混合的文本文件

一般采用 `fprintf` 函数较方便。例如,有一个学生成绩表格,内容如图 2.20 所示。

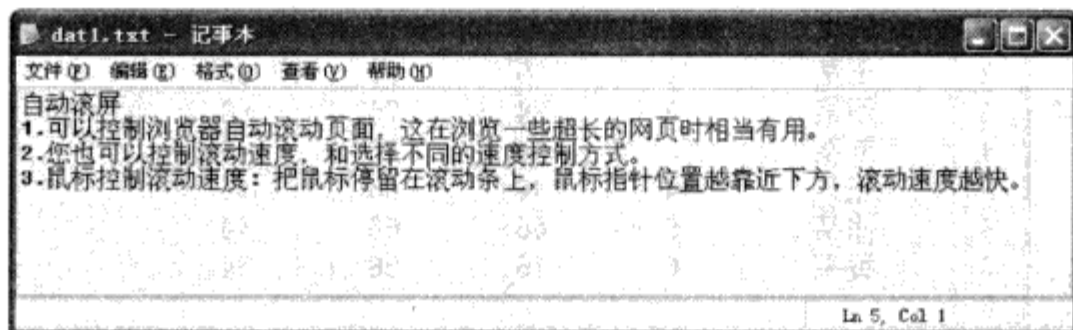
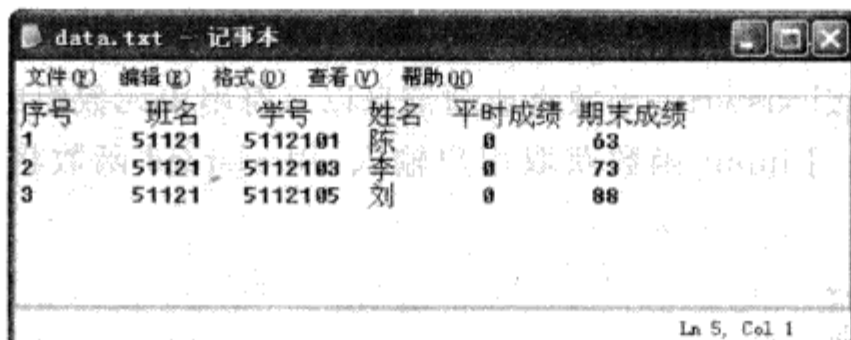

序号	班名	学号	姓名	平时成绩	期末成绩
1	51121	5112101	陈	88	63
2	51121	5112103	李	88	73
3	51121	5112105	刘	88	88

图 2.20 写文本和数值混合的文本文件

采用 fprintf 函数将上述信息存入文本文件中,程序如下:

```

%%%以下是要显示的数据%%%%%%%%%
head = '序号    班名    学号    姓名    平时成绩    期末成绩';
text = {'51121', '5112101', '陈';
        '51121', '5112103', '李';
        '51121', '5112105', '刘'};
num = [ 0    63;
        0    73;
        0    88 ];
%%%以下为将数据存入 data.txt 的程序代码%%%%%%%%%
fid = fopen('data.txt', 'wt');    %以只写、文本模式打开文件 data.txt
fprintf(fid, [head '\n']);        %写入第一行的文本数据
for i = 1 : 3                    %按指定格式依次写入每一行数据
    fprintf(fid, '%d    %s    %s    %s    %d    %d\n', i, text{i, 1}, ...
            text{i, 2}, text{i, 3}, num(i, 1), num(i, 2));
end
fclose(fid);                    %关闭文件 data.txt

```

若您对此书内容有任何疑问，可以凭在线交流卡登录 MATLAB 中文论坛与作者交流。

2.4 精选答疑

问题 6 如何提取 Excel 文件中的数据信息

▲【例 2.4.1】 当前目录下有一个 Excel 文件 chengji.xls,如图 2.21 所示。

	A	B	C	D	E	F
1	姓名	学号	语文	数学	英语	
2	王某	1	99	99	99	
3	罗某	2	54	76	88	
4	刘某	3	44	66	46	
5	张某	4	44	65	46	
6	徐某	5	66	66	44	
7	黄某	6	76	56	34	
8						
9						

图 2.21 文件 chengji.xls 的数据内容

要求实现以下功能:

① 将李某的成绩信息添加到文件 chengji.xls 里。信息如下:

姓名:李某;学号:7;语文:80;数学:90;英语:78。

② 命令行循环提示输入学生姓名或学号,根据输入提取出该学生的全部信息,显示到命令行;当输入 quit 时退出循环。

【解析】 问题①采用 xlswrite 函数将成绩信息以字符串单元数组的形式写到 Excel 中的区域'A8:E8';问题②采用 input 函数获取用户输入,用 xlsread 函数将相关的学生信息读取出来。

相关程序如下:

```

s = {'李某','7','80','90','78'}; % 将要添加的信息存入单元数组 s 中
xlswrite('chengji.xls', s, 1, 'A8:E8') % 将李某信息写入 Excel
while 1
    str = input('\n 请输入学生姓名或学号:\n', 's'); % 打印命令行提示信息, 并请求输入查询关键字
    if isequal(str, 'quit') % 输入 quit 时退出循环
        break
    end
    str2 = str2num(str); % 将输入的关键字转化为数值
    [num txt] = xlsread('chengji.xls'); % 读取 EXCEL 文件
    if isempty(str2) % 若输入的关键字为姓名
        n = find(strcmp(txt(2:end, 1), {str})); % 找出是第几个学生
    else % 若输入的关键字为学号
        n = str2; % 找出是第几个学生
    end
    fprintf(1, '姓名: %s 学号: %d 语文: %d 数学: %d 英语: %d\n', txt{n+1}, num(n, :));
end

```

程序运行结果如下(粗体内容为用户输入):

```

请输入学生姓名或学号:
5
姓名: 徐某 学号: 5 语文: 66 数学: 66 英语: 44

```

```

请输入学生姓名或学号:
6
姓名: 黄某 学号: 6 语文: 76 数学: 56 英语: 34

```

```

请输入学生姓名或学号:
李某
姓名: 李某 学号: 7 语文: 80 数学: 90 英语: 78

```

```

请输入学生姓名或学号:
quit
>>

```

文件 chengji.xls 如图 2.22 所示。

	A	B	C	D	E	F
1	姓名	学号	语文	数学	英语	
2	王某	1	99	99	99	
3	罗某	2	54	76	88	
4	刘某	3	44	66	46	
5	张某	4	44	65	46	
6	徐某	5	66	66	44	
7	黄某	6	76	56	34	
8	李某	7	80	90	78	
9						

图 2.22 写入数据到 chengji.xls

▲【例 2.4.2】当前目录下有一个 Excel 文件 data.xls, 如图 2.23 所示。

	A	B	C	D	E	F	G
1	000001.SZ	-2.7083	-1.7292	-1.7167	-1.0917	-0.2207	
2	000002.SZ	-1.9426	-2.2642	0	-0.7722	0.6809	
3	000001.SZ	-2.3152	-2.0966	0.1862	1.3011	0.8257	
4	000100.SZ	1.1696	3.0828	-2.243	-0.7648	1.7341	
5	000402.SZ	-3.4625	-2.2203	0.3493	0.4352	1.1265	
6	000527.SZ	-3.5776	-3.0398	-1.7981	-2.4883	1.6851	
7							
8							

图 2.23 例 2.4.2 的 Excel 数据

第一列是证券代码,后面的 5 列是该证券的五日涨跌幅数据。要求在命令行循环提示输入证券代码(不区分大小写),用户输入证券代码或其部分字符串时,程序自动查找包含所输入字符串的代码,并显示找到的证券代码,及其五日涨跌幅数据。当用户输入“q”或“Q”时,退出循环。

【解析】 先用 xlsread 函数读取 Excel 文件中的内容,数值存到 double 数组中,而字符串存到字符串单元数组中。第一列为字符串,其他元素组成一个 6×5 的 double 数组。根据输入的代码关键字,查找所有的代码字符串,若包含该关键字,则格式化输出该行数据。

程序如下:

```
[nData, strCell] = xlsread('data.xls'); % 读取 EXCEL 文件
nLines = size(nData, 2); % 获取数据的列数
str = input('请输入代码:\n', 's'); % 命令行提示输入关键字,并存入 str 中
str = upper(str); % 将输入关键字中的小写字母转换为大写字母
while ~strcmp(str, 'Q') % 若输入的关键字不是 Q 或 q
    index = strfind(strCell, str); % 查找关键字,返回包含关键字的行
    if ~isequal(index, cell(size(nData, 1), 1)) % 判断 index 是否为 1 个 6×1 的空单元数组
        for i = 1 : length(index) % 逐行输出包含关键字的行的内容到命令行
            if ~isempty(index{i})
                strFormat = ['代码: %s\n\t' repmat('%8.4f', 1, nLines)];
                str_disp = sprintf(strFormat, strCell{i}, nData(i, :)); % 格式化要输出的内容
                disp(str_disp); % 显示格式化后的内容
            end
        end
    end
else
    disp('没有找到相关项的数据'); % 没有找到满足条件的项
end
str = input('请输入代码:\n', 's'); % 循环提示输入关键字
str = upper(str); % 将输入关键字中的小写字母转换为大写字母
end
```

程序运行结果如下(粗体内容为用户输入):

若您对此书内容有任何疑问,可以凭在线交流卡登录 MATLAB 中文论坛与作者交流。

```

请输入代码:
0.sz
代码:000100.SZ
    1.1696    3.0828   -2.2430   -0.7648    1.7341
请输入代码:
01.
代码:000001.SZ
    -2.7083   -1.7292   -1.7167   -1.0917   -0.2207
请输入代码:
01
代码:000001.SZ
    -2.7083   -1.7292   -1.7167   -1.0917   -0.2207
代码:000100.SZ
    1.1696    3.0828   -2.2430   -0.7648    1.7341
请输入代码:
257
没有找到相关项的数据
请输入代码:
q
>>

```

问题 7 如何由图像生成字符矩阵

▲【例 2.4.3】 将如图 2.24 所示图片 restart.png 转换为一个字符矩阵:



图 2.24 例 2.4.3 的原始图片

该图片像素大小为 128×128 。要求生成 16×32 的字符矩阵,且图片中的颜色依次由下列 22 个字符代替:

. 3 9 B H A & G @ M # X 2 5 S i s r ; : . .

【解析】 先用 `imread` 函数将图片的 RGB 值读取出来,然后将其 RGB 值取平均: $(R+G+B)/3$,得到一个 $M \times N$ 的整数矩阵,元素值范围 $[0 \ 255]$ 。由于每个字符的宽度与高度不一致,高度大约是宽度的 2 倍,因此,要将得到的 $M \times N$ 矩阵重新取均值,将行数减少一半,得到 $M/2 \times N$ 的矩阵。

若图片的像素点非常多,转换后的字符矩阵仍将非常大,根本看不出转换效果,所以,可以对得到的 $M/2 \times N$ 矩阵进一步取均值,得到 $M/2/n \times N/n$ 的矩阵。

若您对此书内容有任何疑问,可以凭在线交流卡登录 MATLAB 中文论坛与作者交流。

然后,根据每个像素点得到的均值,将其转换为对应的字符。

最后,将得到的字符矩阵写入文本文件中。

程序如下:

```

imageFile = 'restart.png'; % 图片名,默认为当前路径下的文件
stepX = 4; % X轴方向的步长;当图片比较大时,建议改值适当取大

stepY = 2 * stepX; % Y轴方向的步长;显示文本时,每个字符的高度大约是其宽度的 2 倍
cData = imread(imageFile);
cData = mean(cData, 3);

nLines = floor(size(cData, 1) / stepY); % 生成符号矩阵的行数
nColumns = floor(size(cData, 2) / stepX); % 生成符号矩阵的列数

% ↓ ↓ ↓ ↓ ↓ ↓ ↓ ↓ ↓ ↓ 生成 M/2/stepX × N/stepX 的矩阵 ↓ ↓ ↓ ↓ ↓ ↓ ↓ ↓ ↓ ↓
% % % % % % % % % % % % % % % % % % % % % % 方法 1:矩阵运算 % % % % % % % % % % % %
tic; % 记录本段代码开始执行的时刻
temp1 = cData(1 : nLines * stepY, 1 : nColumns * stepX); % 截取有效的图像数据
temp2 = reshape(temp1, stepY, []); % 将图像数据的行数设置为 stepY
temp3 = mean(temp2, 1); % 对每列数据取均值
temp4 = reshape(temp3, nLines, []); % 将图像数据的行数设置为 nLines
temp5 = reshape(temp4', stepX, []); % 将 temp4 转置,然后行数设置为 stepX
temp6 = mean(temp5, 1); % 对每列数据取均值
temp7 = reshape(temp6, nColumns, nLines); % 将所得数据重新塑形为 nColumns × nLines
matrix = temp7'; % temp7 转置得到所求的矩阵
toc
% toc 返回:Elapsed time is 0.009063 seconds.

% % % % % % % % % % % % % % % % % % % % % % 方法 2:循环运算 % % % % % % % % % % % %
tic;
matrix = zeros(nLines, nColumns); % 为所求矩阵预分配空间
for i = 1 : stepX, % X轴方向的位移;将循环次数小的循环放在外层
    for j = 1 : stepY, % Y轴方向的位移
        matrix = matrix + cData(j : stepY : (nLines - 1) * stepY + j, ...
            i : stepX : (nColumns - 1) * stepX + i);
    end
end % matrix 中每个像素点的 stepX × stepY 个元素叠加
matrix = matrix / stepX / stepY; % 得到所求的 matrix
toc
% toc 返回 Elapsed time is 0.012645 seconds.
% ↑ ↑ ↑ ↑ ↑ ↑ ↑ ↑ ↑ ↑ ↑ ↑ ↑ ↑ ↑ ↑ ↑ ↑ ↑ ↑ 以上 2 段代码任选一段 ↑ ↑ ↑ ↑ ↑ ↑ ↑ ↑ ↑ ↑ ↑ ↑

table = '.39BHA&G@M#X25Sisr;...'; % 索引号越靠中间,符号越复杂,表明颜色越深
index = floor(matrix / 256 * length(table)) + 1; % 将 matrix 转换为索引矩阵
str = table(index); % 将索引矩阵转换为字符矩阵

fid = fopen(strcat([imageFile, '.txt']), 'w'); % 创建或打开要写的文本文件

% ↓ ↓ ↓ ↓ ↓ ↓ ↓ ↓ ↓ ↓ 将得到的符号矩阵 str 写入打开的文本文件中 ↓ ↓ ↓ ↓ ↓ ↓ ↓ ↓ ↓ ↓
% % % % % % % % % % % % % % % % % % % % % % 方法 1:fprintf 函数实现 % % % % % % % % % % % %

```

若您对此书内容有任何疑问,可以凭在线交流卡登录 MATLAB 中文论坛与作者交流。

若您对此书内容有任何疑问，可以凭在线交流卡登录 MATLAB 中文论坛与作者交流。

```
tic;
format = [repmat('%c', 1, size(str, 2)) '\n']; %生成格式字符串
fprintf(fid, format, str'); %按格式字符串将字符矩阵写入打开的文本中
toc
% toc 返回:Elapsed time is 0.246159 seconds.

%%%%%%%%%%方法2:fwrite函数实现%%%%%%%%%%
tic;
mLine = size(str, 1); % 字符数组 str 的行数
nCol = size(str, 2); % 字符数组 str 的列数
str1 = zeros(mLine, nCol + 2); %扩展字符数组 str,在最右侧添加两列字符:\r\n'
str1(:, 1 : end-2) = str;
str1(:, end-1 : end) = repmat(sprintf('\r\n'), mLine, 1);
fwrite(fid, str1', 'char'); %将新生成的字符数组写入文件 dat2.txt 中
toc
% toc 返回:Elapsed time is 0.016337 seconds.

%%%%%%%%%%方法3:fwrite循环实现%%%%%%%%%%
tic;
for iLine = 1 : nLines, % 逐行写字符矩阵
    fwrite(fid, [str(iLine, :), 13, 10]); % 写完每行字符矩阵后,写入字符串'\r\n'表示换行
end
toc
% toc 返回:Elapsed time is 0.000803 seconds.
% ↑↑↑↑↑↑↑↑↑↑↑↑↑↑↑↑以上3段程序任选一段↑↑↑↑↑↑↑↑↑↑↑↑↑↑↑↑

fclose(fid); %关闭生成的文本文件
```

生成的文本文件内容如图 2.25 所示。



图 2.25 例 2.4.3 的程序生成的图

【注意】 上述代码中,有两部分代码分别采用了多种算法进行计算。大家会发现,第 1 部分代码中矩阵运算效率高于循环运算,而第 2 部分代码中,矩阵运算的效率却远远低于循环运

```

mode = false;
pause(player);

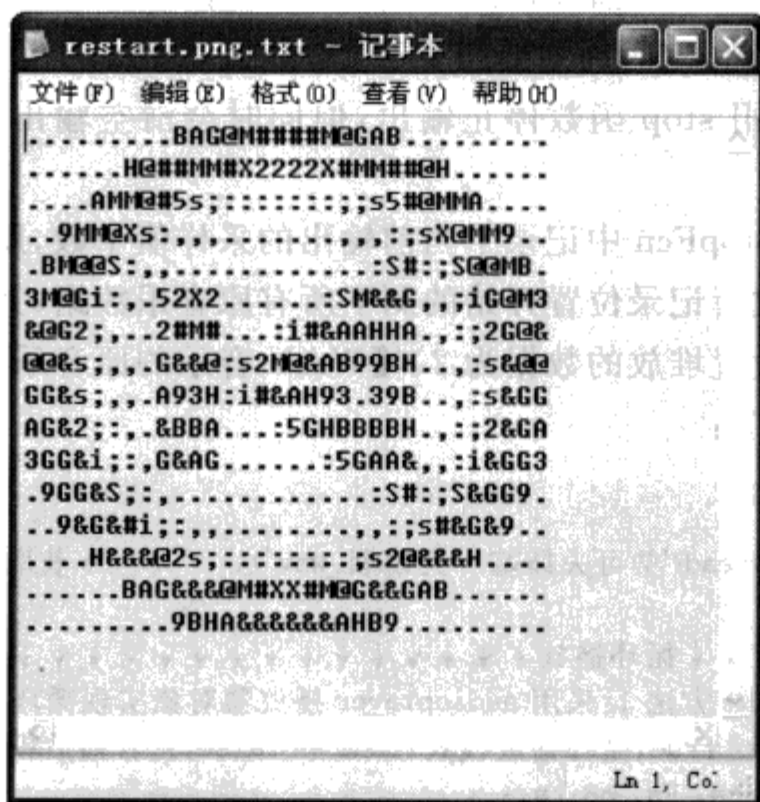
%%%继续循环时在命令窗口键入此段代码 % % % % % % %
resume(player);
mode = true; %此时或需要循环播放,需要重置标志变量为真

%%%停止循环时在命令窗口键入此段代码 % % % % % % %
mode = false;
stop(player);

%%%%%%%%%%%%方法 2:采用声卡设备对象实现循环播放 % % % % % % % % % % % % % % % %
global ao currentSample
ao = analogoutput('winsound'); %建立声卡设备的对象
nChannel = size(data, 2); %创建声音输出通道;双声道
addchannel(ao, 1 : nChannel); %设置采样率
set(ao, 'SampleRate', Fs); %往声卡堆音乐数据
set(ao, 'BitsPerSample', nBits);
putdata(ao, data);
timerFcn = ['global ao, if get(ao, "SamplesAvailable") < get(ao, "SampleRate"),',...
           'putdata(ao, data);',...
           'end'];
set(ao, 'TimerPeriod', 0.95, 'TimerFcn', timerFcn);
stopFcn = 'global ao currentSample, currentSample = get(ao, "SamplesOutput");';
set(ao, 'stopFcn', stopFcn);
start(ao); %输出音乐数据

%%%暂停/停止播放时在命令窗口键入此条命令 % % % % %
stop(ao); %停止循环时在命令窗口键入此条命令

%%%继续循环时在命令窗口键入此段代码 % % % % % % %
putdata(ao, data(currentSample : end, :));
start(ao);

```

问题②的程序代码如下:

```

clear;
[data, Fs, nBits] = wavread('柴可夫斯基-天鹅湖.wav'); %获取音乐数据

% ↓ ↓ ↓ ↓ ↓ ↓ ↓ ↓ ↓ ↓ ↓ ↓ ↓ ↓ ↓ ↓ ↓ ↓ ↓ ↓ ↓ ↓ ↓ ↓ ↓ ↓ ↓ ↓ ↓ ↓ ↓ ↓ ↓ ↓ ↓ ↓ ↓ ↓ ↓ ↓ ↓ ↓
%%%方法 1:采用 audioplayer 播放器对象实现循环播放 % % % % % % % % % % % % % %
mode = true; % mode == true, 循环播放模式; mode == false, 正常播放模式
player = audioplayer(2 * data, 1.5 * Fs, nBits);
player.StopFcn = 'if mode, play(player); end';
play(player);

%%%暂停播放时在命令窗口键入此条命令 % % % % % % %
mode = false;
pause(player);

%%%继续循环时在命令窗口键入此条命令 % % % % % % %

```

若您对此书内容有任何疑问，可以凭在线交流卡登录 MATLAB 中文论坛与作者交流。

```

resume(player);
mode = true;% 此时或需要循环播放,需要重置标志变量为真

%%% 停止循环时在命令窗口键入此条命令 %%%
mode = false;
stop(player);

%%%%%%%%%方法 2:采用声卡设备对象实现循环播放 %%%%%%%%%%
global ao currentSample
ao = analogoutput('winsound'); % 建立声卡设备的对象
nChannel = size(data, 2);
addchannel(ao, 1 : nChannel); % 创建声音输出通道;双声道
set(ao, 'SampleRate', 1.5 * Fs); % 设置采样率
set(ao, 'BitsPerSample', nBits);
putdata(ao, 2 * data); % 往声卡堆音乐数据
timerFcn = ['global ao, if get(ao, "SamplesAvailable") < 1.5 * get(ao, "SampleRate"),'...
            'putdata(ao, data);'...
            'end'];
set(ao, 'TimerPeriod', 0.95, 'TimerFcn', timerFcn);
stopFcn = 'global ao currentSample, currentSample = get(ao, "SamplesOutput");';
set(ao, 'stopFcn', stopFcn);
start(ao); % 输出音乐数据

%%% 暂停/停止播放时在命令窗口键入此条命令 %%%
stop(ao); % 停止循环时在命令窗口键入此条命令

%%% 继续循环时在命令窗口键入此条命令 %%%
putdata(ao, 2 * data(currentSample : end, :));
start(ao);
    
```

问题 9 如何读取文本和数值混合的文件中的数据

▲【例 2.4.5】 有一个数据文本如图 2.26 所示：



图 2.26 例 2.4.5 的数据文本

请将 PGx(x 为 00~06)后的第 1 列数据读取出来。

【解析】 文本和数值混合的文件，推荐采用 textscan 函数读取。跳过第 1 行读取可以设置 HeaderLines 参数值；读取每行 PGx 后的第 1 个数值，可以采用格式“PG%*02d”跳过 PGx，采用“%f”读取 PGx 后的第一个数值，该行剩下的数值由于每行个数不尽相同，只能采

用字符串形式用“%*s”读取并抛弃。

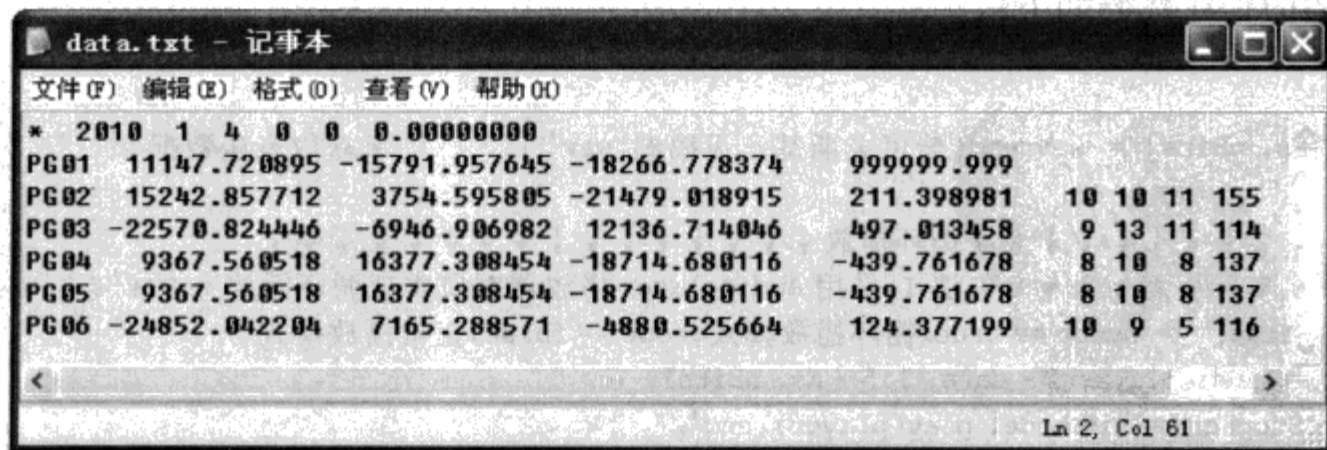
程序如下：

```
%% 打开数据文件,获取文件句柄
fid = fopen('data.txt');
%% 跳过第1行,后面每行读取第1个数值
a = textscan(fid, 'PG%*02d%f%*s', 'HeaderLines', 1, 'Delimiter', '\n');
%% 关闭数据文件
fclose(fid);
```

运行结果如下：

```
>> celldisp(a)
a{1} =
    1.0e+004 *
    1.1148
    1.5243
   -2.2571
    0.9368
    0.9368
   -2.4852
```

问题 10 如何将十六进制数转换为 float 值

▲【例 2.4.6】 有一个十六进制数 $x:0x45438971$, 试将其转换为 float 型数据。

【解析】 把 x 以 int32 形式写进文本文件中, 然后以 float32 形式读取出来即可。

程序如下：

```
x = '45438971';
data = hex2dec(x);
fid = fopen('temp.txt', 'wt');
fwrite(fid, data, 'int32');
fclose(fid); % 关闭该文件
fid = fopen('temp.txt', 'rb');
y = fread(fid, 'float32');
fclose(fid); % 关闭文件 temp.txt
delete('temp.txt');
```

% x 为输入的十六进制数
% 将 x 转换为十进制数值
% 创建一个临时文件 temp.txt
% 以 int32 格式将该数值写入临时文件 temp.txt 中
% 以二进制读模式打开文件 temp.txt
% 以 float32 格式读取该数值
% 删除该临时文件

运行结果如下：

```
>> y
y =
    3.1286e+003
```

第 3 章

二维绘图简介

3.1 知识点归纳

本章内容：

- ◆ 常用的二维绘图函数
 - ◇ plot
 - ◇ stem
 - ◇ hold
 - ◇ subplot
- ◆ 绘图工具
 - ◇ 显示边框与网格
 - ◇ 设置坐标轴范围与隐藏坐标轴
 - ◇ 拖曳曲线
 - ◇ 绘图缩放
 - ◇ 数据光标
- ◆ 绘图注释
 - ◇ legend
 - ◇ title
 - ◇ textlabel
 - ◇ xlabel 和 ylabel
 - ◇ gtext
 - ◇ annotation

3.1.1 常用的二维绘图函数

常用的二维绘图函数见表 3.1。

表 3.1 常用的二维绘图函数

函数名	说明	函数名	说明
plot	线性二维绘图;将数据绘制在坐标轴上并用线连起来,形成连续的曲线图形	bar	绘制长条图
stem	绘制二维离散序列图(也称“火柴杆图”)	hist	绘制长条形统计图
hold	保持当前的绘图	polar	绘制极坐标图
subplot	创建和控制多坐标轴	compass	绘制箭头图;从极坐标中的原点发出的箭头,返回 line 对象
area	绘制面积图		

下面简要介绍一下表 3.1 中的 plot、stem、hold、subplot 等函数。

1. plot

plot 为线型二维绘图函数,调用格式为:

plot(Y)

若 Y 为向量,产生向量 Y 对应于其索引值的曲线;若 Y 为矩阵,生成矩阵的每列对应于行数的曲线集合;若 Y 为复数,等价于 `plot(real(Y), imag(Y))`。如:

```
>> t = linspace(0, 2 * pi, 100);           % 在 0~2π 之间均匀产生 100 个数据点
>> plot(sin(t))                            % 绘制正弦曲线
```

生成的曲线见图 3.1。

plot(X, Y, ...)

绘制出 X 向量对应于 Y 向量的曲线。其中,输入参数 X 与 Y 分别为 X 轴与 Y 轴的数据。当 X、Y 为维数相同的实数矩阵时,每列绘制为一条曲线。例如:

```
>> x = [-pi : 0.01 : pi];                 % 在 -π~+π 之间均匀产生间隔为 0.01 的数据点
>> plot([x x], [sin(x) cos(x)])           % 同时绘制多条曲线
```

生成的曲线如图 3.2 所示。



图 3.1 plot(sin(t)) 结果



图 3.2 同时绘制多条曲线

plot(X, Y, LineSpec, ...)

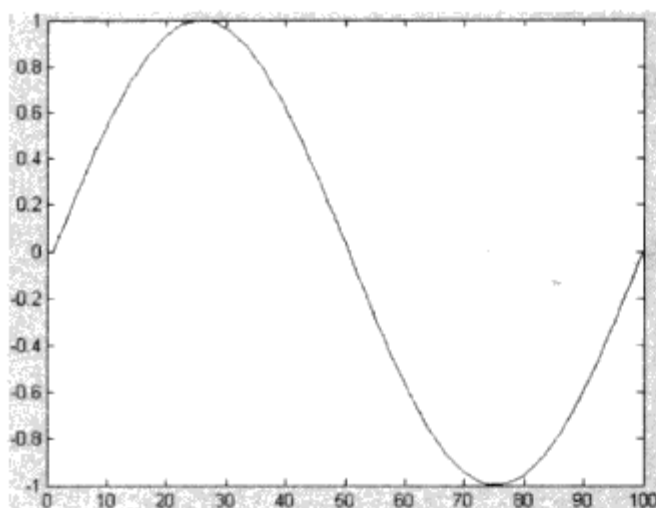
绘制 X 向量对应于 Y 向量的曲线,参数 LineSpec(默认时采用系统设置的属性)可用以指定线条颜色、类型和记号类型。

所有能产生线条的函数(如 stem、bar 等)中,参数 LineSpec 皆可用以定义线条类型、线条宽度、线条颜色、标记类型、标记尺寸、标记填充颜色和标记边缘颜色。

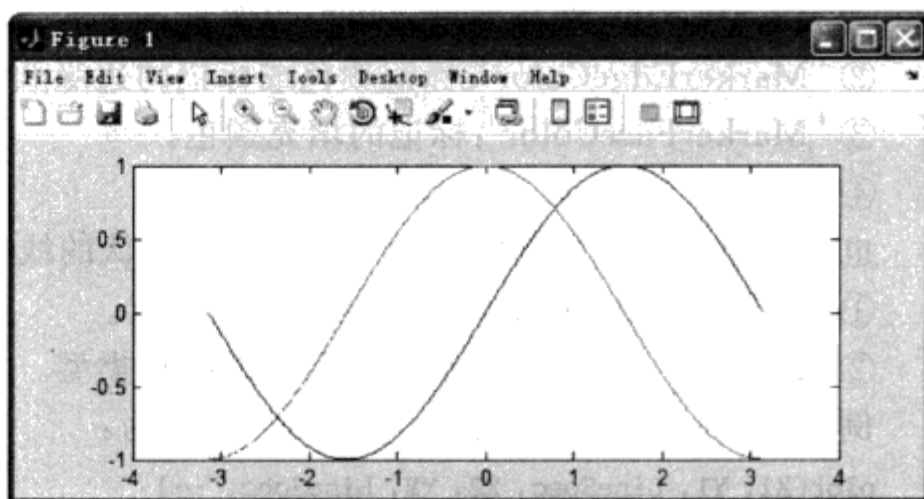
LineSpec 指定的线条类型、标记类型和线条颜色见表 3.2。

表 3.2 线条类型

线 型		标 记		颜 色	
类 型	符 号	类 型	符 号	类 型	符 号
实线(默认类型)	—	加号	+	红	r 或 red
虚线	--	圆圈	o	绿	g 或 green
点线	:	星号	*	蓝	b 或 blue
虚点线	-.	点	.	青	c 或 cyan
无线型	none	叉号	x	紫	m 或 magenta

续表 3.2

线 型		标 记		颜 色	
类 型	符 号	类 型	符 号	类 型	符 号
		方形	s 或 square	黄	y 或 yellow
		菱形	d 或 diamond	黑	k 或 black
		向上三角形	^	白	w 或 white
		向下三角形	v		
		向右三角形	>		
		向左三角形	<		
		五角星	p 或 pentagram		
		六边形	h 或 hexagram		

以上的线条类型、标记类型和线条颜色必须连接一起使用,如指定线条类型为点线(:)、标记类型为加号(+)和线条颜色为紫色(m),应该使用 `plot(X, Y, ':+m')`;如指定标记类型为菱形(d)和线条颜色为蓝色(b),应该使用 `plot(X, Y, 'db')`。

线条类型、标记类型和线条颜色也可通过设置曲线的属性'LineStyle'、'Marker'、'Color'指定。除上面 3 个属性,还可以设置曲线的其他属性:

- ① 'LineWidth':线条宽度。单位为像素。
- ② 'MarkerEdgeColor':标记颜色或标记的边缘颜色。
- ③ 'MarkerFaceColor':标记的填充颜色。
- ④ 'MarkerSize':标记的尺寸。

也可通过设置坐标轴的下列属性来设置默认的线条颜色和线条类型:

- ① 'ColorOrder':曲线依次采用的线条颜色。
- ② 'LineStyleOrder':曲线依次采用的线条类型。

例如,一次绘制多条数据曲线的命令格式为:

`plot(X1, Y1, LineSpec, X2, Y2, LineSpec, ...)`

【注意】 ①若不进行连线绘图,只是描出各离散的数据点,可设置数据曲线的线型为 none。如:

```
>> x = [0 : 0.1 : pi];
>> plot(x, sin(x), 'marker', '.', 'LineStyle', 'none');
```

生成的曲线如图 3.3 所示。



图 3.3 无线型的 plot 绘图

若您对此书内容有任何疑问,可以凭在线交流卡登录 MATLAB 中文论坛与作者交流。

② plot 为高级绘图函数,实际调用的是低级绘图函数 line。line 函数在后面章节会详细介绍。

▲【例 3.1.1】 绘制 $[0, 2\pi]$ 区间内的一条正弦曲线,采用线条宽度为 2 的蓝色点画线,标记为边缘红色,填充绿色,大小为 12 像素的五角星。

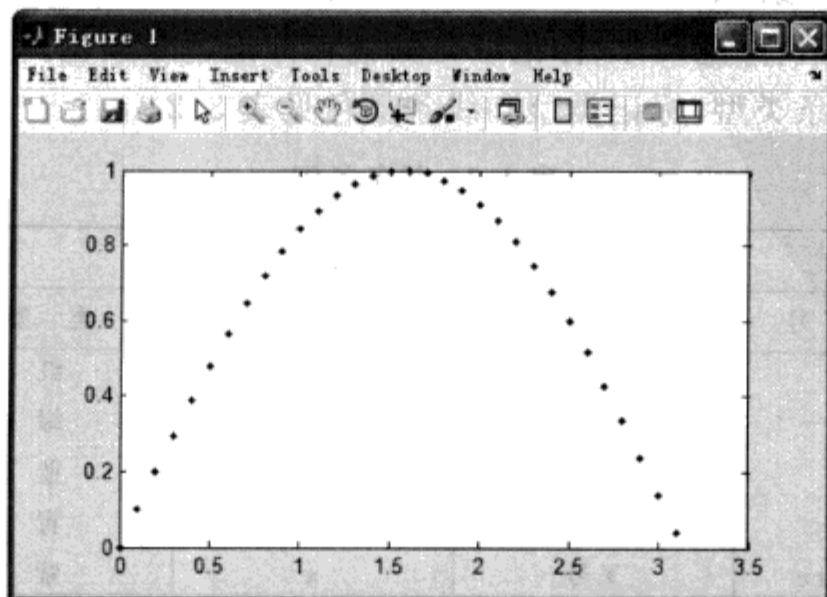
程序如下:

```
x = 0 : 0.1 : 2 * pi;
y = sin(x);
plot(x, y, '-.pb', 'LineWidth', 2, 'MarkerSize', 12, ...
     'MarkerEdgeColor', 'r', 'MarkerFaceColor', 'g')
```

生成的曲线如图 3.4 所示。

2. stem

stem 为二维离散数据绘图函数,绘制的图形形象地称为“火柴杆图”。在绘制数据点的同时,为每个数据点绘制一条从直线 $y=0$ 到该数据点的垂线段。其调用格式为:

stem(Y)

若 Y 为向量,产生向量 Y 对应于 Y 的索引值的曲线;若 Y 为矩阵,生成矩阵的每列对应于行数的曲线集合;若 Y 为复数,等价于 $\text{stem}(\text{real}(Y), \text{imag}(Y))$ 。如:

```
>> x = [0 : 0.1 : pi];
>> stem([x 0.5 * x]) % 同时绘制多个火柴杆图
```

生成的曲线如图 3.5 所示。



图 3.4 例 3.1.1 生成的曲线



图 3.5 stem 函数同时绘制多条曲线

stem(X, Y)

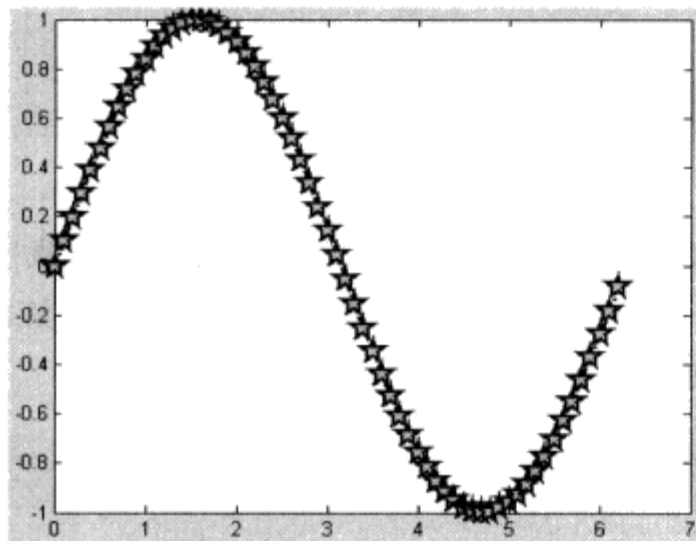
绘制出 X 向量对应于 Y 向量的曲线。其中,输入参数 X 与 Y 分别为 X 轴与 Y 轴的坐标序列。例如:

```
>> x = [0 : 0.1 : pi];
>> y = sin(x);
>> stem(x, y); % 绘制火柴杆图
```

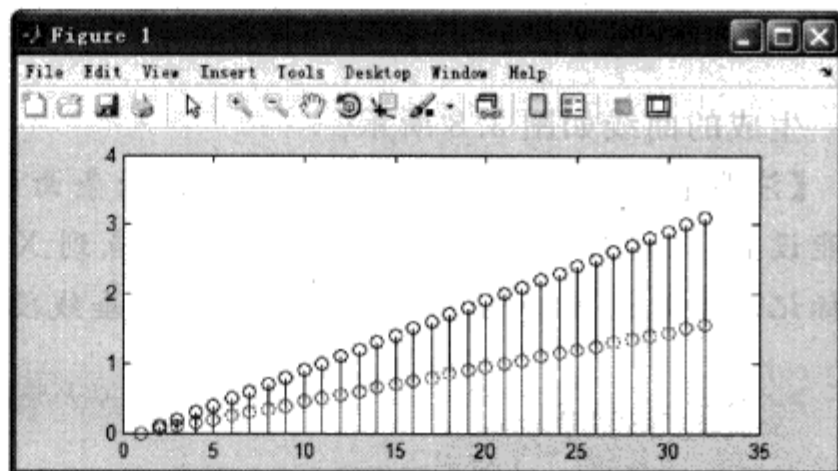
生成的曲线如图 3.6 所示。

stem(..., 'fill')

若您对此书内容有任何疑问,可以凭在线交流卡登录 MATLAB 中文论坛与作者交流。

用数据点的标记颜色填充标记内部。例如：

```
>> x = [0 : 0.1 : pi];
>> stem(x, 'fill') % 以实心圆形式绘制火柴杆图
```

生成的曲线如图 3.7 所示。



图 3.6 绘制火柴杆图



图 3.7 修改火柴杆图的标记

`stem(..., LineSpec)`

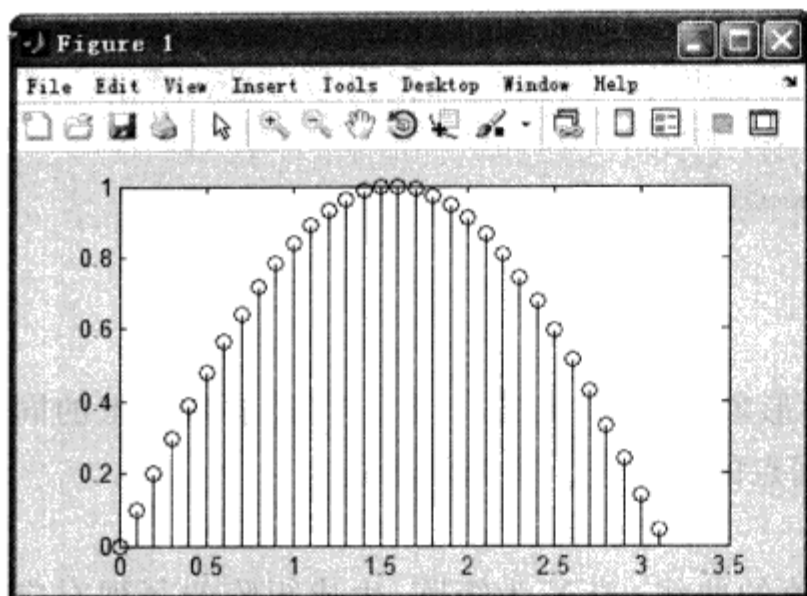
参数 LineSpec 可指定数据点的标记和颜色,以及垂直线段的线型。数据点的标记默认为圆圈,颜色默认为蓝色;垂直线段的线型默认为实线。例如:

```
>> x = [0 : 0.1 : pi];
>> y = sin(x);
>> stem(x, y, 'fill', '-'); % 以虚线、实心圆形式绘制火柴杆图
```

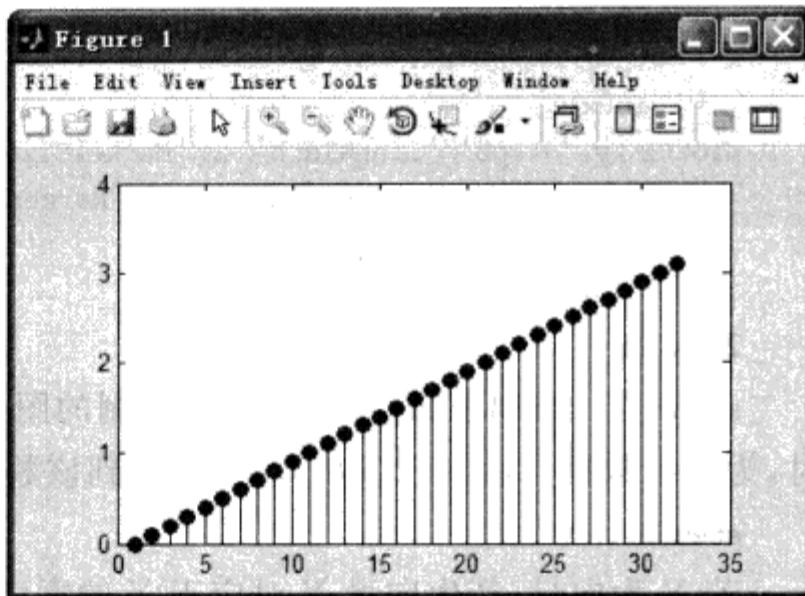
生成的曲线如图 3.8 所示。

【注意】 stem 绘制的曲线,实际上由两条曲线组合而成。一条曲线描述数据点,其线型不能设置,只能为 none;另一条曲线为数据点到 X 坐标轴的垂直线段,只能设置其线型,颜色和标记均不能设置。例如,去掉图 3.8 中的垂线段,可以设置 LineStyle 属性值为 none:

```
>> stem(x, y, 'LineStyle', 'none'); % 去掉火柴杆图中的“竖线”
```

生成的曲线如图 3.9 所示。



图 3.8 修改火柴杆图的线型



图 3.9 无线型的火柴杆图

若您对此书内容有任何疑问,可以凭在线交流卡登录 MATLAB 中文论坛与作者交流。

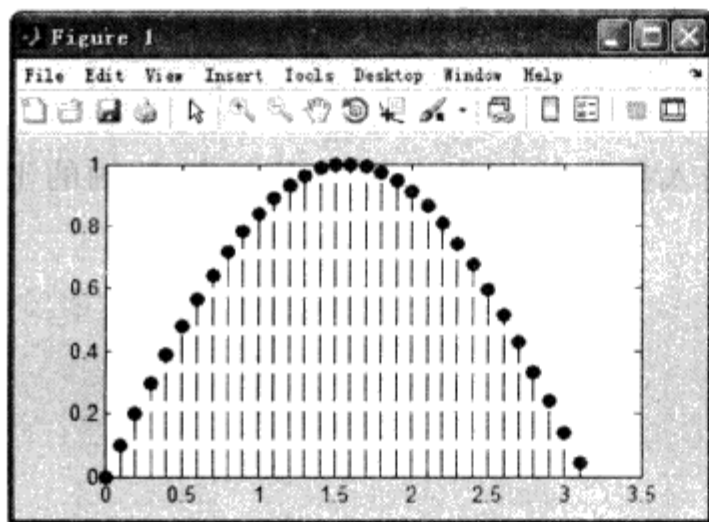
3. hold

hold 为曲线保持函数,调用格式为:

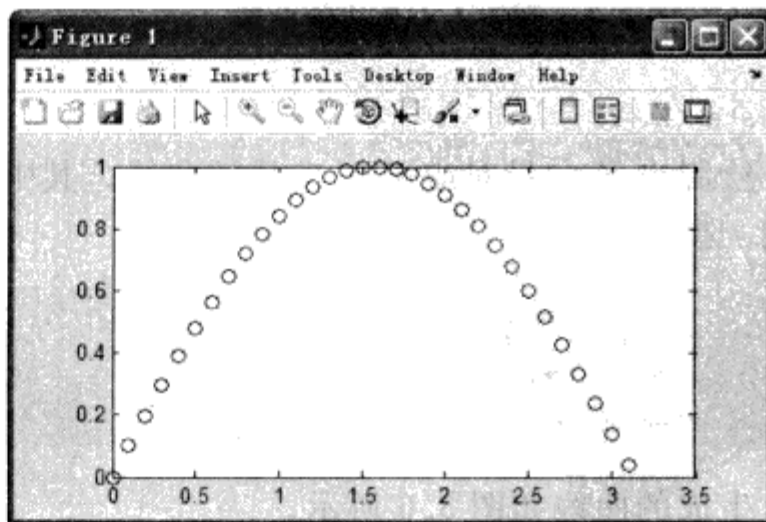
hold:在保持曲线和替换曲线之间切换状态。

hold on:保持曲线。

hold off:替换曲线。

hold all:保持曲线,并保持颜色顺序属性'ColorOrder'和线条类型顺序属性'LineStyleOrder'不变。因此绘图函数会继续将现在的值设置在属性列表中,并循环使用预定的线条颜色与类型。

如果要判断当前绘图是否处于保持状态,可使用函数 ishold:

```
>> hold on      % 绘图设置为“保持”状态
>> ishold      % 查看绘图是否为“保持”状态
ans =
     1
```

4. subplot

subplot 为创建子图函数,常用的调用格式为:

subplot(m, n, p)

当 p 为小于 $m \times n$ 的正整数时,将图形分成 $m \times n$ 的长方格阵列,选中按行顺序排列的第 p 个坐标轴为当前坐标轴。例如,将图形分成 3×2 的长方格阵列,在第 4 个坐标轴内绘出正弦曲线:

```
>> t = 0: .1: 2 * pi;
>> subplot(3,2,4)      % 在指定位置创建坐标轴,并设置为当前坐标轴
>> plot(t, sin(t))     % 在当前坐标轴内绘制曲线
```

输出结果如图 3.10 所示。



图 3.10 子坐标轴示例

如果 p 为向量,它指定一个包括 p 每个元素所指方格的长方格为坐标轴。

例如,当 p 为正整数时:

```
>> subplot(3,2,4) % 在指定位置创建坐标轴
>> subplot(3,2,5) % 在指定位置创建坐标轴
```

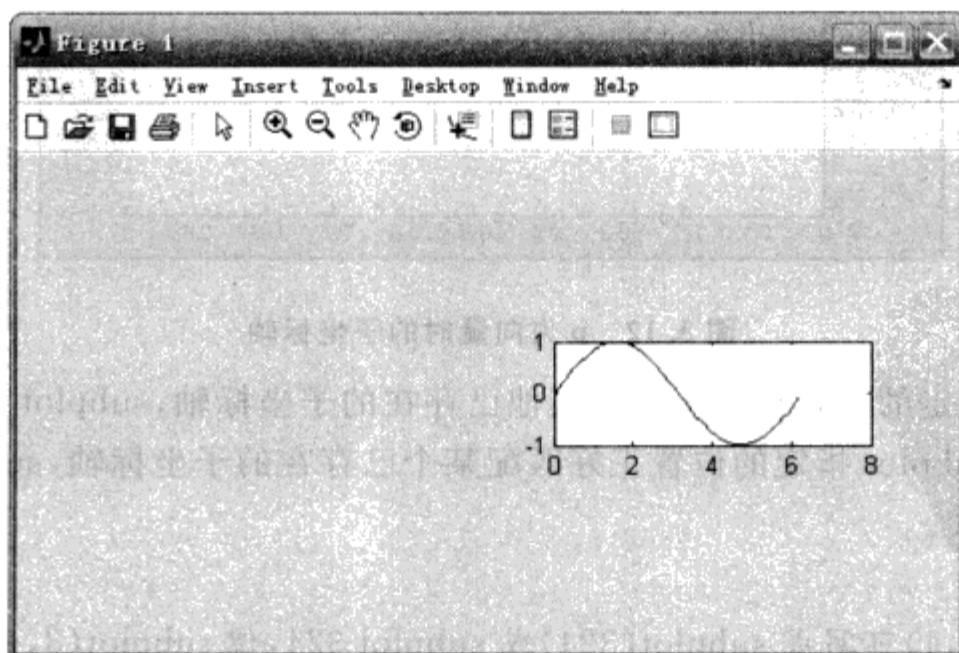
输出结果如图 3.11 所示。



图 3.11 p 为正整数时的子坐标轴

若 p 为向量[4 5],即

```
>> subplot(3,2,[4 5]) % 在指定位置创建坐标轴
```

输出结果见图 3.12 所示。

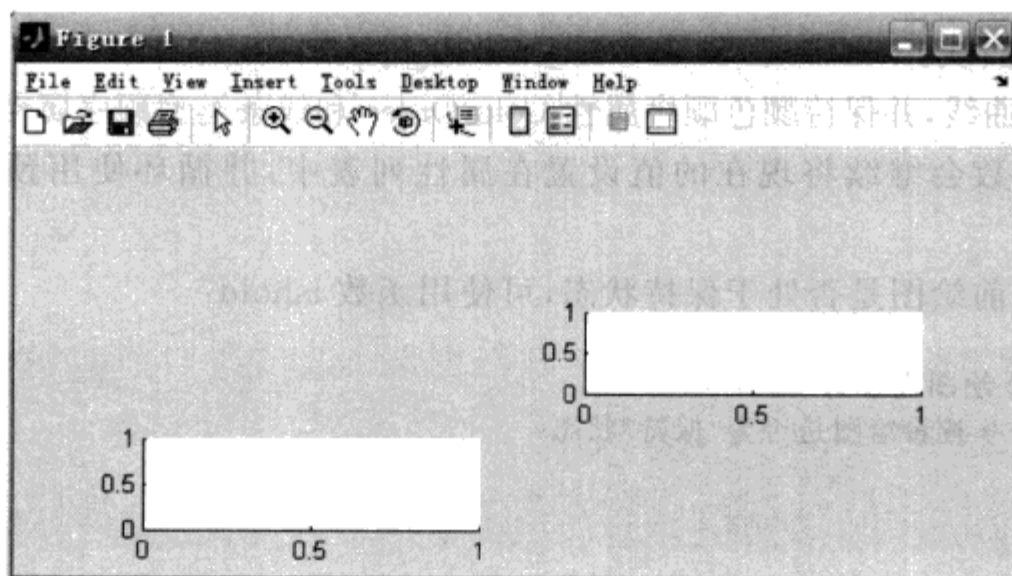

图 3.12 p 为向量时的子坐标轴

如果 subplot 指定的位置包括了所有其他已存在的子坐标轴,subplot 删除它们并创建新的子坐标轴;如果 subplot 指定的位置正好匹配某个已存在的子坐标轴,subplot 不删除它,将它设置为当前坐标轴。

【注意】

- ① subplot(3,2,4)可写成 subplot(324)或 subplot 324,但 subplot(3,4,10)不能写成 subplot(3410)或 subplot 3410。
- ② subplot(1,1,1)不能写成 subplot(111),它删除坐标轴内所有对象,并重设坐标轴属性,等价于后面会讲到的 cla 指令。

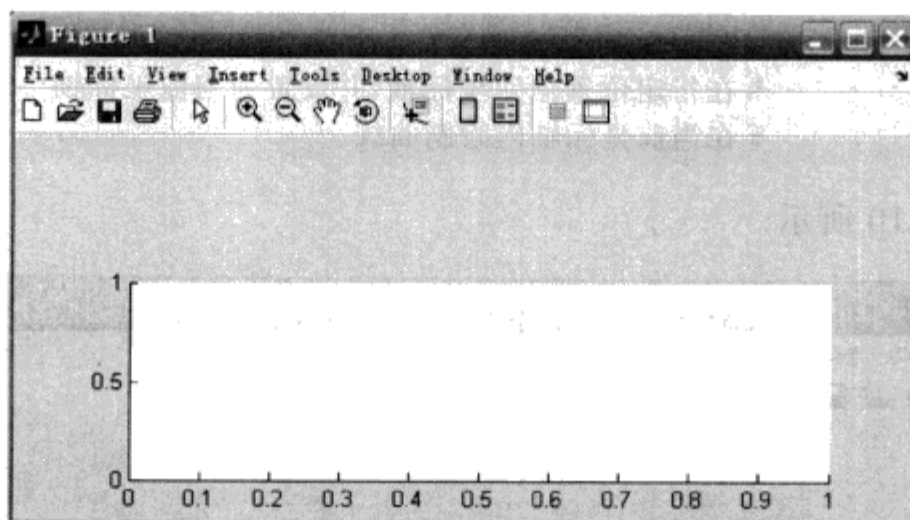
若您对此书内容有任何疑问,可以凭在线交流卡登录 MATLAB 中文论坛与作者交流。

3.1.2 绘图工具

绘图工具见表 3.3。

表 3.3 绘图工具

函 数	含 义	函 数	含 义
box	显示或隐藏坐标轴边框	pan	拖曳当前窗口中显示的曲线
grid	显示或隐藏坐标轴网格线	zoom	放大或缩小二维绘图
axis	设置坐标轴范围	datacursormode	数据光标,用于显示数据点的坐标

1. 显示边框与网格

① 显示或隐藏坐标轴边框使用 box 函数。其调用格式有以下几种。

box on : 显示当前坐标轴的边框;

box off : 隐藏当前坐标轴的边框;

box : 切换当前坐标轴边框的可见性状态(显示或隐藏)。

② 显示或隐藏网格使用 grid 函数。其调用格式有以下几种。

grid on : 显示当前坐标轴的主网格线;

grid off : 隐藏当前坐标轴的主网格线和次网格线;

grid minor : 切换当前坐标轴次网格线的显示状态(显示或隐藏);

grid : 切换当前坐标轴主网格线的显示状态(显示或隐藏)。

▲【例 3.1.2】 在 3 个子坐标轴中分别显示 3 条曲线:上面 2 个坐标轴显示正弦曲线,且第 1 个无边框无网格,第 2 个有边框有主网格;第 3 个坐标轴显示余弦曲线,且显示次网格线。

程序如下:

```
subplot 221          % 在指定位置创建坐标轴,并设置为当前坐标轴
plot(sin(0:.1:2 * pi)) % 在当前坐标轴绘制正弦曲线
box off             % 隐藏坐标轴外框
subplot 222          % 在指定位置创建坐标轴,并设置为当前坐标轴
plot(sin(0:.1:2 * pi)) % 在当前坐标轴绘制正弦曲线
grid on            % 添加主网格
subplot(2,2,[3 4])  % 在指定位置创建坐标轴,并设置为当前坐标轴
plot(cos(0:.1:2 * pi)) % 在当前坐标轴绘制余弦曲线
grid minor         % 添加次网格
```

结果如图 3.13 所示。

2. 设置坐标范围与隐藏坐标轴

设置坐标轴的范围使用 axis 函数。其调用格式有以下几种。

axis([xmin xmax ymin ymax]):设置当前坐标轴的 x 轴和 y 轴的范围。

axis auto : 根据数据值的范围自动设置当前坐标轴的范围。

axis manual : 保持当前坐标轴的范围不变,除非手动修改。

axis tight : 设置当前坐标轴的 x 轴和 y 轴的范围为数据值的范围。

axis equal : 设置纵横比,以使数据单位在 x 轴和 y 轴方向上一致。



图 3.13 例 3.1.2 运行结果

axis square : 设置坐标轴为正方形,使得 x 轴和 y 轴等长且等刻度。

axis normal : 自动调节坐标轴的纵横比和数据的刻度比例。

axis off : 隐藏坐标轴轴线、刻度和标签,只显示数据曲线。

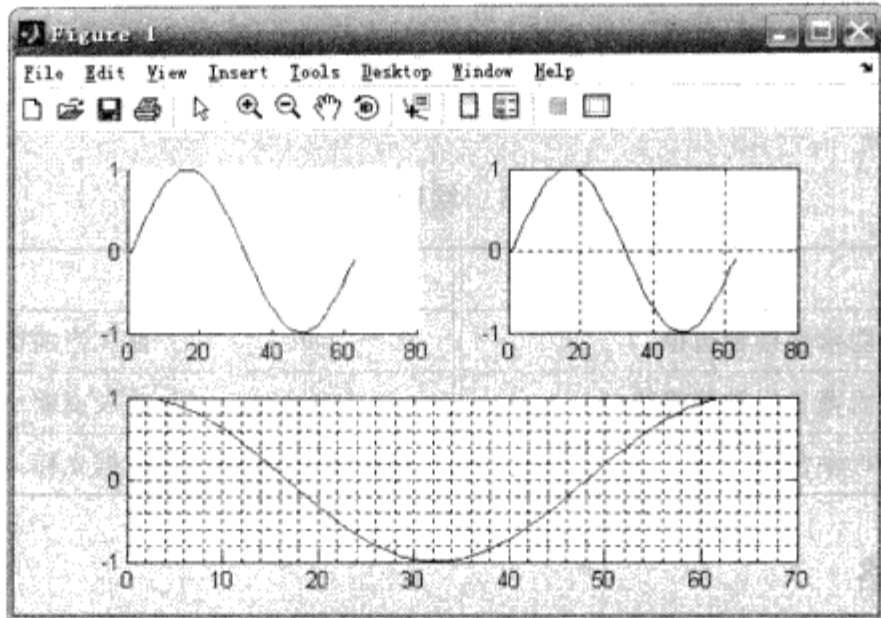
axis on : 显示坐标轴轴线、刻度和标签。

例如,隐藏坐标轴:

```
>> plot(sin(0:.1:2 * pi))
>> axis off % 隐藏坐标轴,只显示数据曲线
```

显示结果如图 3.14 所示。

3. 拖曳曲线

拖曳曲线使用 pan 函数,拖曳时鼠标为  形状。其调用格式有以下几种。

pan on : 打开鼠标拖曳。

pan xon : 仅打开 x 轴方向的拖曳。

pan yon : 仅打开 y 轴方向的拖曳。

pan off : 关闭鼠标拖曳。

pan : 打开或取消鼠标拖曳。

右键选择【Reset to Original View】,恢复原始坐标范围。

4. 绘图缩放

绘图缩放使用 zoom 函数,缩放时鼠标为  形状。其调用格式有以下几种。

zoom on : 打开内部绘图缩放工具。单击左键或框选区域时放大,按住 Alt 键时单击左键缩小,双击左键恢复原始大小;当绘图缩小至原始大小时,将不再缩小。

zoom off : 关闭内部绘图缩放工具。

zoom : 切换内部绘图缩放工具的状态(打开或关闭)。

zoom xon : 只打开 x 轴方向上的缩放。

zoom yon : 只打开 y 轴方向上的缩放。

zoom(factor) : 根据指定的缩放因子进行绘图的缩放。当 $0 < \text{factor} < 1$ 时,进行绘图缩小;当 $\text{factor} > 1$ 时,进行绘图放大。

右键选择【Zoom Out】,缩小绘图;选择【Reset to Original View】,恢复原始坐标范围。

若您对此书内容有任何疑问,可以凭在线交流卡登录 MATLAB 中文论坛与作者交流。

5. 数据光标

数据光标用于显示鼠标所选数据点的坐标功能,使用 `datacursormode` 函数,鼠标为 $+$ 形状。其调用格式有以下几种。

`datacursormode on` :打开数据光标模式。

`datacursormode off` :关闭数据光标模式。

`datacursormode` :切换数据光标模式的状态(打开或关闭)。

数据光标示例如图 3.15 所示。

右键可以选择【创建新的数据光标点】、【删除当前数据光标点】和【删除所有数据光标点】。



图 3.14 隐藏坐标轴



图 3.15 数据光标示例

3.1.3 绘图注释

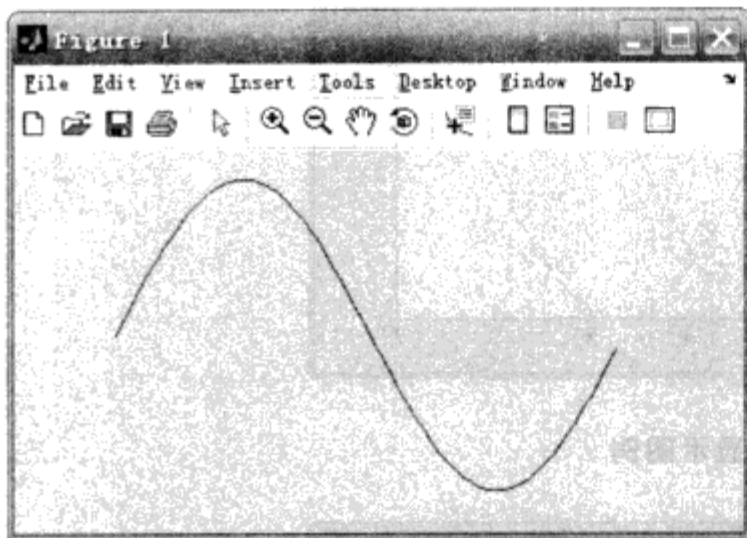
绘图注释函数见表 3.4。

表 3.4 绘图注释函数

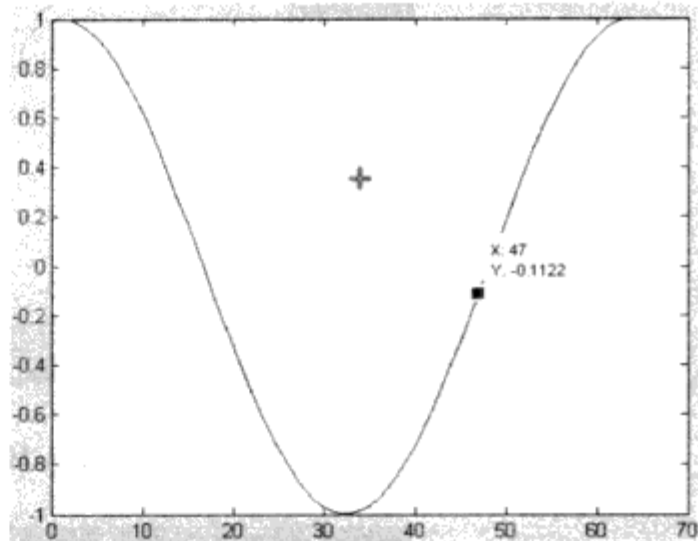
函 数	函数说明	函 数	函数说明
<code>legend</code>	创建数据图例	<code>xlabel, ylabel</code>	设置 x 轴、y 轴标签
<code>title</code>	创建标题	<code>gtext</code>	在鼠标单击处放置一个文本
<code>textlabel</code>	字符串转换为 tex 格式	<code>annotation</code>	创建注释对象

1. legend

`legend` 用于创建图例,调用格式为:

```
legend('string1', 'string2', ...)
```

依次显示数据曲线的图例。例如:

```
>> t = 0: 0.1 : 2 * pi;
>> plot(t, sin(t), '- -', t, cos(t)) % 绘制正弦和余弦曲线,且正弦曲线为虚线
>> legend('正弦', '余弦') % 添加插图标注
```

生成的结果如图 3.16 所示。

`legend('off')`:移除当前图形中的图例。

`legend('toggle')`:创建或移除当前图形中的图例。

`legend('hide')`:隐藏当前图形中的图例。

`legend('show')`: 显示当前图形中的图例。

`legend('boxoff')`: 移除图例的方框。例如, 隐藏图 3.9 中的图例方框, 使用以下语句:

```
>> legend('boxoff')
```

生成的结果如图 3.17 所示。



图 3.16 显示图例



图 3.17 移除图例的方框

`legend('boxon')`: 显示图例的方框。

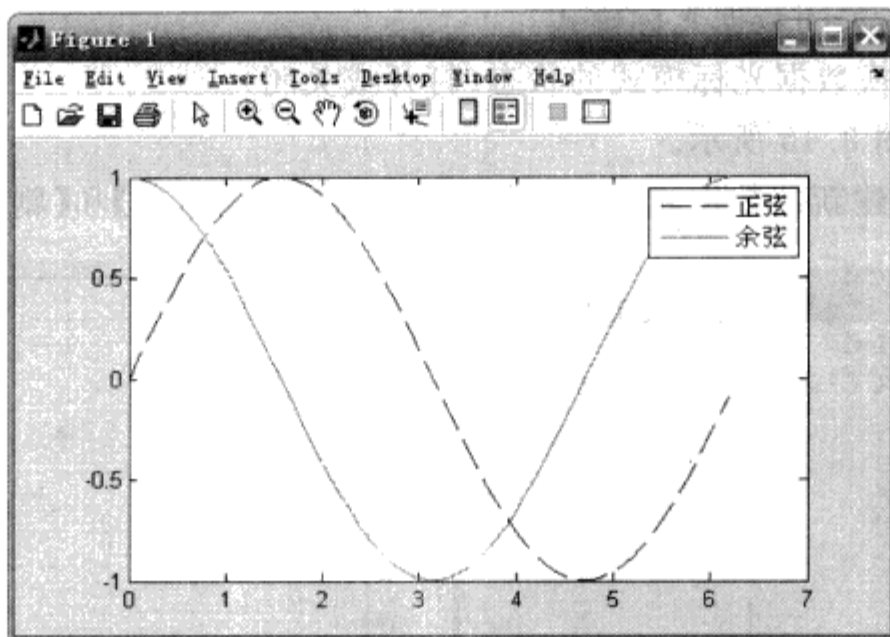
`legend`: 刷新当前图形窗口中的所有图例。

`legend(..., 'Location', location)`: 使用 Location 参数来确定图例放置的位置。location 可为 1×4 的位置向量, 或为表 3.5 中的字符串。

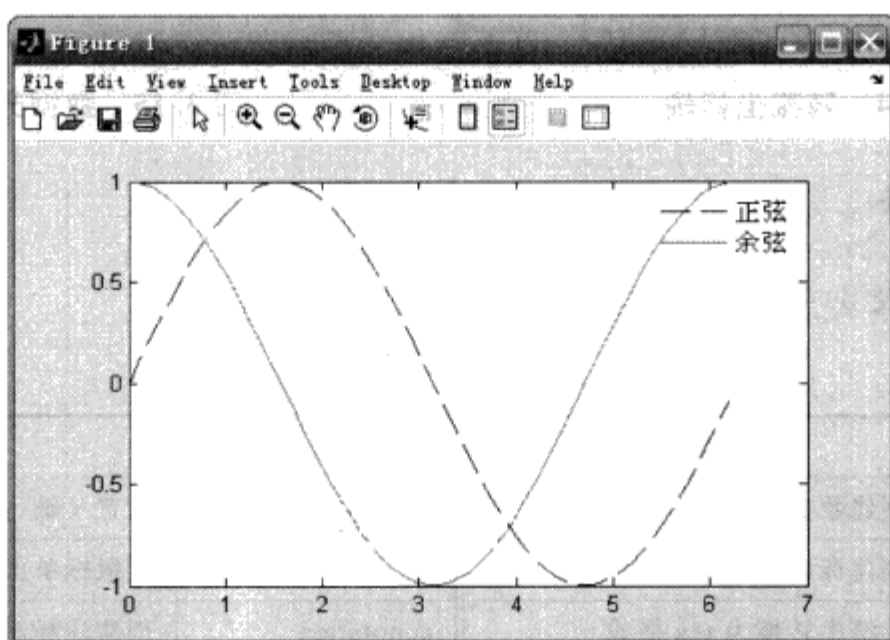
表 3.5 位置字符串

字符串	字符串说明	字符串	字符串说明
North	图例置于图形窗口内顶部	SouthOutside	图例置于图形窗口外底部
South	图例置于图形窗口内底部	EastOutside	图例置于图形窗口外右部
East	图例置于图形窗口内右部	WestOutside	图例置于图形窗口外左部

若您对此书内容有任何疑问, 可以凭在线交流卡登录 MATLAB 中文论坛与作者交流。

续表 3.5

字符串	字符串说明	字符串	字符串说明
West	图例置于图形窗口内左部	NorthEastOutside	图例置于图形窗口外顶部右方
NorthEast	图例置于图形窗口内顶部右方	NorthWestOutside	图例置于图形窗口外顶部左方
NorthWest	图例置于图形窗口内顶部左方	SouthEastOutside	图例置于图形窗口外底部右方
SouthEast	图例置于图形窗口内底部右方	SouthWestOutside	图例置于图形窗口外底部左方
SouthWest	图例置于图形窗口内底部左方	Best	图形窗口内尽量不覆盖数据的位置
NorthOutside	图例置于图形窗口外顶部	BestOutside	图形窗口外未使用的最小的位置

例如,把图例放在最合适的位置:

```
>> t = 0 : 0.1 : 2 * pi;
>> plot(t, sin(t), '- -', t, cos(t))
>> legend('正弦', '余弦', 'Location', 'Best') % 在最合适的位置添加插图标注
```

生成的图例如图 3.18 所示。



图 3.18 图例放在最合适的位置

2. title

title 用于创建标题,调用格式为:

```
title('string')
```

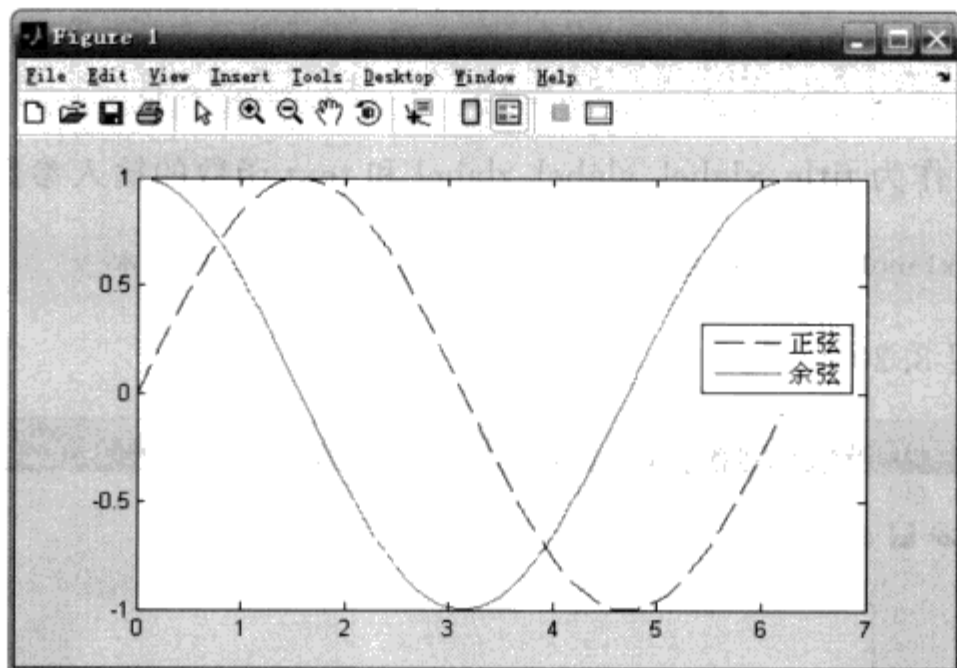
在当前坐标轴外顶部中间输出字符串,作为坐标轴的标题。例如:

```
>> t = 0 : .1 : 2 * pi;
>> plot(t, sin(t), '- -', t, cos(t))
>> title('sin(x)和cos(x)') % 为曲线添加标题
```

生成的图形如图 3.19 所示。

3. texlabel

texlabel 用于转换 MATLAB 表达式为 Tex 格式字符串,调用格式为:

```
texlabel(f)
```

转换 MATLAB 表达式为等价的 Tex 格式字符串。它处理希腊字母的变量名为实际显

若您对此书内容有任何疑问，可以凭在线交流卡登录 MATLAB 中文论坛与作者交流。



图 3.19 图形的标题示例

示的希腊字母字符串。Tex 字符见表 3.6。希腊字母的变量名为“\”后面的字符串。例如：

```
>> texlabel('alpha')
ans =
{\alpha}
```

可使用 texlabel 作为 title、xlabel、ylabel、zlabel 和 text 函数的输入参数。例如：

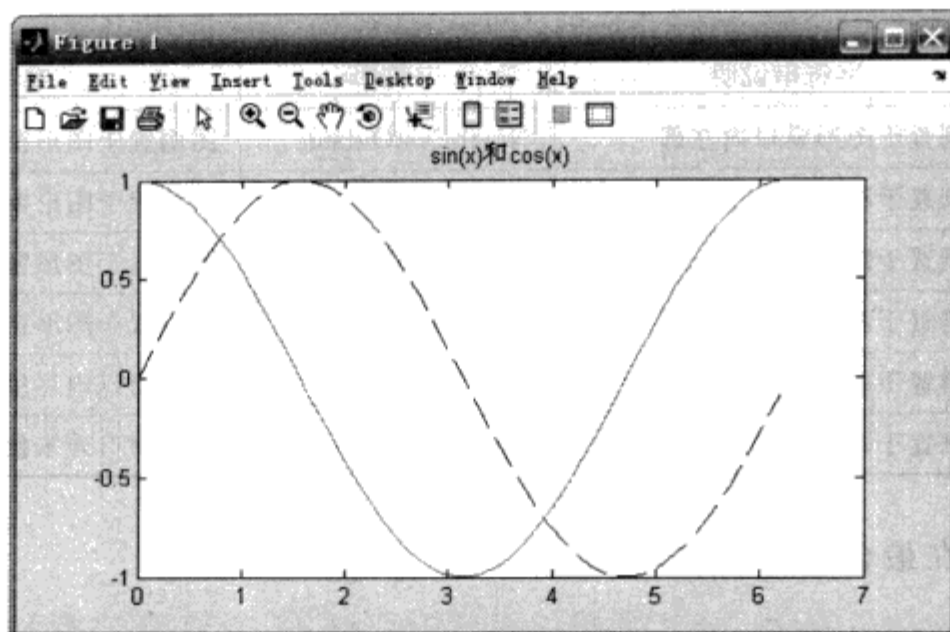
```
>> text(.5,.5,texlabel('lambda^(3/2)/pi')) % 创建含希腊字母的文本
```

生成的图像如图 3.20 所示。



图 3.20 texlabel 使用示例

```
texlabel(f,'literal')
```

转换希腊变量名为字母形式。如：

```
>> texlabel('lambda12/pi','literal') % 转换希腊字母变量名为字母形式
ans =
{\lambda12}/{\pi}
```

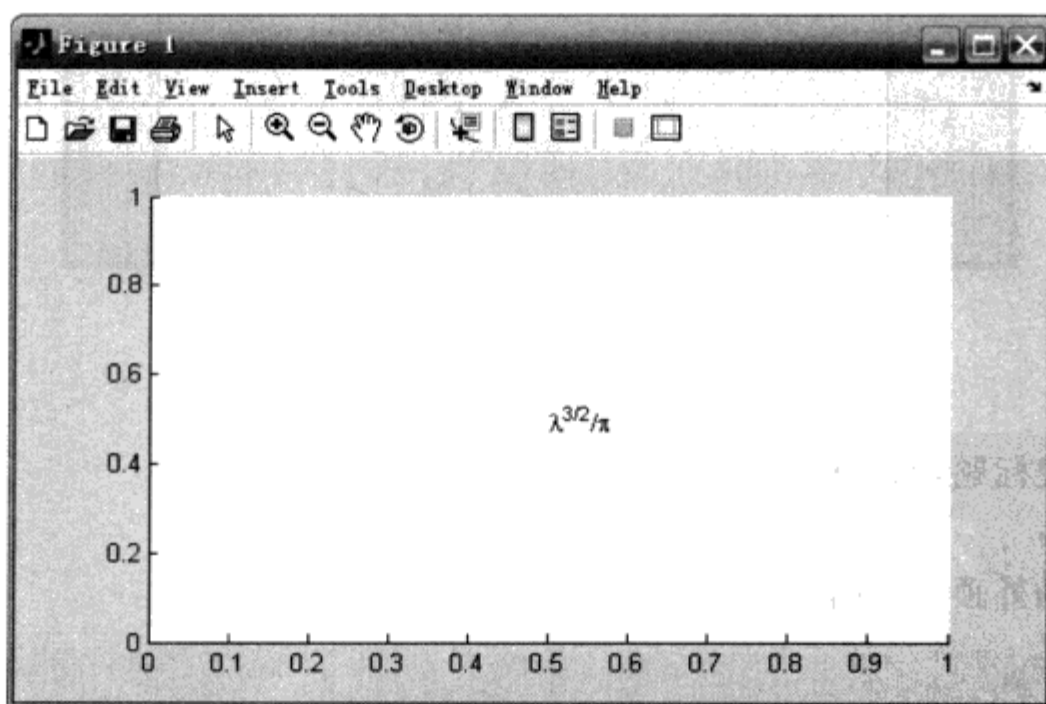
如果字符串太长,字符串中间部分显示“~ ~ ~”。

【注意】 ① `texlabel` 只能转换希腊字母,其他的符号则不能转换。例如,`texlabel` 不能转换字符“>”:

```
>> texlabel('rangle')
ans =
{rangle}
```

② `texlabel` 在转换含希腊字母的 MATLAB 表达式时,能自动识别下标。例如:

```
>> text(0.5, 0.5, texlabel('alpha^2')) % 自动识别下标
```

结果如图 3.21 所示。



图 3.21 自动识别下标

所有的 Tex 字符见表 3.6。

表 3.6 所有的 Tex 字符

函数字符	代表符号	函数字符	代表符号	函数字符	代表符号
<code>\alpha</code>	α	<code>\upsilon</code>	υ	<code>\sim</code>	\sim
<code>\beta</code>	β	<code>\phi</code>	ϕ	<code>\leq</code>	\leq
<code>\gamma</code>	γ	<code>\chi</code>	χ	<code>\infty</code>	∞
<code>\delta</code>	δ	<code>\psi</code>	Ψ	<code>\clubsuit</code>	\clubsuit
<code>\epsilon</code>	ϵ	<code>\omega</code>	ω	<code>\diamondsuit</code>	\diamondsuit
<code>\zeta</code>	ζ	<code>\Gamma</code>	Γ	<code>\heartsuit</code>	\heartsuit
<code>\eta</code>	η	<code>\Delta</code>	Δ	<code>\spadesuit</code>	\spadesuit
<code>\theta</code>	θ	<code>\Theta</code>	Θ	<code>\leftrightarrow</code>	\leftrightarrow
<code>\vartheta</code>	ϑ	<code>\Lambda</code>	Λ	<code>\leftarrow</code>	\leftarrow
<code>\iota</code>	ι	<code>\Xi</code>	Ξ	<code>\uparrow</code>	\uparrow
<code>\kappa</code>	κ	<code>\Pi</code>	Π	<code>\rightarrow</code>	\rightarrow

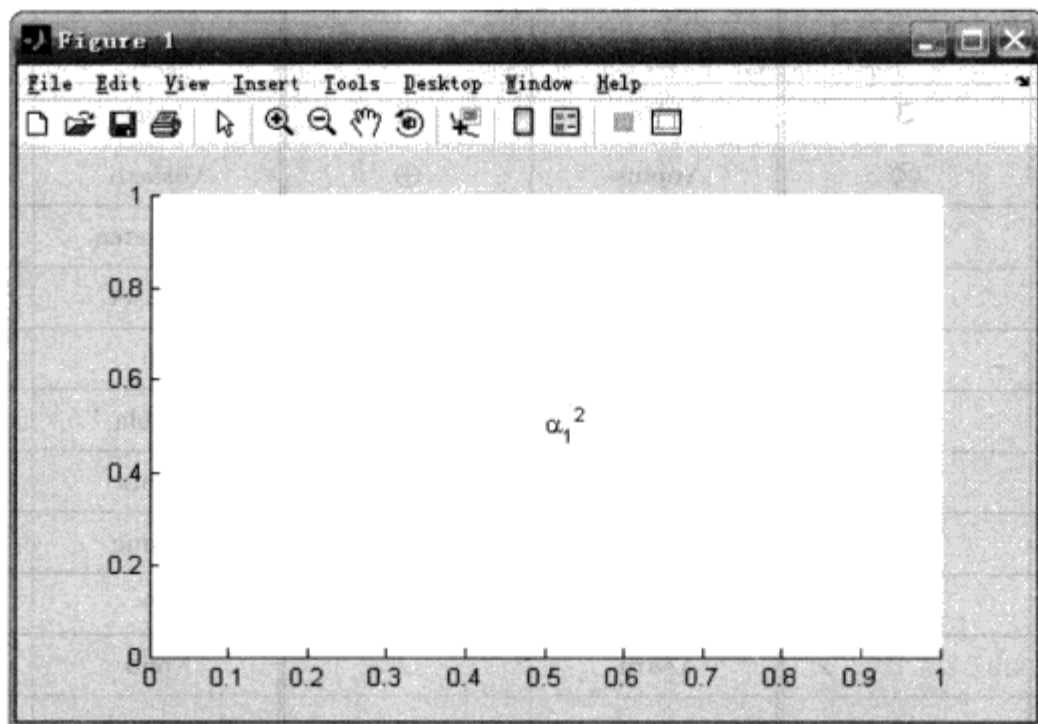
续表 3.6

函数字符	代表符号	函数字符	代表符号	函数字符	代表符号
<code>\lambda</code>	λ	<code>\Sigma</code>	Σ	<code>\downarrow</code>	\downarrow
<code>\mu</code>	μ	<code>\Upsilon</code>	Υ	<code>\circ</code>	\circ
<code>\nu</code>	ν	<code>\Phi</code>	Φ	<code>\pm</code>	\pm
<code>\xi</code>	ξ	<code>\Psi</code>	Ψ	<code>\geq</code>	\geq
<code>\pi</code>	π	<code>\Omega</code>	Ω	<code>\propto</code>	\propto
<code>\rho</code>	ρ	<code>\forall</code>	\forall	<code>\partial</code>	∂
<code>\sigma</code>	σ	<code>\exists</code>	\exists	<code>\bullet</code>	\bullet
<code>\varsigma</code>	ς	<code>\ni</code>	\ni	<code>\div</code>	\div
<code>\tau</code>	τ	<code>\cong</code>	\cong	<code>\neq</code>	\neq
<code>\equiv</code>	\equiv	<code>\approx</code>	\approx	<code>\aleph</code>	\aleph
<code>\Im</code>	\Im	<code>\Re</code>	\Re	<code>\wp</code>	\wp
<code>\otimes</code>	\otimes	<code>\oplus</code>	\oplus	<code>\oslash</code>	\oslash
<code>\cap</code>	\cap	<code>\cup</code>	\cup	<code>\supseteq</code>	\supseteq
<code>\supset</code>	\supset	<code>\subseteq</code>	\subseteq	<code>\subset</code>	\subset
<code>\int</code>	\int	<code>\in</code>	\in	<code>\circ</code>	\circ
<code>\rfloor</code>	\rfloor	<code>\lceil</code>	\lceil	<code>\nabla</code>	∇
<code>\lfloor</code>	\lfloor	<code>\cdot</code>	\cdot	<code>\ldots</code>	\dots
<code>\perp</code>	\perp	<code>\neg</code>	\neg	<code>\prime</code>	\prime
<code>\wedge</code>	\wedge	<code>\times</code>	\times	<code>\emptyset</code>	\emptyset
<code>\rceil</code>	\rceil	<code>\surd</code>	\surd	<code>\mid</code>	\mid
<code>\vee</code>	\vee	<code>\varpi</code>	ϖ	<code>\copyright</code>	\copyright
<code>\langle</code>	\langle	<code>\rangle</code>	\rangle		

Tex 字符还可以设置字体、颜色和位置。

① Tex 字符的字体设置有以下 6 种：

- a) `\bf`: 设置字体为粗体字(Bold font)。
- b) `\it`: 设置字体为斜体字(Italic font)。
- c) `\sl`: 设置为斜体字(Oblique font), 很少使用。
- d) `\rm`: 设置为正常字体(Normal font)。
- e) `\fontname{字体名}`: 设置字体名。例如:`\fontname{宋体}`。
- f) `\fontsize{字体大小}`: 设置字体大小。例如:`\fontsize{16}`。

每次设置时,`\it`、`\sl`、`\rm` 只能选择 1 种。

② Tex 字符的颜色设置有 2 种方法。

a) `\color{颜色字符串}`: 颜色名有 red、green、yellow、magenta、blue、black、white、cyan、gray、darkGreen、orange 和 lightBlue12 个。例如:`\color{magenta}`。

b) `\color[rgb]{a b c}`: 设置字体颜色为 RGB 矩阵[a b c]所表示的颜色。其中,a、b、c 为归一化后的颜色矩阵,值都在[0, 1]范围内。例如:`\color[rgb]{0 0.5 0.5}`。

例如,在坐标(0.5, 0.5)处产生一个 fontsize 为 30 的粗体红色字符“ π ”:

```
text(0.5, 0.5, '\bf\fontsize{30}\color{red}\pi') % 设置文本的粗细、尺寸和颜色
```

或

```
text(0.5, 0.5, '\bf\fontsize{30}\color[rgb]{1 0 0}\pi') % 设置文本的粗细、尺寸和颜色
```

生成的结果如图 3.22 所示。



图 3.22 Tex 字符举例

③ Tex 字符的位置有 2 种设置。

a) $_$: 表示下标;

b) $^$: 表示上标。

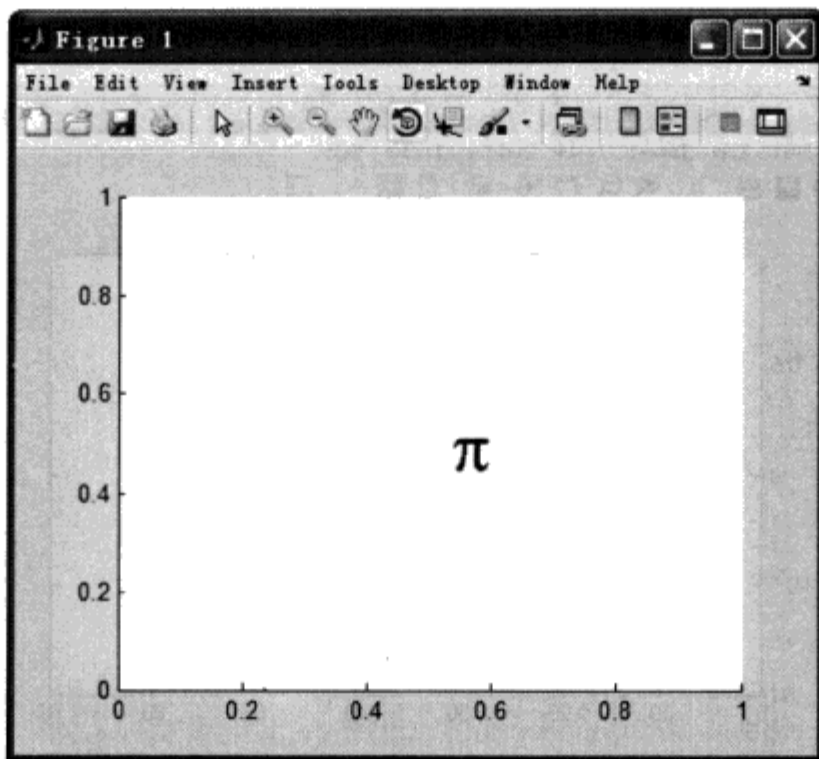
【注意】

① 只有 text 对象能输出 Tex 字符。text 对象可通过 title、xlabel、ylabel、zlabel 或 text 函数创建。

② 设置 Tex 字符的字体、颜色、位置时,要将待显示的字符串放在字符设置之后。例如:

```
>> title('例子\fontname{宋体}') % 设置标题及其字体的错误格式
```

并不能将“例子”设置为宋体。上面的语句应该改为:

```
>> title('\fontname{宋体}例子') % 设置标题及其字体
```

③ Tex 字符的字体设置、颜色设置,也可以通过设置 text 对象的对应属性来实现。例如,上面的语句还可改为:

```
>> title('例子','fontname','宋体') % 设置标题及其字体
```

text 对象的属性将在后面章节详细介绍。

4. xlabel 和 ylabel

xlabel、ylabel 用于为 x 轴和 y 轴设定标签,调用格式为:

`xlabel('string')`或 `ylabel('string')`

例如:

```
>> t = 0 : 0.1 : 2 * pi;
>> plot(sin(t))      % 绘制正弦曲线
>> xlabel('t')       % 添加 X 轴标签
>> ylabel('sin(t)')  % 添加 Y 轴标签
```

生成的结果如图 3.23 所示。



图 3.23 设定 x 轴和 y 轴的标签

5. gtext

`gtext` 用于放置文本框在图形的指定位置,调用格式为:

`gtext('string')`:放置字符串 `string` 在鼠标单击的位置。

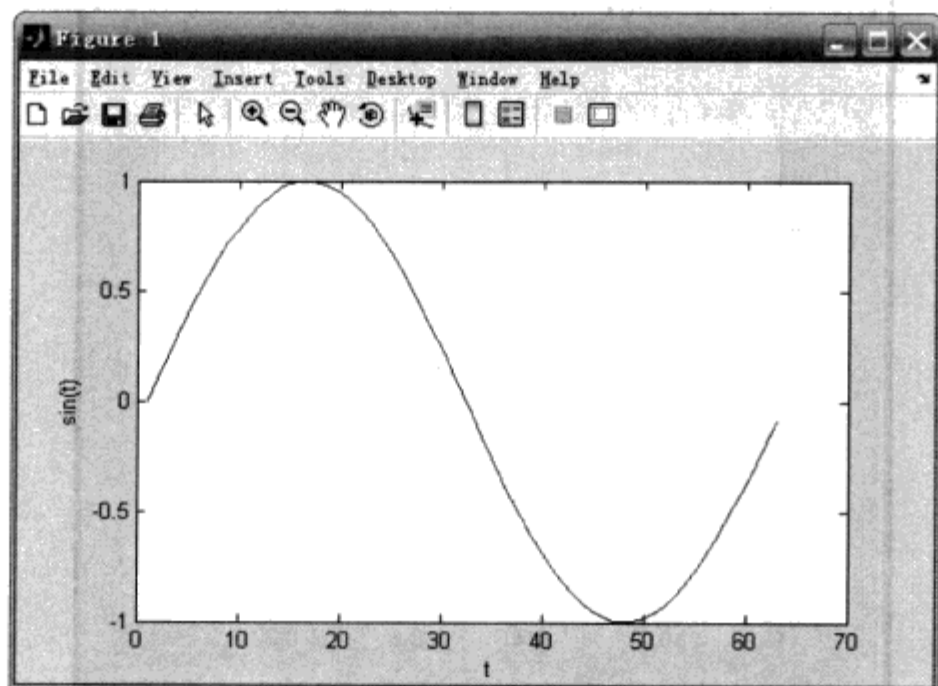
`gtext({'string1','string2','string3',...})`:放置一组字符串在鼠标单击的位置;每个字符串单独成行。例如:

```
>> axes
>> gtext({'good','good','study'}) % 在鼠标单击处放置 3 行字符串
```

此时在弹出的窗口中单击左键,生成结果如图 3.24 所示。

`gtext('string1','string2','string3',...)`:一次放置一个字符串。例如:

```
>> axes
>> gtext('day','day','up') % 在鼠标单击处依次放置一个字符串。每单击依次放置一个
```

此时在弹出的窗口中依次单击左键 3 次,生成结果如图 3.25 所示。

6. annotation

`annotation(annotation type)`

采用默认的属性值来创建指定的注释类型 `annotation_type`。注释类型可以为:

线条(`line`)、箭头(`arrow`)、双箭头(`doublearrow`)、带文本框的箭头(`textarrow`)、文本框(`textbox`)、椭圆(`ellipse`)或矩形(`rectangle`)。

`annotation('line',x,y)`

若您对此书内容有任何疑问,可以凭在线交流卡登录 MATLAB 中文论坛与作者交流。



图 3.24 gtext 放置多行字符串

从点 $(x(1), y(1))$ 到点 $(x(2), y(2))$ 的线条； $x(1)$ 、 $x(2)$ 、 $y(1)$ 和 $y(2)$ 均为归一化后的坐标值。

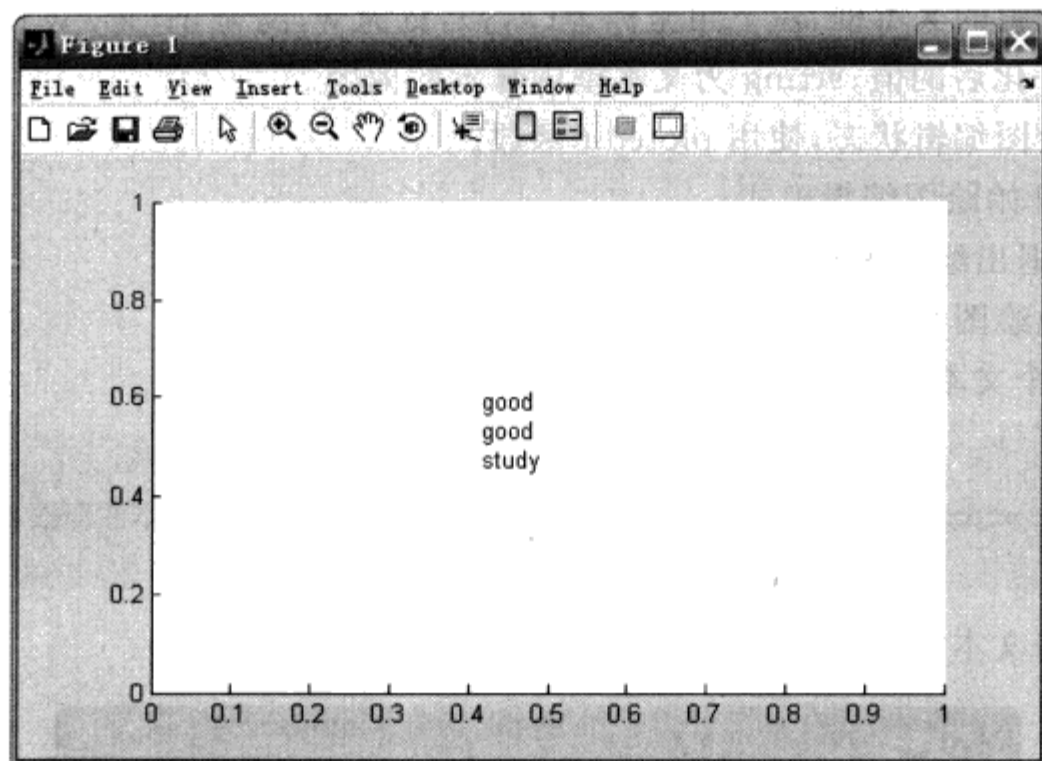

图 3.25 用 gtext 依次放置字符串

`annotation('arrow',x,y)`

从点 $(x(1), y(1))$ 到点 $(x(2), y(2))$ 的箭头； $x(1)$ 、 $x(2)$ 、 $y(1)$ 和 $y(2)$ 均为归一化后的坐标值。

`annotation('doublearrow',x,y)`

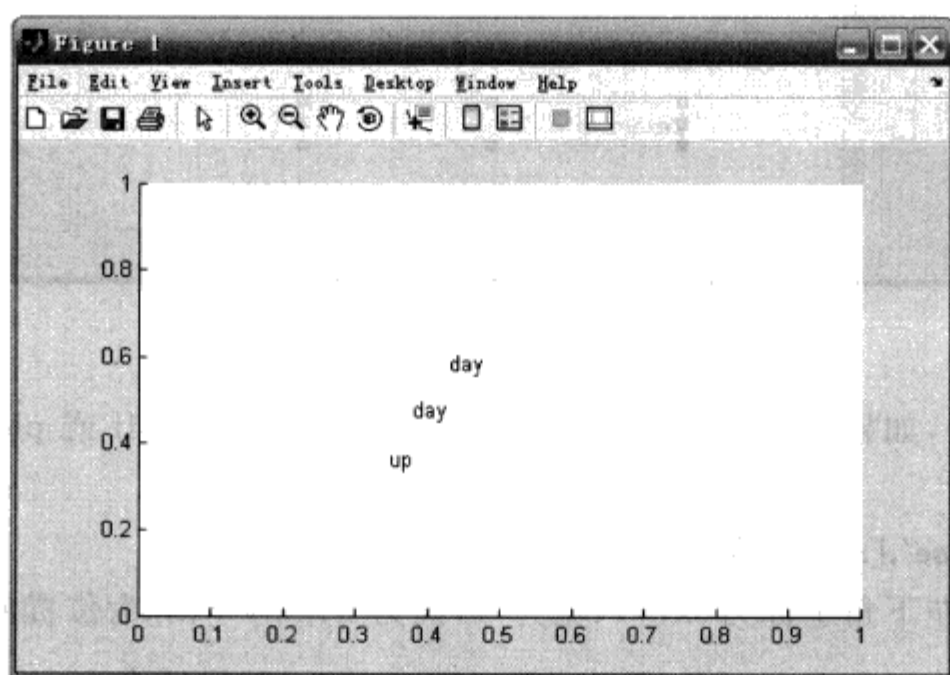
从点 $(x(1), y(1))$ 到点 $(x(2), y(2))$ 的双箭头； $x(1)$ 、 $x(2)$ 、 $y(1)$ 和 $y(2)$ 均为归一化后的坐标值。

`annotation('textarrow',x,y,'string',string)`

从点 $(x(1), y(1))$ 到点 $(x(2), y(2))$ 带文本框的箭头； $x(1)$ 、 $x(2)$ 、 $y(1)$ 和 $y(2)$ 均为归一化后的坐标值；string 为文本框中显示的内容。

`annotation('textbox',[x y w h],'string',string)`

创建一个可编辑的文本框,左下角坐标为(x,y),宽为 w,高为 h;[x y w h]为位置向量,x、y、w 和 h 均为归一化后的值;string 为文本框中显示的内容。

如果要进入绘图编辑状态,使用 plotedit 函数。

plotedit on:开始绘图编辑模式;

plotedit off:退出绘图编辑模式;

plotedit:切换绘图编辑模式的状态。

例如,创建一个文本注释框,并打开编辑模式:

```
>> axes
>> annotation('textbox',[0.3 0.3 0.4 0.1],'string','example'); %添加文本注释框,框内显示“example”
>> plotedit on
```

此时鼠标双击文本注释框,即进入文本编辑模式,如图 3.26 所示。



图 3.26 文本注释框

输入注释文本后,如果要退出绘图编辑模式,可输入 plotedit off 或 plotedit 命令,或用鼠标单击其他地方。

annotation('ellipse',[x y w h])

创建一个椭圆,左下角坐标为(x,y),宽为 w,高为 h;[x y w h]为位置向量,x、y、w 和 h 均为归一化后的值。

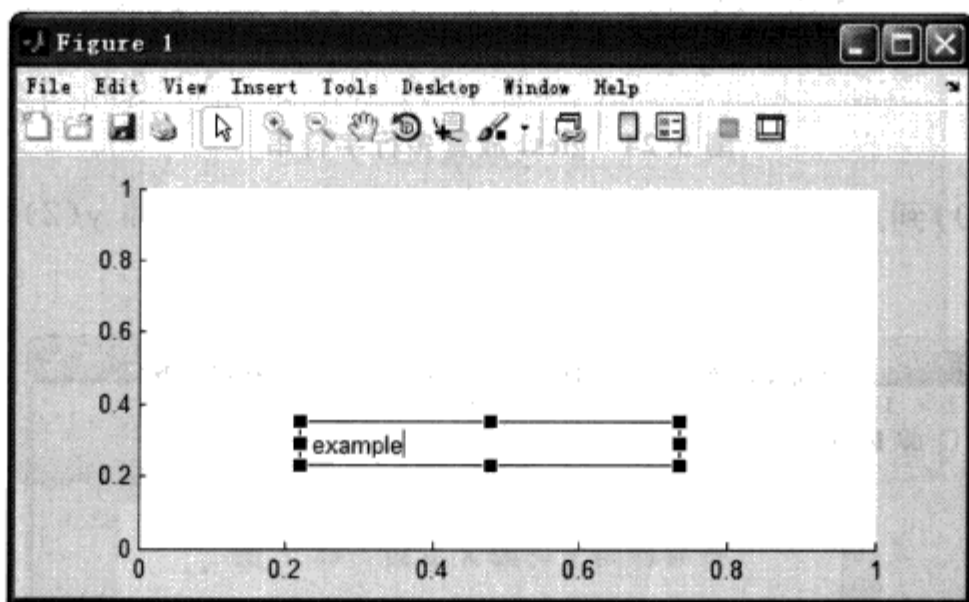
annotation('rectangle',[x y w h])

创建一个矩形框,左下角坐标为(x,y),宽为 w,高为 h;[x y w h]为位置向量,x、y、w 和 h 均为归一化后的值。

例如,要生成以上各种注释对象:

```
axes
annotation('line',[0.3;0.7],[0.85;0.85]); %添加线条注释
annotation('arrow',[0.3;0.7],[0.78;0.78]); %添加箭头注释
annotation('doublearrow',[0.3;0.7],[0.6;0.6]); %添加双箭头注释
annotation('textarrow',[0.3;0.7],[0.7;0.7],'string','matlab'); %添加带文本的箭头注释
annotation('textbox',[0.3 0.45 0.4 0.08],'string','example'); %添加文本框注释
annotation('ellipse',[0.3 0.3 0.4 0.1]); %添加椭圆注释
annotation('rectangle',[0.3 0.15 0.4 0.08]); %添加矩形注释
```

若您对此书内容有任何疑问,可以凭在线交流卡登录 MATLAB 中文论坛与作者交流。

生成的结果如图 3.27 所示。



图 3.27 绘图注释示例

3.2 重难点讲解

3.2.1 二维绘图的相关函数

一般的二维绘图主要使用以下 9 个函数。

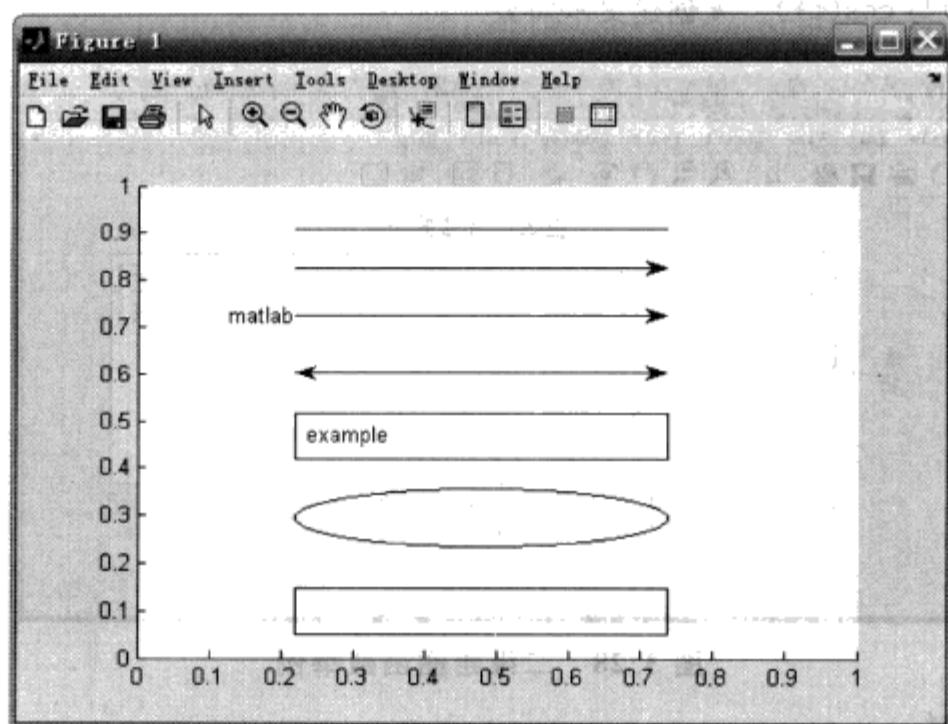
subplot: 将图形窗口分成 N 块子窗口。

axis: 设置坐标轴范围和尺寸。

hold: 保持图形。

cla: 清空坐标轴。

title: 坐标轴标题。

xlabel: x 轴标注。

ylabel: y 轴标注。

text: 文本注释。

legend: 标注图例。

例如, 下面的程序生成图 3.28 所示的图形。

```
t = 0 : 0.1 : 2 * pi;
subplot(2, 1, 1)
plot(t, sin(t), ':')      % 采用点线绘制正弦曲线
hold on                  % 绘图处于“保持”状态
plot(t, cos(t))          % 采用实线绘制余弦曲线
hold off                 % 绘图取消“保持”状态
axis([0 8 -1.5 1.5])    % 设置坐标轴范围
title('正弦与余弦曲线'); % 创建坐标轴标题
xlabel('时间');          ... % 设置 X 轴标签
ylabel('信号');          % 设置 Y 轴标签
```

```
legend('正弦','余弦') % 添加插图注释
text(3, 1, 'sin(t)与cos(t)') % 创建文本对象
```



图 3.28 二维绘图函数举例

3.2.2 Tex 字符

Tex 字符在输出一些数学公式时经常使用,它只能由类型为 text 的对象创建。函数 title、xlabel、ylabel、zlabel 或 text 都能创建一个 text 对象,因此 Tex 字符函数(带“\”的字符串)经常被作为这些函数的输入参数。Tex 字符及其函数见表 3.6。

如果要输出希腊字母,可以使用 texlabel 函数将希腊字母的变量名转化为希腊字母的函数,供函数 title、xlabel、ylabel、zlabel 或 text 使用。

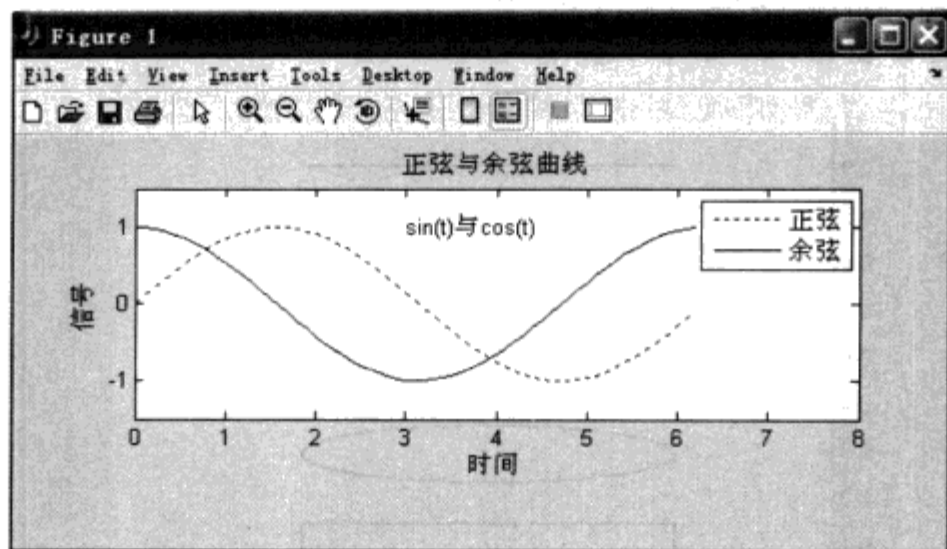
若要一次输出多行 Tex 字符,可采用字符串单元数组。例如:

```
s = ('\fontsize{10}100', '\fontsize{22}\Sigma\it\fontname{times} x', '\fontsize{10}x\rm = 1');
% 文本字符串
text(0.5, 0.5, s) % 在指定位置创建文本
```

运行结果如图 3.29 所示。



图 3.29 一次输出多行 Tex 字符

若您对此书内容有任何疑问,可以凭在线交流卡登录 MATLAB 中文论坛与作者交流。

3.3 精选答疑

问题 11 如何绘制几何曲线,例如矩形、圆、椭圆、双曲线等

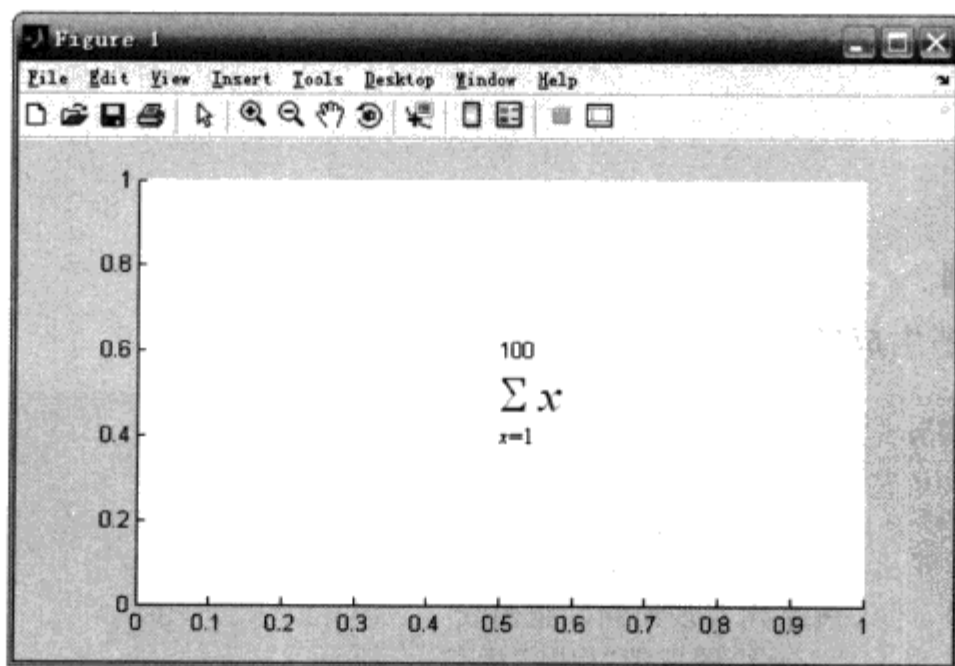
▲【例 3.3.1】 绘制出一个半径为 5 的圆,并隐藏坐标轴。

【解析】 有两种方法可以画出圆。

方法 1:通过解析方程绘图。圆的解析方程为

$$\begin{cases} x=r * \cos(t) \\ y=r * \sin(t) \end{cases} \quad t \in [0, 2\pi)$$

程序如下:

```
t = -0.1 : 0.1 : 2 * pi;
x = 5 * cos(t);
y = 5 * sin(t);
plot(x, y)           % 绘制圆
axis equal           % X轴与Y轴等比例
axis off             % 隐藏坐标轴
```

运行结果如图 3.30 所示。



图 3.30 例 3.3.1 运行结果

方法二:通过指数方程绘图。圆的指数方程为

$$y=r * e^{ix}$$

当 plot 函数的输入为复数时,该复数的实部为 x 轴数据,虚部为 y 轴数据。程序如下:

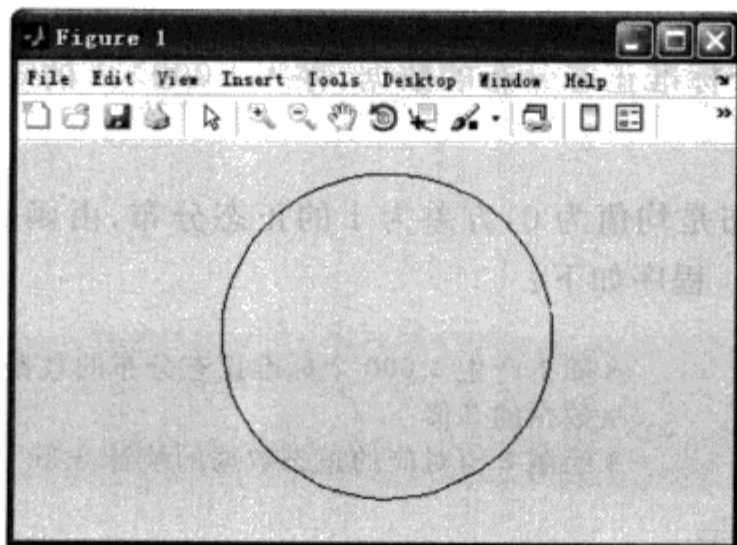
```
x = 0 : 0.01 : 2 * pi;
y = exp(i * x);
plot(y)           % 根据圆的复数方程绘制圆
axis equal       % X轴与Y轴等比例
axis off        % 隐藏坐标轴
```

【注】 类似地,可通过解析方程绘出椭圆、双曲线、抛物线或直线。如果要绘出矩形方框,可以通过矩形 4 个顶点的坐标来绘出。例如,要绘出宽为 3,高为 1 的矩形,4 个顶点坐标分别为(1,1),(4,1),(4,2),(1,2)。程序如下:

```
x = [1, 4, 4, 1, 1];
y = [1, 1, 2, 2, 1];
plot(x, y)           % 绘制矩形
axis([0 5 0 3])     % 设置坐标轴范围
```

运行结果如图 3.31 所示。



图 3.31 生成矩形框的例子

问题 12 如何绘制数据的统计图

▲【例 3.3.2】产生一个标准正态分布的数据,存入 $1\,000 \times 1$ 的矩阵中,统计数据在 $[-3, 3]$ 内的数值分布。

【解析】标准正态分布是均值为 0,方差为 1 的正态分布,由函数 randn 产生。而统计数值分布通常采用 hist 函数。程序如下:

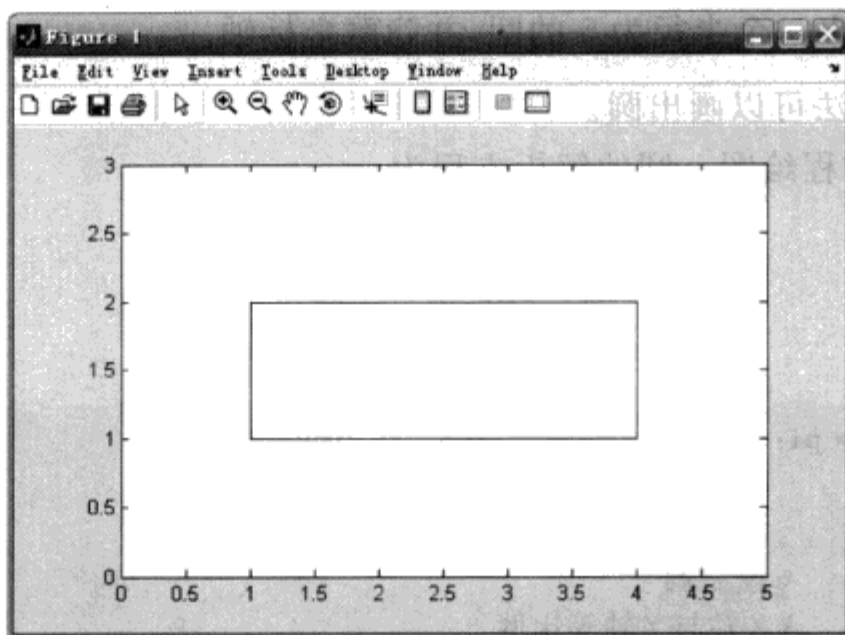
```
a = randn(1000,1);           % 随机产生 1 000 个标准正态分布的数据
x = -3 : 0.1 : 3;           % 数据的 X 值
hist(a, x)                   % 绘制 X 值对应的正态数据的统计分布
```

运行结果如图 3.32 所示。



图 3.32 例 3.3.2 运行结果

问题 13 如何绘制特殊的字符、表达式

▲【例 3.3.3】 采用 Tex 字符生成图 3.33 所示图形。

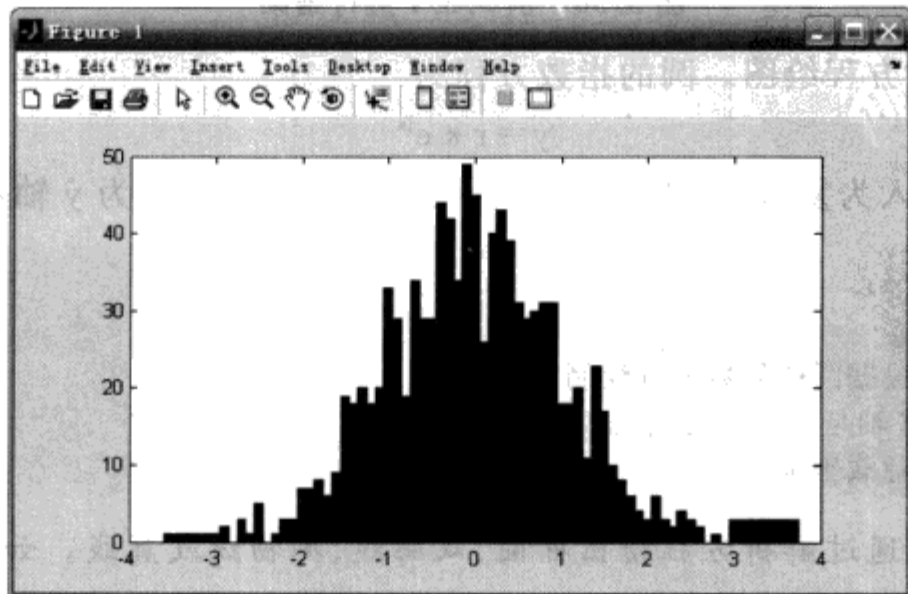

图 3.33 例 3.3.3 图

【解析】 Tex 字符列表见表 3.6, 采用 text 函数可生成图 3.33 所示得图形。text 对象是一类 GUI 对象, 后面章节会详细介绍。调整 text 对象的尺寸分别使用 FontSize 和 LineWidth 这两个属性。

程序如下:

```
axes
text(0.25, 0.5, '\spadesuit', 'FontSize', 30, 'LineWidth', 1)      % 绘制“黑桃”图案
text(0.35, 0.5, '\leftarrow', 'FontSize', 30, 'LineWidth', 1)   % 绘制“←”
text(0.45, 0.5, '\leftrightarrow', 'FontSize', 30, 'LineWidth', 1) % 绘制双箭头
text(0.55, 0.5, '\rightarrow', 'FontSize', 30, 'LineWidth', 1)  % 绘制“→”
text(0.65, 0.5, '\clubsuit', 'FontSize', 30, 'LineWidth', 1)   % 绘制“梅花”图案
text(0.46, 0.75, '\heartsuit', 'FontSize', 30, 'LineWidth', 1) % 绘制“红桃”图案
text(0.47, 0.6, '\uparrow', 'FontSize', 30, 'LineWidth', 1)    % 绘制“↑”
text(0.47, 0.35, '\downarrow', 'FontSize', 30, 'LineWidth', 1) % 绘制“↓”
text(0.46, 0.25, '\diamondsuit', 'FontSize', 30, 'LineWidth', 1) % 绘制“方块”图案
```

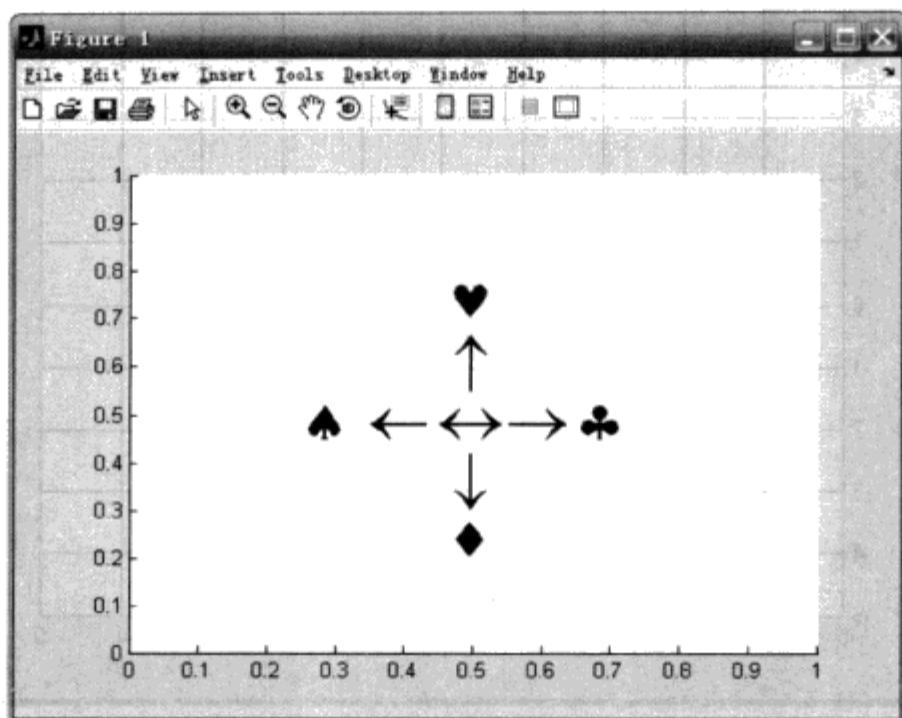
问题 14 如何绘制网格图

▲【例 3.3.4】 有两个向量 x 和 y:

$$x = [-5, -4, -3, -2, -1, 0, 1, 2, 3, 4, 5];$$

$$y = [-5, -4, -3, -2, -1, 0, 1, 2, 3, 4, 5];$$

创建一个如图 3.34 所示, 以向量 $(x(i), y(i))$ 为节点的正方形网格。



图 3.34 例 3.3.4 网格图

【解析】 绘制一条线段只需要其两个端点的坐标即可；同时绘制多条线段，可以采用二维数组作为 xData 和 yData，每列的数据就是一条线段。

程序如下：

```

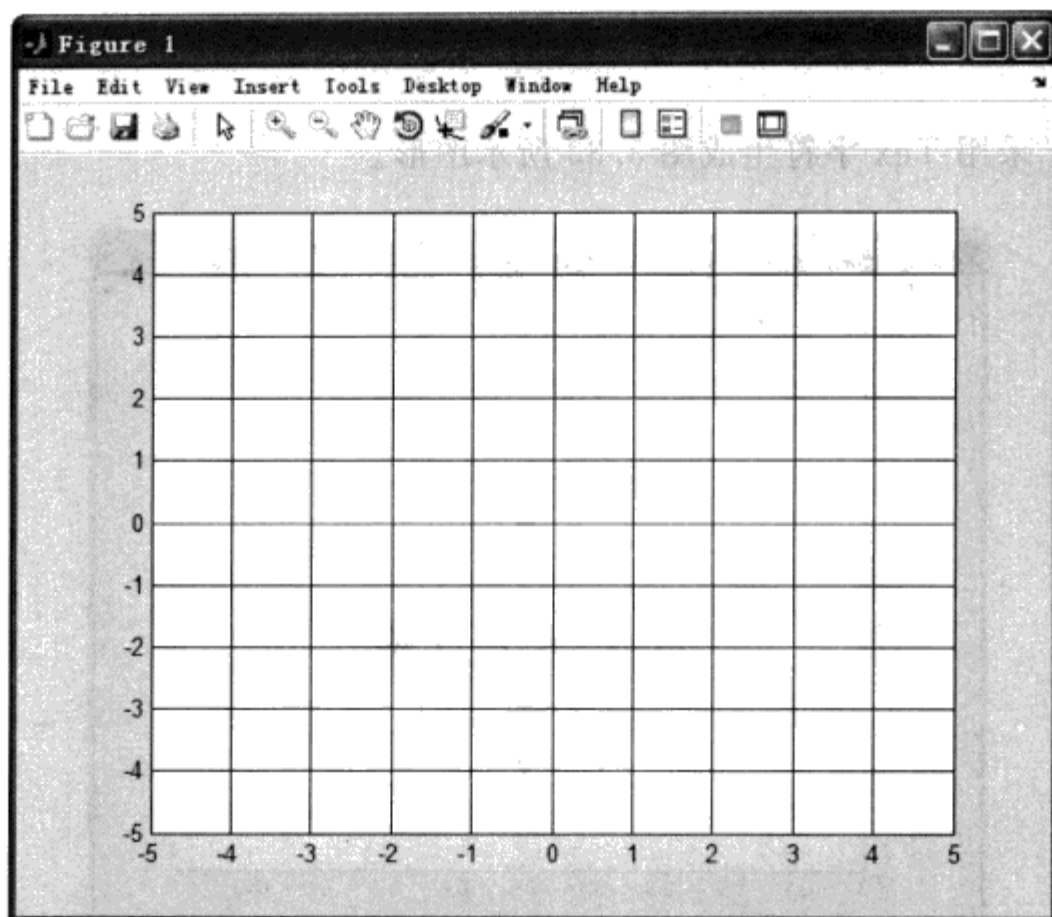
%% 原始数据
x = -5 : 5;
y = -5 : 5;
%% 两根线的数据
x1 = [x(1) x(end)]';
y1 = [y(1) y(end)]';
%% 所有线的 xData
x2 = repmat(x1, 1, length(y) - 2);
x3 = repmat(x(2) : x(end - 1), 2, 1);
xData = [x2 x3];
%% 所有线的 yData
y2 = repmat(y1, 1, length(x) - 2);
y3 = repmat(y(2) : y(end - 1), 2, 1);
yData = [y3 y2];
%% 绘图
h = line(xData, yData);
box on;
set(h, 'Color', 'k'); % line 对象的属性设置目前不做要求,在第 4 章会详细介绍
    
```

若您对此书内容有任何疑问，可以凭在线交流卡登录 MATLAB 中文论坛与作者交流。

4.1 知识点归纳

本章内容:

- ◆ 句柄图形对象
 - ◇ 面向对象的思维方法
 - ◇ 句柄图形对象的层次结构
- ◆ 句柄图形对象的基本操作
 - ◇ 获取对象属性值
 - ◇ 设置对象属性值
 - ◇ 获取当前的图形、坐标轴和对象
 - ◇ 查找对象
 - ◇ 复制对象
 - ◇ 删除对象
 - ◇ 改变对象的堆放顺序
 - ◇ 控制程序执行
- ◆ 句柄图形对象的基本属性
 - ◇ 图形对象的共有属性
 - ◇ 图形对象的默认属性
- ◆ 根对象
- ◆ 图形窗口对象
- ◆ 坐标轴对象
- ◆ 核心图形对象
 - ◇ image 对象
 - ◇ line 对象
 - ◇ text 对象
 - ◇ light 对象
 - ◇ patch 对象
 - ◇ rectangle 对象
 - ◇ surface 对象
- ◆ uicontrol 对象
- ◆ hggroup 对象
- ◆ 按钮组与面板

- ◇ uibuttongroup 对象
- ◇ uipanel 对象
- ◆ 自定义菜单与右键菜单
- ◇ uimenu 对象
- ◇ uicontextmenu 对象
- ◆ 工具栏与工具栏按钮
- ◇ uitoolbar 对象
- ◇ uipushtool 对象
- ◇ uitoggletool 对象
- ◆ uitable 对象

4.1.1 句柄图形对象

1. 面向对象的思维方法

面向对象是一种程序设计方法,是相对于面向过程而言的。对象,是客观存在的事物或关系,它可以被粗略定义为一组紧密相关、形成唯一整体的数据结构或函数集合。比如杯子是对象,钢笔是对象,几何图形也是对象。每个对象都有与其他对象相同或不同的特征,这些特征称为对象的属性。如钢笔这个对象有颜色和形状等属性。

面向对象的优越性在于可以重复使用对象进行编程。相对于过程而言,对象是一个更为稳定的描述单元。因为过程可能经常变化,稍有变化就不能直接重复调用这个过程;而对象更为稳定,比如任何钢笔无论它是新的还是用了十几年的,都有颜色、形状等属性。由于面向对象有这样一些优越性,它目前是主流的编程技术。

2. 句柄图形对象的层次结构

在 MATLAB 中,由图形命令产生的每一个对象都是图形对象。图形对象是一幅图形中很独特的成分,可以被单独地操作。

图形对象是相互依赖的。通常,图形包括很多对象,它们组合在一起,形成有意义的图形。图形对象按父对象和子对象组成层次结构,如图 4.1 所示。



图 4.1 图形对象的层次结构

图 4.1 中,第 1 层为根对象,也称为 root 对象,它是计算机屏幕,是所有其他对象的父对象。根对象独一无二,没有父对象,主要保存一些系统状态和设置信息。

第 2 层为图形窗口对象,也称为 figure 对象,它表示整个图形窗口,是根的直接子对象。

若您对此书内容有任何疑问,可以凭在线交流卡登录 MATLAB 中文论坛与作者交流。

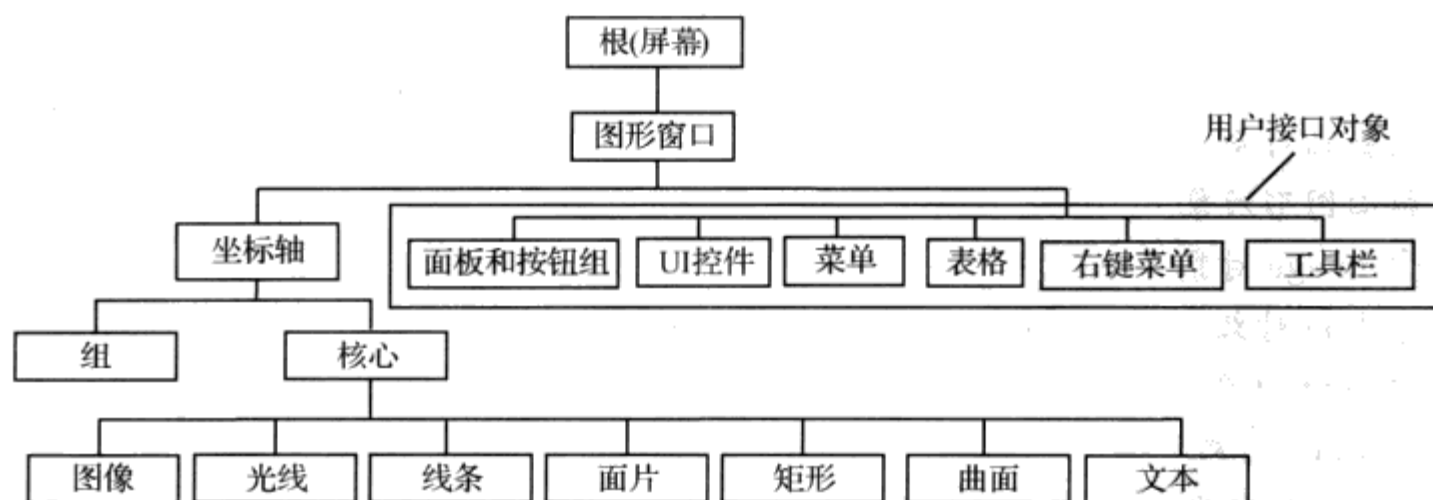
第3层为坐标轴对象和用户接口对象,是 figure 的直接子对象。坐标轴对象是核心对象和组对象的父对象,用于数据的可视化;用户接口对象(也称为 UI 对象)用于 MATLAB 与用户之间的交互操作,它包括面板和按钮组、uicontrol 控件、菜单、表格、右键菜单和工具栏。

第4层包括核心对象和组对象。核心对象为所有绘图的基本元素;组对象为多个核心对象组合而成的坐标轴子对象。例如,图形的注释(annotation 函数创建)、插图(legend 函数创建)、直方图(bar 函数创建)、火柴杆图(stem 函数创建)等,都是组对象。后面的内容将对这些图形对象详细介绍。图形对象的创建函数与函数描述见表 4.1。

表 4.1 图形对象的创建函数与函数描述

对象类型	创建函数	对象描述
根	root	计算机屏幕
图形窗口	figure	显示图形和用户界面的窗口
坐标轴	axes	在图形窗口中显示的坐标轴
内部控件	uicontrol	UI 对象,执行用户接口交互响应函数的控件
表格	uitable	UI 对象,在 GUI 中绘制表格
菜单	uimenu	UI 对象,用户定义图形窗口的菜单
右键菜单	uicontextmenu	UI 对象,右键单击图形对象时调用的弹出式菜单
工具栏	uitoolbar	UI 对象,用户定义图形窗口的工具栏
按钮组	uibuttongroup	UI 对象,管理单选按钮(radio button)和切换按钮(toggle button)的“容器”
面板	uipanel	UI 对象,面板“容器”,容纳坐标轴、UI 对象、面板或按钮组
图像	image	核心对象,基于像素点的二维图片
灯光	light	核心对象,影响块对象和曲面对象的光源
线条	line	核心对象,在指定坐标轴内绘制一条线
块	patch	核心对象,有边界的填充多边形
矩形	rectangle	核心对象,有曲率属性的、从椭圆到矩形变化的二维图形
曲面	surface	核心对象,将数据作为平面上点的高度创建的三维矩阵数据描述
文本	text	核心对象,用于显示字符串与特殊字符
组合对象	hggroup	坐标轴子对象,同时操作多个核心对象

根可包含一个或多个图形窗口,每一个图形窗口可包含一组或多组坐标轴。创建对象时,当其父对象不存在,MATLAB 会自动创建该对象的父对象。

创建对象时,MATLAB 会返回一个用于标识此对象的数值,称为该对象的句柄。每个对象都有一个独一无二的句柄,通过操作句柄,可查看对象所有属性或修改大部分属性。本书中为叙述方便,“句柄值为 h 的对象”简称为“对象 h”。

根对象的句柄值为 0,图形窗口的句柄值默认为正整数,其他对象的句柄值为系统随机产生的正数。

4.1.2 句柄图形对象的基本操作

每个图形对象都有一个属性列表,记录了该图形对象所有的信息。这个属性列表实质上是一个结构体,字段名为对象的属性名,字段值为对象的属性值。要对对象进行操作,就必须

掌握属性列表这个结构体的基本操作。

1. 获取对象属性值

获取图形对象的属性列表或属性值采用 `get` 函数,调用格式为:

`get(h)` 或 `a = get(h)`

获取对象 `h` 的属性列表。例如,获取根对象的属性列表:

```
>> get(0)
    CallbackObject = []
    CommandWindowSize = [110 35]
    CurrentFigure = [1]
    Diary = off
    DiaryFile = diary
    Echo = off
    FixedWidthFontName = Courier New
    Format = short
    FormatSpacing = compact
    Language = zh_cn
    MonitorPositions = [1 1 1440 900]
    More = off
    PointerLocation = [641 321]
    PointerWindow = [0]
    RecursionLimit = [500]
    ScreenDepth = [32]
    ScreenPixelsPerInch = [96]
    ScreenSize = [1 1 1440 900]
    ShowHiddenHandles = off
    Units = pixels

    BeingDeleted = off
    ButtonDownFcn =
    Children = [1]
    Clipping = on
    CreateFcn =
    DeleteFcn =
    BusyAction = queue
    HandleVisibility = on
    HitTest = on
    Interruptible = on
    Parent = []
    Selected = off
    SelectionHighlight = on
    Tag =
    Type = root
    UIContextMenu = []
    UserData = []
    Visible = on
```

如果使用格式 `a=get(h)`,返回的属性列表存在结构体 `a` 中,`a` 的字段名为属性名,字段值为属性值。

【注意】 `h` 还可以为一个返回句柄的函数,例如,`get(figure)`将创建一个 `figure` 对象并返

回其属性列表到命令行。

```
get(h, 'PropertyName')
```

返回图形对象 h 的指定属性值。例如,查看根对象的 Type 属性值:

```
>> get(0, 'Type') % 获取根对象的 Type 值
```

```
ans =
```

```
root
```

属性名的大小写不作要求。例如, `get(0, 'Type')` 也可写成 `get(0, 'TYPE')`。

属性名可以简写,只使用前几个字符代替,只要不与其他属性名混淆即可。例如, `get(0, 'type')` 也可写成 `get(0, 'ty')`。

建议尽量写全属性名,以增强代码的可读性。

【注】 这里有个小技巧:输入属性名的前几个字符,然后按 Tab 键, MATLAB 会尝试自动将属性名补全;若存在多个属性名与之匹配,则弹出属性名列表供选择,如图 4.2 所示。



图 4.2 属性自动补全

```
a = get(0, 'Factory')
```

返回 GUI 对象所有属性的出厂值,这些属性值不可更改。'Factory'不区分大小写,但不能简写。例如,可以写成'factory',但不能写成'Factor'。

在命令窗口键入 `a = get(0, 'Factory')`,可查看到 661 个出厂属性值。下面仅列出与字号大小相关的属性如下:

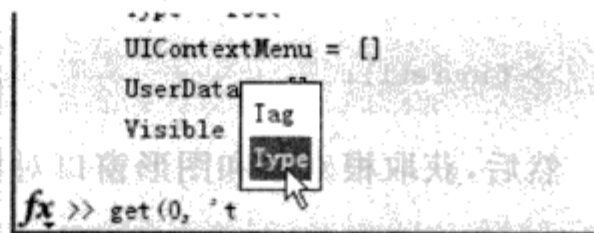
```
factoryicontrolFontSize: 8
```

```
factoryuitableFontSize: 8
```

```
factoryaxesFontSize: 10
```

```
factorytextFontSize: 10
```

```
factoryuipanelFontSize: 8
```

```
a = get(h, 'Default')
```

返回对象 h 的所有默认属性值。a 为结构体,字段名为属性名,字段值为对应的属性值。如果没有指定输出参数,结果输出到命令行。根对象的所有默认值为:

```
>> a = get(0, 'default') % 获取根对象所有的默认属性值
```

```
a =
```

```
defaultFigurePosition: [440 378 560 420]
```

```
defaultTextColor: [0 0 0]
```

```
defaultAxesXColor: [0 0 0]
```

```
defaultAxesYColor: [0 0 0]
```

```
defaultAxesZColor: [0 0 0]
```

```
defaultPatchFaceColor: [0 0 0]
```

```
defaultPatchEdgeColor: [0 0 0]
```

```
defaultLineColor: [0 0 0]
```

```
defaultFigureInvertHardcopy: 'on'
```

```
defaultFigureColor: [0.8000 0.8000 0.8000]
```

```
defaultAxesColor: [1 1 1]
```

```
defaultAxesColorOrder: [7x3 double]
```

```
defaultFigureColormap: [64x3 double]
```

```
defaultSurfaceEdgeColor: [0 0 0]
defaultFigurePaperType: 'A4'
defaultFigurePaperUnits: 'centimeters'
defaultFigurePaperSize: [20.9840 29.6774]
```

```
a = get([h1, h2, ..., hm], {P1, P2, ..., Pn})
```

返回 m 个图形对象的 n 个属性值, 存为一个 $m \times n$ 的单元数组 a 。[h1, h2, ..., hm] 为 m 个图形对象的句柄向量, {P1, P2, ..., Pn} 为由 n 个属性名组成的单元数组或由 1 个属性名组成的单元数组。

例如, 首先产生一个句柄值为 1 的图形窗口:

```
>> figure(1);
```

然后, 获取根对象和图形窗口对象的 Type 和 Units 属性值:

```
>> a = get([0 1], {'Type', 'Units'}) % 获取根对象的 Type 值和图形窗口对象的 Units 属性值
a =
    'root'    'pixels'
    'figure'  'pixels'
>> iscell(a) % 判断 a 是否为单元数组
ans =
    1
```

获取根对象和图形窗口对象的 HandleVisibility 属性值:

```
>> a = get([0 1], {'HandleVisibility'}) % 获取根对象和图形窗口对象的 HandleVisibility 值
a =
    'on'
    'on'
```

2. 设置对象属性值

设置图形对象的属性值采用 set 函数, 调用格式为:

```
set(h, 'PropertyName', PropertyValue, ...)
```

设置对象 h 指定属性的属性值。h 可为多个图形对象的句柄组成的向量。

例如, 设置根对象和图形窗口对象的 Units(单位)为 normalized(归一化):

```
>> figure(1) % 创建一个句柄为 1 的窗口
>> set([0, 1], 'Units', 'normalized') % 设置根对象和窗口的 Units 值为 normalized
>> get([0, 1], 'Units') % 查看根对象和窗口的 Units 值
ans =
    'normalized'
    'normalized'
```

设置属性值时, 属性值可简写, 只使用前几个字符代替, 只要不与该属性的其他可设属性值混淆即可。例如, 对于上例单位归一化后的根对象和图形窗口对象, 设置其单位为像素 (pixels):

```
>> set([0, 1], 'Units', 'pi') % 设置根对象和窗口的 Units 值为 pixels
>> get([0, 1], 'Units') % 查看根对象和窗口的 Units 值
```

```
ans =
    'pixels'
    'pixels'
```

```
a = set(h)
```

返回对象 h 所有的可设属性值,存入结构数组 a 中。 a 的字段名为属性名,字段值为单元数组,包含对应属性所有可能的值。如果没有指定输出参数,结果输出到命令行。

根对象的所有可设属性值为:

```
>> set(0) % 查看根对象的所有可设属性值
CurrentFigure
Diary: [ on | off ]
DiaryFile
Echo: [ on | off ]
FixedWidthFontName
Format: [ short | long | shortE | longE | shortG | longG | hex | bank | + | rational ]
FormatSpacing: [ loose | compact ]
Language
More: [ on | off ]
PointerLocation
RecursionLimit
ScreenDepth
ScreenPixelsPerInch
ShowHiddenHandles: [ on | {off} ]
Units: [ inches | centimeters | normalized | points | pixels | characters ]
ButtonDownFcn: string - or - function handle - or - cell array
Children
Clipping: [ {on} | off ]
CreateFcn: string - or - function handle - or - cell array
DeleteFcn: string - or - function handle - or - cell array
BusyAction: [ {queue} | cancel ]
HandleVisibility: [ {on} | callback | off ]
HitTest: [ {on} | off ]
Interruptible: [ {on} | off ]
Parent
Selected: [ on | off ]
SelectionHighlight: [ {on} | off ]
Tag
UIContextMenu
UserData
Visible: [ {on} | off ]
```

观察上面显示的结果,可发现有些属性值为空。这分两种情况:有的属性只能为空值,如根对象的 `Parent` 属性;有的属性初值为空,如根对象的 `Tag`、`UserData` 属性等。

用大括号括起来的值为该属性的默认值。如上面显示结果中的显示隐藏句柄(`ShowHiddenHandles`),其属性值可为 `on` 或 `off`,默认为 `off`。

```
pv = set(h, 'PropertyName')
```

返回对象 h 指定属性的所有可设值,存入单元数组 pv 中。若可设值为不定值,返回空单元数组。如果没有指定输出参数,结果输出到命令行。

若您对此书内容有任何疑问,可以凭在线交流卡登录 MATLAB 中文论坛与作者交流。

例如,查看根对象的 Units 属性取值:

```
>> set(0, 'Units') % 查看根对象 Units 属性所有可设值
[ inches | centimeters | normalized | points | pixels | characters ]
```

若要重设图形对象的所有属性为默认值,可使用 reset 函数,调用格式为:

```
reset(h)
```

重设对象 h 的所有属性为默认值。当然,如果 h 为 figure,不重设属性 Position、Units、WindowStyle 和 PaperUnits;若 h 为 axes,不重设属性 Position 和 Units。

例如,reset(gca)重设当前坐标轴的属性值为默认值,reset(gcf)重设当前窗口的属性值为默认值。gca 和 gcf 函数在下面的小节介绍。

【注】 设置对象的属性,还可以采用一种灵活的设置方法:结构体设置法。我们知道, MATLAB 对 GUI 对象的存储是采用结构体的方式存储的(因为对象属性列表为一个结构体),因此,设置对象属性时,同样可以采用结构体操作方法。但要特别注意的是,这种写法对属性名的大小写敏感。

例如,创建一个窗口(后面会详细讲解相关内容):

```
h = figure('units','pixels','position',[500 400 400 200],...
    'Windowstyle','modal','MenuBar','none','Name','恭喜!',...
    'NumberTitle','off'); % 创建一个窗口,此处只作了解,后面详细介绍
```

可以采用结构体设置法来创建一个同样的窗口:

```
fig.Units = 'pixels'; % 设置结构体 fig 的域 Units 值为 pixels
fig.Position = [500 400 400 200]; % 设置结构体 fig 的域 Position 值为 [500 400 400 200]
fig.Windowstyle = 'modal'; % 设置结构体 fig 的域 Windowstyle 值为 modal
fig.MenuBar = 'none'; % 设置结构体 fig 的域 MenuBar 值为 none
fig.Name = '恭喜!'; % 设置结构体 fig 的域 Name 值为“恭喜!”
fig.NumberTitle = 'off'; % 设置结构体 fig 的域 NumberTitle 值为 off
h = figure(fig); % 采用结构体 fig 的相关域和域值来创建一个窗口
```

当然,这样写显得很繁琐,但是层次感很清楚。

3. 获取当前的图形、坐标轴和对象

获取当前的图形、坐标轴和对象的句柄,可使用下列函数。

- ① gcf: 获取当前图形窗口的句柄值。
- ② gca: 获取当前图形窗口中当前坐标轴的句柄值。
- ③ gco: 获取当前图形窗口中当前对象的句柄值。
- ④ gcbf: 获取正在执行的回调函数对应的对象所在窗口的句柄。
- ⑤ gcbo: 获取正在执行的回调函数对应的对象句柄。

4. 查找对象

① findobj: 查找对象。调用格式如下:

```
h = findobj
```

返回根对象及其子对象的句柄。

```
h = findobj('P1', V1, '-logical', 'P2', V2)
```

-logical 为逻辑选项,可以为 -and、-or、-xor、-not,默认值为 -and。例如,查找 P1

属性值为 V1, 但 P2 属性值不为 V2 的图形对象, 可使用下列方法:

```
h = findobj('P1', V1, '-not', 'P2', V2)
h = findobj('-property', 'PropertyName')
```

查找具有指定属性的图形对象, 返回其句柄。

```
h = findobj(h_list, ...)
```

在句柄对象列表 h_list 内, 查找满足要求的对象, 返回其句柄。

【注意】 findobj 不能查找句柄隐藏的对象。例如:

```
>> figure(1) % 创建一个句柄值为 1 的窗口
>> set(1, 'HandleVisibility', 'off') % 设置该窗口的句柄不可见
>> findobj % 查找所有可见的图形对象
ans =
     0
```

② findall: 查找所有的对象, 包括句柄隐藏的对象。调用格式如下:

```
obj_handles = findall(h_list)
```

返回句柄对象列表 h_list 包含的所有对象及其子对象。

若 h_list 为单个句柄, 返回一个向量; 否则, 返回一个单元数组。

例如: findall(0) 返回根对象所有的子对象; findall(gcf) 返回当前窗口所有的子对象。

【注意】 若 MATLAB 运行时出现某些窗口无法关闭, 可以使用下列命令来删除:

```
>> h = findall(0, 'type', 'figure');
>> delete(h)
```

```
hObj = findall(h_list, 'p', 'value', ...)
```

返回句柄对象列表 h_list 包含的所有对象及其子对象中, 属性 p 的值为 value 的对象。

```
hObj = findall(h_list, 'P1', Value1, '-logical', 'P2', Value2)
```

返回句柄对象列表 h_list 包含的所有对象及其子对象中, 满足给定逻辑选项的对象。— logical 为逻辑选项, 可以为 -and、-or、-xor、-not, 默认值为 -and。

③ findfigs: 查找所有可见或部分或整个移出屏幕的窗口, 并将其显示在屏幕内。

④ allchild: 查找指定对象的所有子对象, 包括隐藏的子对象。调用格式为:

```
hChild = allchild(h_list)
```

若 h_list 为单个句柄, 返回一个向量; 否则, 返回一个单元数组。

例如: 查找当前坐标轴的所有子对象, 包括隐藏的子对象, 可使用下列格式:

```
>> allchild(gca)
```

若不查找句柄隐藏的子对象, 可使用下列格式:

```
>> get(gca, 'Children')
```

⑤ ancestor: 查找指定对象的指定类型的父类。调用格式为:

```
p = ancestor(h, type)
```

若 type 为一个类型字符串, 如 'figure', 则返回 h 的 figure 父类的句柄。

若 type 为一个由多个类型字符串组成的单元数组, 如 {'hgtransform', 'hgggroup', 'axes'},

返回 h 的父类中,属性在 type 中列出的最近的父类。

若找不到指定类型的父类,返回空矩阵。

```
p = ancestor(h,type,'toplevel')
```

查找在 h 的父类中,属性在 type 中列出的,最高层的父类,返回其句柄。

5. 复制对象

copyobj:复制图形对象及其子对象。调用格式为:

```
new handle = copyobj(h, p)
```

创建图形对象的副本,副本句柄为 new_handle,父对象为 p。副本除了句柄、父类与原对象 h 不同之外,其他属性都与 h 相同。

副本的父类必须适合该副本对象,比如坐标轴中 line 对象的副本,其新的父类必须是坐标轴。

6. 删除对象

① delete:删除文件或图形对象。

删除文件时的格式为:

```
delete filename 或 delete('filename')
```

删除图形对象 h 时的格式为:

```
delete(h)
```

若要无条件删除所有的图形对象,使用下列语句:

```
>> set(0,'ShowHiddenHandles','on')           % 设置所有图形对象的句柄可见
>> delete(get(0,'Children'))                  % 查找到所有图形对象并删除
```

② clf:清空当前 figure 窗口。调用格式列举如下。

clf:删除当前窗口中所有句柄可见的对象(HandleVisibility 值为 on)。

clf('reset'):删除当前窗口中所有的对象(不论句柄是否隐藏),并重设窗口属性为默认值,但以下 4 个属性保留原值:Position、Units、PaperPosition 和 PaperUnits(后两个属性为页面设置)。

clf(fig):删除窗口 fig 中句柄不隐藏的对象。

clf(fig,'reset'):删除窗口 fig 中句柄不隐藏的对象,并重设 fig 属性为系统默认值,但以下 4 个属性保留原值:Position、Units、PaperPosition 和 PaperUnits。

当然,若窗口的 IntegerHandle 属性值为 off,重设后,其 IntegerHandle 属性值为 on,原浮点形式的句柄无效,此时,MATLAB 会自动为其分配一个整数句柄,原句柄失效。若要返回新创建的整数句柄,使用下面的格式:

```
figure handle = clf(fig,'reset')
```

删除窗口中的对象,重设窗口的属性,并返回窗口的有效句柄。例如:

```
>> h1 = figure('IntegerHandle','off')         % 创建一个句柄值为 double 值的窗口 h1
h1 =
    173.0029
>> h2 = clf(h1,'reset')                       % 重设窗口 h1 的属性,并返回其整数句柄
h2 =
     1
```

【注意】 clf 无论是在命令窗口中使用还是在回调函数中使用,其功能是相同的,它并不受窗口对象的 HandleVisibility 属性限制。换句话说,就算窗口的 HandleVisibility 属性值为

off, 照样删除窗口中的所有对象, 并重设窗口属性。例如:

```
>> h1 = figure('HandleVisibility','off') % 创建一个句柄不可见的窗口 h1
h1 =
    1
>> clf(h1); % 重设窗口 h1 的属性为默认值
>> get(h1, 'HandleVisibility') % 获取窗口 h1 的句柄可见性
ans =
on
```

③ cla: 清空当前坐标轴。调用格式列举如下。

cla: 删除当前坐标轴中句柄不隐藏的对象(HandleVisibility 值为 on)。

cla reset: 删除当前坐标轴中所有的对象(不论句柄是否隐藏), 并重设 axes 属性为默认值, 但以下 2 个属性保留原值: Position 和 Units。

④ close: 关闭指定的窗口。其调用格式列举如下。

close: 关闭当前窗口, 等价于 close(gcf)。

close(h): 关闭句柄为 h 的窗口。若 h 为向量或矩阵, 删除所有由 h 元素指定的窗口。

close name: 关闭名为 name 的窗口。

close all: 关闭所有句柄可见的窗口。

close all hidden: 关闭所有窗口, 不论其句柄是否可见。

close all force: 关闭所有的 GUI 窗口, 即使该窗口的 CloseRequestFcn 设置该窗口不关闭。

status = close(...): 关闭指定窗口, 若关闭成功, 返回 1; 否则, 返回 0。

close 函数调用时, 会执行指定 figure 对象的 CloseRequestFcn 函数, 该函数默认为执行 closereq 函数, 该函数相当于 delete(get(0, 'CurrentFigure'))。而 delete 函数不执行 CloseRequestFcn 函数, 它仅仅删除指定的 figure。

【注意】 若 MATLAB 运行时出现某些窗口无法关闭, 可以在命令行使用下列命令来删除:

```
>> close all force; % 强行关闭所有的 GUI 窗口
```

⑤ closereq: 默认的窗口关闭请求函数, 无输入和输出参数, 相当于语句: delete(gcf)。

7. 改变对象的堆放顺序

改变对象的堆放顺序, 使用 uistack 函数, 其调用格式列举如下。

uistack(h, opt)

改变对象 h 的堆放顺序。opt 可以为下列字符串:

- ① 'up': 将对象 h 向上移动 1 层。
- ② 'down': 将对象 h 向下移动 1 层。
- ③ 'top': 将对象 h 移到最上层。
- ④ 'bottom': 将对象 h 移到最下层。

uistack(h, 'up', n)

将对象 h 向上移动 n 层。

uistack(h, 'down', n)

将对象 h 向下移动 n 层。

【注意】 在 GUI 中, 坐标轴对象永远堆放在 uicontrol 对象的下层。

8. 控制程序执行

控制程序的执行用到下面几个函数。

(1) uiwait、uiresume

调用格式为：

uiwait(h)

暂停程序的执行,直到 figure 对象 h 被删除,或执行语句 uiresume(h)。

uiwait(h, timeout)

暂停程序的执行,直到 figure 对象 h 被删除,或执行语句 uiresume(h),或暂停的时间达到了 timeout 规定的时间,timeout 单位为 s。

uiresume(h)

继续执行由 uiwait 函数暂停的程序。

当创建一个对话框时,uiwait 可以阻止 M 文件的继续执行,等待用户对对话框响应后,才继续执行后面的 M 文件。

【注意】 窗口对象有一个隐藏的 WaitStatus 属性,初始值为空,用于表征窗口是否处于等待状态。若窗口 h 执行了 uiwait(h),那么窗口的 WaitStatus 属性值为'waiting';若再执行 resume(h),窗口的 WaitStatus 属性值为'inactive'。

(2) waitfor

调用格式为：

waitfor(h)

程序暂停执行,直到 GUI 对象 h 被删除,或按 Ctrl+C 组合键。若对象 h 不存在,waitfor 不暂停程序,立即返回,程序继续执行。

waitfor(h, 'PropertyName')

暂停程序的执行,直到 GUI 对象 h 的 PropertyName 属性的值改变。若对象 h 根本不存在属性 PropertyName,waitfor 立即返回,程序继续执行。

waitfor(h, 'PropertyName', PropertyValue)

暂停程序的执行,直到 GUI 对象 h 的 PropertyName 属性的值变为 PropertyValue。若对象 h 的 PropertyName 属性的值一直为 PropertyValue,waitfor 立即返回,程序继续执行。

(3) waitforbuttonpress

调用格式为：

k = waitforbuttonpress

暂停程序的执行,直到当前 figure 窗口内有按键或鼠标单击。若检测到鼠标按下,返回 0;若检测到键盘按下某键,返回 1。

(4) pause

调用格式为：

pause

程序暂停执行,直到键盘按下了任意键。

pause(n)

程序暂停 n 秒,n 可以精确到 0.01 s。若 n 为 inf,程序进入死循环。要退出死循环,可按 Ctrl+C 组合键。

pause on

允许随后发生的中断程序中的 pause 语句暂停程序的执行。

pause off

不允许随后发生的中断程序中的 pause 语句暂停程序的执行。

(5) **ginput**

[x, y] = ginput(n)

用鼠标或按键在当前坐标轴内选择 n 个点,返回这些点的 x 坐标和 y 坐标到列向量 x 和 y 中。若在选择了 n 个点之前按 Enter 键,停止输入。

[x, y] = ginput

用鼠标在当前坐标轴内选择无限个点,直到用户输入了 Enter 键。

[x, y, button] = ginput(...)

返回所选点的 x 坐标、y 坐标、鼠标单击类型或键盘按键名称。若通过鼠标单击选择坐标点,单击左键返回 1,单击中键返回 2,单击右键返回 3;若通过键盘按键选择坐标点,返回该按键的 ASCII 值。

【注意】

① uiwait(h)与 waitfor(h)都可以暂停程序的执行,但 uiwait 暂停的对象必须是当前存在的 figure 对象;而 waitfor 暂停的对象可以是任何 GUI 对象,甚至这个对象当前根本不存在(此时不暂停)。

② waitforbuttonpress 暂停程序执行,直到在键盘按下任意键或有鼠标单击;而 pause 暂停程序执行,直到在键盘按下任意键。

③ 若 figure 窗口定义了 WindowButtonDownFcn 回调函数,当用户单击鼠标时,WindowButtonDownFcn 在 waitforbuttonpress 返回前先执行。

④ 若程序被 pause 暂停时,在某个 uicontrol 对象上按下任意键,执行该对象的 KeyPressFcn 回调函数,pause 并不返回;此时用鼠标单击 uicontrol 对象外的其他对象,然后再按下任意键,pause 返回。

⑤ 若使用 ginput 函数从多个坐标轴中选择坐标点,返回的 x、y 坐标与各点所在坐标系有关。

4.1.3 句柄图形对象的基本属性

1. 图形对象的共有属性

所有图形对象共有的属性见表 4.2(用 {} 括起来的值为默认值)。

表 4.2 图形对象的共有属性

属性	属性描述	有效属性值
BeingDeleted	调用 DeleteFcn 时,该属性值为 on;只读	on、{off}
BusyAction	指定如何处理中断调用函数	cancel、{queue}
ButtonDownFcn	当在对象上按下鼠标时,执行的回调函数	字符串或函数句柄
Children	所有子对象的句柄	图形对象的句柄向量
Clipping	设定坐标轴子对象是否能超出坐标轴范围,仅对坐标轴子对象有效;值为 on 时可超出坐标轴范围	{on}、off (text 对象例外,默认值为 off)
CreateFcn	当创建一个对象时,执行的回调函数	字符串或函数句柄
DeleteFcn	当删除一个对象时,执行的回调函数	字符串或函数句柄

续表 4.2

属性	属性描述	有效属性值
HandleVisibility	指定对象句柄是否可见	{on},off,callback
HitTest	指定对象是否可通过鼠标单击成为当前对象	{on},off
Interruptible	指定一个回调函数是否可被随后的回调函数中断	{on},off
Parent	父对象的句柄	图形对象的句柄
Selected	指定对象是否被选择上	{on},off
SelectionHighlight	指定对象被选择时是否突出显示	{on},off
Tag	用户指定的对象标识符	字符串
Type	指明对象类型,只读	类型字符串
UserData	用户存储的数据	任一矩阵
Visible	指定对象的可见性	{on},off

(1) BusyAction、Interruptible

BusyAction 属性决定当一个回调函数正在执行时,随后产生的回调函数是排队执行还是不执行;Interruptible 属性决定对象的回调函数能否被随后产生的回调函数中断。

(2) CreateFcn、ButtonDownFcn、DeleteFcn

创建对象时,执行 CreateFcn;鼠标单击对象时,执行 ButtonDownFcn;删除对象时,执行 DeleteFcn。

(3) Children、Parent

Children 为子对象的句柄向量;Parent 为父对象的句柄。

【注意】 Children 属性只列出句柄可见的子对象。要获取所有子对象的句柄,可以先设置根对象的 ShowHiddenHandles 属性值为 on。

(4) HandleVisibility

HandleVisibility 指定对象句柄是否可见。其值可以为:

on:对于任何在 MATLAB 命令行或 M 文件中执行的函数都是可见的,为默认值。对所有其他对象可见,可用 findobj 函数查找。

off:对象的句柄对于运行在命令行和回调函数中的函数都是隐藏的。一般对其他对象不可见,但可用 findall 函数查找。

callback:对象的句柄对于所有在命令行上执行的函数都是隐藏的,但在回调函数执行的过程中,句柄对所有函数是可见的。该设置使回调函数可以利用 MATLAB 句柄获取函数,并确保用户在执行非 GUI 回调函数时不会无意中干扰受保护的對象。

【注意】 若根对象的 ShowHiddenHandles 属性值为 off,且图形对象 h 的 HandleVisibility 属性值为 off,则不能通过非 GUI 回调函数(例如定时器的回调函数、串口的回调函数以及其他硬件设备的回调函数)内调用 findobj、newplot、cla、clf、gcf、gca、gco、gcbf、gcbo、axes(hAxes)或 close 等命令获取对象 h。

(5) Selected、SelectionHighlight

Selected 指定对象是否被选择上;SelectionHighlight 指定对象被选择上时是否突出显示。图形窗口被选择时自动置顶,不需要突出显示。

(6) HitTest

HitTest 指定对象是否可通过鼠标单击成为当前对象。设置此值时会更新 gcf 或 gco 的值。

若您对此书内容有任何疑问,可以凭在线交流卡登录 MATLAB 中文论坛与作者交流。

(7) Tag

Tag 是对象的标识符,可在控件的属性项中设置,也可直接用 set 函数设置。标识符名 Tag 必须以字母开头,可包括字母、数字或下画线。标识符名尽量要让人一看就知道对象的类型或功能。例如,开始按钮可设置 Tag 为 start,停止按钮可设置为 stop。同一个窗口中不同对象的 Tag 不可相同,必须区分开来,以免产生编译错误。

【注意】 在使用 copyobj 函数时尤其要注意 Tag 值的互斥性。

(8) Type

Type 指明对象的类型。对象一旦被创建,类型就确定了,所以 Type 值只读。例如,根对象的 Type 值为 root,窗口对象的 Type 值为 figure,坐标轴的 Type 值为 axes 等。

(9) UserData

UserData 用于存储用户数据,便于数据在多个对象之间的传递。

(10) Visible

Visible 指定对象的可见性。无论对象是否可见,其句柄都是有效的。如果知道一个对象的句柄,就可以设置和获取它的属性值。默认情况下,图形句柄是整数,显示在图形窗口的标题栏上。例如,句柄值为 1 的图形窗口标题栏上会显示“figure 1”。如果要进一步保护图形窗口句柄,可设置其 IntegerHandle 属性值为 off,即采用一个浮点数作为该图形窗口的句柄。例如,隐藏一个图形窗口并设置其句柄为浮点数:

```
>> h = figure('IntegerHandle','off','visible','off') % 隐藏图形窗口并设置其
                                                % 句柄为 double 值
h =
    160.0017
```

2. 图形对象的默认属性

MATLAB 会为每个新创建的对象指定默认的出厂属性值,可使用命令 get(0,'factory') 来查询 GUI 对象的所有出厂属性:

```
>> get(0,'factory') % 获取 GUI 对象的所有出厂属性
ans =
    factoryFigureAlphamap: [1x64 double]
    factoryFigureBackingStore: 'on'
    factoryFigureBusyAction: 'queue'
    factoryFigureButtonDownFcn: ''
    factoryFigureClipping: 'on'
    factoryFigureCloseRequestFcn: 'closereq'
    factoryFigureColor: [0 0 0]
    ..... % 限于篇幅,此处省略了部分属性值
    factoryRootHitTest: 'on'
    factoryRootInterruptible: 'on'
    factoryRootRecursionLimit: 2.1475e + 009
    factoryRootScreenPixelsPerInch: 96
    factoryRootSelectionHighlight: 'on'
    factoryRootShowHiddenHandles: 'off'
    factoryRootTag: ''
    factoryRootUserData: []
    factoryRootVisible: 'on'
```

如果希望了解某个属性的具体出厂属性值,可使用下面的类似代码获得:

```
>> get(0, 'factoryFigureCloseRequestFcn') % 获取窗口的 CloseRequestFcn 属性的出厂值
ans =
closereq
```

在 MATLAB 中,除了可以查询系统的默认属性值外,还可根据需要自定义各种图形对象的属性默认值。要定义默认值,需要创建一个以 Default 开头的字符串,后面依次跟对象类型和对象属性,即属性名 = 'Default'+对象类型+对象属性。

例如,将 Line 对象的 LineWidth 属性的默认值设置为 2 磅:

```
>> set(0, 'DefaultLineLineWidth', 2);
```

将 uicontrol 对象的 FontSize 属性的默认值设置为 10 点(FontUnits 默认值为 points,不用更改):

```
>> set(0, 'DefaultuicontrolFontSize', 10);
```

当然,这些设置在 MATLAB 软件关闭后将自动清除。

MATLAB 提供了 3 个保留字用于删除、设置或恢复对象的默认属性值:'remove'、'factory'和'default'。

① 如果要删除用户定义的默认属性值,可将属性值设为'remove'。例如,删除当前图形窗口中 Line 对象的 LineWidth 属性的默认值:

```
>> set(gcf, 'DefaultLineLineWidth', 'remove')
```

② 如果要临时将对象的默认属性值设为出厂属性值,可将其属性设为'factory'。例如:

```
>> figure('color', 'factory')
```

③ 如果要恢复对象的默认属性值,可将其属性设为'default',例如:

```
>> set(gca, 'FontName', 'default')
```

MATLAB 搜寻默认属性值,是从当前对象的默认属性值开始搜索,然后逐层搜索父类的默认属性,直至到达出厂设置,如图 4.3 所示。

【注意】

① 保留字'remove'、'factory'和'default'的字母全部小写,否则就不是保留字,而是普通的字符串。

② 如果要得到字符串'remove'、'factory'和'default',需要在字符串之前加一个“\”。

例如,当'default'前不加“\”时为保留字:

```
>> figure('name', 'default')
```

此时 name 值为空字符串。生成的窗口标题栏如图 4.4 所示。



图 4.3 默认属性值的搜索顺序

若您对此书内容有任何疑问,可以凭在线交流卡登录 MATLAB 中文论坛与作者交流。

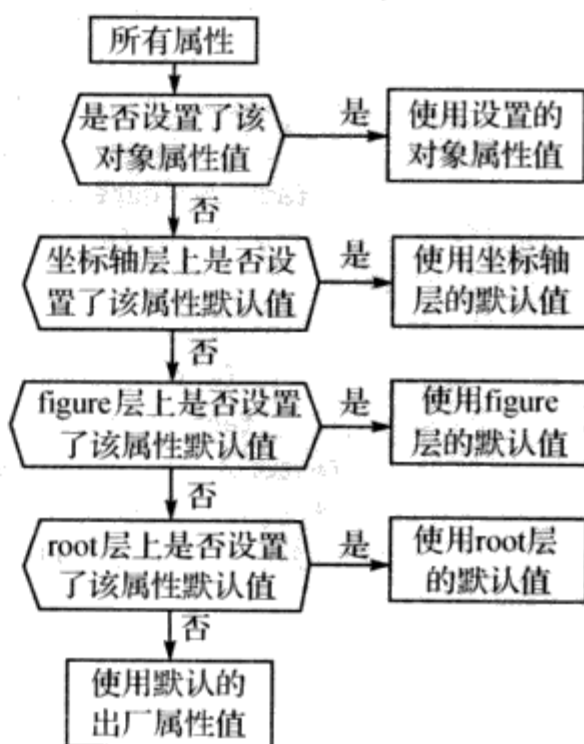

图 4.4 字符串前不加“\”

当 'default' 前加“\”时为普通字符串：

```
>> figure('name','\default')
```

此时 name 值为 default。生成的窗口标题栏如图 4.5 所示。

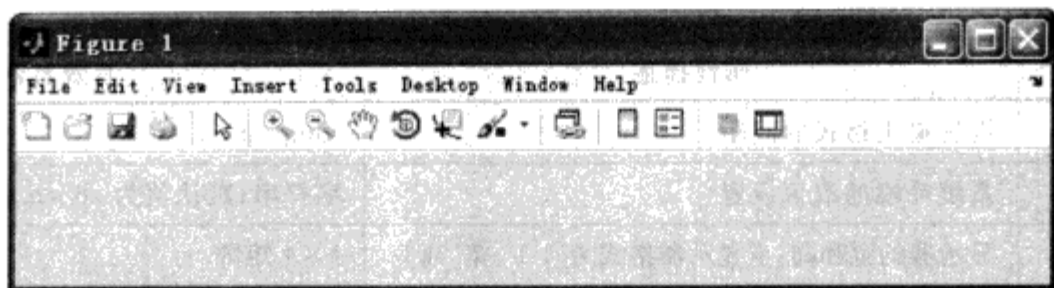

图 4.5 字符串前加“\”

4.1.4 根对象

图形对象的根对象相当于计算机屏幕，是 figure 对象的父类。根对象独一无二，句柄值为 0，父类为空，主要用于存储关于 MATLAB 状态、计算机系统和 MATLAB 默认值的信息。根对象不需用户创建，当启动 MATLAB 时就存在了；根对象也不能手动销毁，当退出 MATLAB 时就自动销毁了。用户可以设置根对象的属性值，从而控制绘图显示。

查看根对象的属性可使用语句 `get(0)`。根对象的主要有效属性见表 4.3（按属性名的首字母顺序排列，有效属性值栏中用 {} 括起来的值为默认值）。

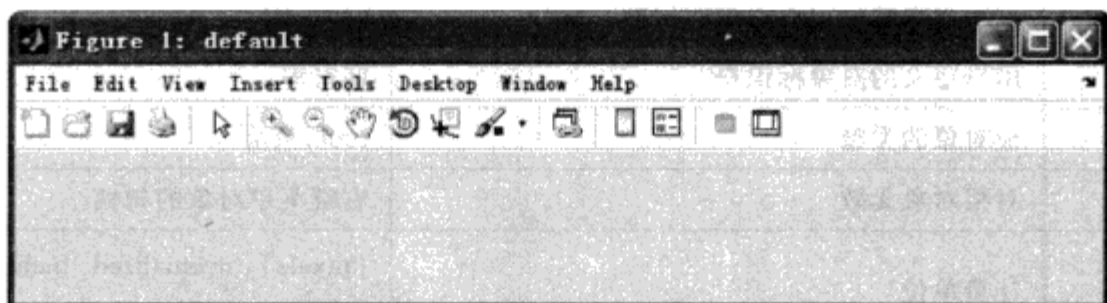
表 4.3 根对象的主要有效属性

属性	属性描述	有效属性值
CallbackObject	当前正在执行的回调函数的对象的句柄	图形对象的句柄
Children	可见的子对象的句柄	句柄向量
CommandWindowSize	MATLAB 命令窗口的尺寸	二维向量；只读
CurrentFigure	当前图形窗口的句柄；最近一次操作的窗口	图形对象的句柄
Diary	日志模式。值为 on 时，备份输入和输出记录	on、{off}
DiaryFile	日志文件名。备份输入和输出记录的文件名	字符串；默认值为 diary
Echo	脚本回显模式。值为 on 时显示执行的脚本	on、{off}
ErrorMessage	最近一次产生的错误信息	字符串
FixedWidthFontName	指定 GUI 对象使用定宽字体时，使用的字体	定宽字体名；默认值为 Courier New
Format	输出格式；设置数字显示的格式	Short {shortE} long longE bank hex + rat

续表 4.3

属性	属性描述	有效属性值
FormatSpacing	设置输出格式的间距	compact、{loose}
Language	系统环境的语言设置	字符串;默认值为 zh_cn.gbk
MonitorPosition	显示器的宽和高;主显示器格式为[1 1 宽 高]	1×4 矩阵
Parent	父对象	根对象的父类恒为空矩阵
PointerLocation	鼠标指针的当前位置	位置向量;设定左下角位置为[0,0]
PointerWindow	鼠标指针所在窗口的句柄	窗口句柄;默认值为 0
RecursionLimit	回调函数嵌套调用的最多个数	正整数;默认值为 500
ScreenDepth	屏幕的显示深度;每像素的位数	正整数;默认值为 32
ScreenSize	屏幕的显示尺寸;只读	四元向量;格式为[左,下,宽,高]
ShowHiddenHandles	显示或隐藏标记为隐藏的句柄	on、{off}
Tag	用户定义的对象标识符	字符串
Type	根对象的类型	root;只读
UIContextMenu	对根对象无效	右键菜单对象的句柄
Units	计量单位	{ pixels }、normalized、inches、points、characters、centimeters
UserData	用户定义的数据	任一数据类型

(1) CurrentFigure

CurrentFigure 为最近创建或操作的窗口对象句柄。有两个函数可设置当前窗口：

- ① figure(h):设置句柄为 h 的窗口为当前窗口,并置于屏幕最前端;
- ② set(0, 'CurrentFigure', h):设置句柄为 h 的窗口为当前窗口,但不改变窗口显示的顺序。

对应返回当前窗口句柄的方法有两种:gcf 或 get(0, 'CurrentFigure')。gcf 函数返回当前窗口的句柄,如果当前窗口不存在,创建一个窗口并作为当前窗口。gcf 函数如下:

```
function h = gcf()
h = get(0, 'CurrentFigure');
if isempty(h)
    h = figure;
end
```

可见,gcf 函数不仅可获取当前窗口的句柄,还可以创建一个当前窗口。

(2) Diary、DiaryFile、Echo

Diary、DiaryFile 用于记录键盘的输入和大部分的结果输出;Echo 用于显示所执行的脚本文件每一行到 MATLAB 命令行。

(3) Format、FormatSpacing

Format 用于设置 MATLAB 显示数值的格式,详细格式见表 1.17。FormatSpacing 用于设置数据是松散显示(loose)还是紧密显示(compact)。

(4) PointerLocation、PointerWindow

PointerLocation 为指针在屏幕中的坐标[x y],单位为 Units 属性值。PointerWindow 为

若您对此书内容有任何疑问,可以凭在线交流卡登录 MATLAB 中文论坛与作者交流。

指针所在窗口的句柄。如果指针不在任何窗口内,该属性值为0。

(5) ShowHiddenHandles

ShowHiddenHandles 指定是否显示隐藏对象的句柄。若设为 on,可访问所有对象;若设为 off,用 findobj 不能找到句柄隐藏的对象,只能使用 findall 函数。

(6) Units

Units 为计量单位,包括像素(pixels)、归一化(normalized)、英寸(inches)、厘米(centimeters)、点(points)和字符(characters),默认单位为 pixels。所有的单位都是从屏幕的左下角开始计算的。normalized 将屏幕大小映射为宽和高均为1,即左下角的坐标为[0,0],右上角的坐标为[1,1];英寸、厘米和点是绝对单位(一个点等于 1/72 英寸);字符是由默认系统字体字符所定义的单位,单位宽度为字母 x 的宽度,单位高度为两行文本的基线之间的距离。该属性影响 PointerLocation 和 ScreenSize 的取值。

对于含有多个 GUI 对象的窗口,如果窗口最大化时,对象的 Units 为 normalized,则该对象的大小会随着窗口大小的变化而适当改变,使其与窗口的大小比例不变。

(7) ScreenSize

采用左下角和右上角的坐标表示屏幕的显示大小,为四元向量,格式为[左,下,宽,高]。ScreenSize 值的单位由 Units 决定。例如,当 Units 为 pixels 时,ScreenSize 值为:

```
>> get(0, 'ScreenSize') % 获取当前屏幕尺寸
ans =
      1      1    1440     900
```

若 Units 设置为 normalized,ScreenSize 值为:

```
>> set(0, 'Units', 'norm') % 设置计量单位为归一化。norm 为 normalized 的简写
>> get(0, 'ScreenSize') % 获取屏幕的归一化大小
ans =
      0      0      1      1
```

【注意】 除了表 4.3 中公开的属性,根对象还有一些隐藏的未公开的属性。要查看所有这些属性,可使用:

```
>> set(0, 'HideUndocumented', 'off') % 取消隐藏未公开属性
>> get(0) % 获取根对象的属性列表
BlackAndWhite = off
CallbackObject = []
CommandWindowSize = [110 34]
CurrentFigure = [1]
Diary = off
DiaryFile = diary
Echo = off
ErrorMessage =
FixedWidthFontName = Courier New
Format = short
FormatSpacing = compact
HideUndocumented = off
Language = zh_cn.gbk
```

若您对此书内容有任何疑问，可以凭在线交流卡登录 MATLAB 中文论坛与作者交流。

```

MonitorPositions = [1 1 1440 900]
More = off
PointerLocation = [597 267]
PointerWindow = [0]
RecursionLimit = [500]
ScreenDepth = [32]
ScreenPixelsPerInch = [96]
ScreenSize = [1 1 1440 900]
ShowHiddenHandles = off
Units = pixels
AutomaticFileUpdates = on

BeingDeleted = off
PixelBounds = [0 0 0 0]
ButtonDownFcn =
Children = [1]
Clipping = on
CreateFcn =
DeleteFcn =
BusyAction = queue
HandleVisibility = on
HelpTopicKey =
HitTest = on
Interruptible = on
Parent = []
Selected = off
SelectionHighlight = on
Serializable = on
Tag =
Type = root
UIContextMenu = []
UserData = []
ApplicationData = [ (1 by 1) struct array]
Behavior = [ (1 by 1) struct array]
Visible = on
XLimInclude = on
YLimInclude = on
ZLimInclude = on
CLimInclude = on
ALimInclude = on
IncludeRenderer = on

```

上面粗体显示的属性为未公开的属性。除 HideUndocumented 属性外，有两个属性要引起注意：

① 根对象的 ErrorMessage 属性记录了 MATLAB 最后一次产生的错误信息，这与前面提到的 lasterror 函数的功能类似。例如：

```

>> a % 变量 a 未赋值
??? Undefined function or variable 'a'.
>> get(0, 'ErrorMessage') % 获取错误消息字符串

```

```
ans =
Undefined function or variable 'a'.
>> s = lasterror;           % 获取最后一次错误消息
>> s.message                % 获取错误消息字符串
ans =
Undefined function or variable 'a'.
```

② 任何 GUI 对象都有一个未公开的 ApplicationData 属性。该属性用于存储 Application 数据(应用数据), 值为一个结构体, 这点在第 6 章会详细提到。访问 Application 数据有两种方法:

a) 使用 ApplicationData 属性。函数包括 get 和 set。

b) 使用 Application 数据专用函数。函数包括 getappdata、setappdata、isappdata、rmappdata。如:

```
>> s.figure1 = 1;           % 创建一个结构体
>> set(0, 'ApplicationData', s); % 将该结构体存入 ApplicationData 内
>> getappdata(0)           % 获取 ApplicationData 内的数据
ans =
    figure1: 1
```

4.1.5 图形窗口对象

图形窗口对象也称为 figure 对象, 是 MATLAB 显示图形的窗口, 可被看做 GUI 对象的“容器”。figure 对象是根对象的直接子对象, 所有其他句柄图形对象都直接或间接继承于图形窗口对象。图形窗口内可包括表格、菜单、工具栏、用户控制对象、右键菜单、坐标轴、坐标轴子对象和 ActiveX 控件等。MATLAB 本身对图形窗口的个数没有限制。

创建图形窗口对象使用 figure 函数, 常用的调用格式如下:

figure

采用默认的属性值, 创建一个图形窗口对象, 并将之设为当前窗口。该图形窗口对象的句柄值默认为正整数。

figure('PropertyName', PropertyValue, ...)

采用指定的属性值, 创建一个图形窗口对象, 任何未指定的属性均取默认值。

figure(h)

当 h 是一个图形窗口对象的句柄时, MATLAB 设置该图形窗口为当前窗口, 并置于屏幕最前端;

当 h 不是一个图形窗口对象的句柄, 但它为一个正整数时, MATLAB 创建一个句柄为 h 的图形窗口, 并设为当前窗口;

当 h 不是一个图形窗口对象的句柄, 也不是一个正整数时, MATLAB 返回一个错误;

当 h 是一个当前目录下由 GUIDE 生成的 GUI 文件(同时包含 .fig 文件和 .m 文件)的文件名(不含扩展名), 则运行该 GUI, 生成的图形窗口设为当前窗口。

例如, 若当前目录下有一个 GUI——example.fig 和 example.m, 运行该 GUI 文件, 可使用命令:

```
>> figure(example)
```

或

```
>> example
```

【注意】 若只是打开一个 .fig 图形文件,则使用下面的命令打开:

```
>> openfig('example.fig')
```

或

```
>> open('example.fig')
```

```
h = figure(...)
```

返回图形窗口对象的句柄。

figure 对象的主要有效属性见表 4.4(按属性名的首字母顺序排列,有效属性值栏中用 {} 括起来的值为默认值)。

表 4.4 figure 对象的主要有效属性

属性	属性描述	有效属性值
Alphamap	阿尔法色图;用于设定透明度	m×1 维向量,每个分量在[0 1]之间
BeingDeleted	调用 DeleteFcn 时,该属性值为 on;只读	on、{off}
BusyAction	指定如何处理中断调用函数	cancel、{queue}
ButtonDownFcn	当在窗口中按下鼠标时,执行的回调函数	字符串或函数句柄
Children	可见的子对象的句柄	句柄向量
CloseRequestFcn	当关闭 figure 时执行的回调函数	函数句柄字符串;默认为'closereq'
Color	窗口的背景颜色	颜色数据;默认为[0.8 0.8 0.8]
Colormap	色图	m×3 的 RGB 颜色矩阵
CreateFcn	当创建一个 figure 对象时,执行的回调函数	字符串或函数句柄
CurrentAxes	当前坐标轴的句柄	坐标轴句柄
CurrentCharacter	图形窗口中最后键入的字符;获取用户输入	单个字符
CurrentObject	当前对象的句柄	图形对象的句柄
CurrentPoint	图形窗口中最后单击鼠标的位置	坐标向量为[x,y],单位取决于 Units 属性
DeleteFcn	当销毁一个 figure 对象时,执行的回调函数	字符串或函数句柄
DockControls	图形嵌入控制	{on}、off
DoubleBuffer	对于简单的动画渲染是否使用快速缓冲	{on}、off
FileName	GUI 使用的 .fig 文件名	字符串
FixedColors	figure 中出现,但色图中不包含的颜色;只读	m×3 的 RGB 颜色矩阵
HandleVisibility	指定当前 figure 对象的句柄是否可见	{on}、callback、off
HitTest	能否通过鼠标单击选择该对象	{on}、off
IntegerHandle	句柄是否为整数;值为 off 时句柄为浮点数	{on}、off

若您对此书内容有任何疑问,可以凭在线交流卡登录 MATLAB 中文论坛与作者交流。

续表 4.4

属性	属性描述	有效属性值
Interruptible	回调函数是否可中断	{on}, off
InvertHardcopy	打印时,改变打印输出为白底黑图	{on}, off
KeyPressFcn	在窗口上按下一个键时执行的回调函数	函数句柄、由函数句柄和附加参数组成的单元数组、可执行字符串
KeyReleaseFcn	在窗口内释放一个按键时执行的回调函数	函数句柄、由函数句柄和附加参数组成的单元数组、可执行字符串
MenuBar	使用或禁用菜单栏;使用菜单栏时值为 figure	{figure}, none
MinColormap	系统颜色表中能使用的最少颜色	任一标量;默认值为 64
Name	图形窗口的标题	字符串
NextPlot	设定增加下一次绘图的方式	new, {add}, replace, replacechildren
NumberTitle	图形标题中是否显示图形编号	{on}, off
OuterPosition	窗口整个外轮廓的大小和位置	四维行向量,格式为[左,底,宽,高];Units 为单位
Parent	父对象的句柄,figure 对象的父对象为根对象	恒为 0;只读
Pointer	选择鼠标指针符号	crosshair, {arrow}, topl, topr, botl, watch, botr, circle, cross, fleur, left, right, top, bottom, fullcrosshair, ibeam, custom
PointerShapeCData	自定义指针;Pointer 属性值为 custom 时有效	16×16 的矩阵
PointerShapeHotSpot	指针激活区域	二维向量,格式为[行数,列数];默认值格式为[1,1]
Position	图形窗口的的位置与大小	四维位置向量,格式为[左,底,宽,高]
Renderer	屏显或打印的着色方式	{painters}, zbuffer, OpenGL, None
RendererMode	着色模式是自动还是手选	{auto}, manual
Resize	窗口是否可通过鼠标改变尺寸	{on}, off
ResizeFcn	当图形窗口尺寸改变时执行的回调函数	字符串或函数句柄
Selected	指定对象是否被选择上	{on}, off
SelectionHighlight	当图形窗口选中时,是否突出显示	{on}, off
SelectionType	最近一次鼠标操作的方式	{normal}, extend, alt, open
Tag	对象标识符	字符串
Toolbar	指定工具栏是否显示	none, {auto}, figure
Type	图形窗口对象的类型	figure
UIContextMenu	图形窗口的右键菜单	右键菜单句柄
Units	计量单位	{pixels}, inches, normalized, points, characters, centimeters
UserData	用户定义的数据	任一矩阵
Visible	设定图形窗口是否可见	{on}, off

属性	属性描述	有效属性值
WindowButtonDownFcn	在图形窗口中按下鼠标时执行的回调函数	字符串或函数句柄
WindowButtonMotionFcn	当鼠标在图形窗口中移动时执行的回调函数	字符串或函数句柄
WindowButtonUpFcn	当在图形窗口中松开鼠标时执行的回调函数	字符串或函数句柄
WindowKeyPressFcn	当在窗口及其子对象上按下任意键时,执行的回调函数	函数句柄、由函数句柄和附加参数组成的单元数组、可执行字符串
WindowKeyReleaseFcn	当在窗口及其子对象上释放任意按键时,执行的回调函数	函数句柄、由函数句柄和附加参数组成的单元数组、可执行字符串
WindowScrollWheelFcn	当窗口为当前对象并滚动鼠标滚轮时,执行的回调函数	函数句柄、由函数句柄和附加参数组成的单元数组、可执行字符串
WindowStyle	窗口为标准窗口、模式窗口或嵌入式窗口	{normal}、modal、docked

(1) BusyAction、Interruptible

Interruptible 属性决定当前的回调函数能否被中断;BusyAction 属性指定 MATLAB 如何处理中断事件。

假定回调函数 A 在执行过程中,随后触发的回调函数 B 试图中断它。如果回调函数 A 对应对象的 Interruptible 属性值为 on(默认值),回调函数 B 将加入事件队列中排队执行;若 Interruptible 属性值为 off,分两种情况:如果回调函数 A 对应对象的 BusyAction 属性设为 cancel,则抛弃中断事件;若 BusyAction 属性设为 queue(默认值),则排队中断事件等待执行。

Figure 对象的 Interruptible 属性仅对下列 5 类回调函数有效:ButtonDownFcn、KeyPressFcn、WindowButtonDownFcn、WindowButtonMotionFcn 和 WindowButtonUpFcn。

事件可由任何图形的重绘或用户动作引起,例如绘图更新、单击按钮、光标移动等,每个事件都对应一个回调函数。

MATLAB 仅在两种情况下才会处理事件队列:

- ① 完成当前回调函数执行;
- ② 事件的回调函数包含 drawnow、figure、getframe、pause 或 waitfor 命令。

【注意】 当 figure 的 CloseRequestFcn 或 ResizeFcn 回调函数请求执行时,它们会立即中断当前的回调函数,而并不受 Interruptible 属性的限制。

(2) CloseRequestFcn

CloseRequestFcn 为窗口关闭时执行的函数,它提供了一种干涉窗口关闭的机制。

例如,要实现当用户关闭窗口时弹出对话框,询问是否执行关闭操作的功能,相关代码如下:

```
sel = questdlg('确认关闭当前窗口?', '关闭确认', 'Yes', 'No', 'No');
% questdlg 函数产生提问对话框,第 5 章详细介绍
switch sel
    case 'Yes' % 若单击了 Yes 按钮
        delete(hObject)
```



```

case 'No' % 若单击了 No 按钮
    return
end

```

产生的对话框如图 4.6 所示。

默认的 CloseRequestFcn 函数并没有清除 GUI 执行过程产生的全局变量,这有时会导致程序运行错误。可在 CloseRequestFcn 回调函数中加一条语句:

```
clear global; % 清除全局变量
```

这样,每次关闭窗口时,全局变量会随之清除。

若在 CloseRequestFcn 函数中设置窗口不关闭(例如,设置 CloseRequestFcn 属性值为空字符串),则该 GUI 窗口一旦创建,将不能通过标题栏的关闭按钮关闭。此时可执行以下语句关闭窗口:

```
>> close all force; % 强行关闭所有的 GUI 窗口
```

(3) Color

Color 属性设定图形窗口的背景颜色,其值可以为一个表示 RGB 值的 3 维矩阵,也可以为一个 MATLAB 预定义的颜色字符或字符串,这些预定义的颜色统称为 ColorSpec,见表 4.5。

表 4.5 预定义颜色(ColorSpec)

RGB 值	颜色字符串	简写字符	RGB 值	颜色字符串	简写字符
[1 1 0]	yellow	y	[0 1 0]	green	g
[1 0 1]	magenta	m	[0 0 1]	blue	b
[0 1 1]	cyan	c	[1 1 1]	white	w
[1 0 0]	red	r	[0 0 0]	black	k

Color 属性如果与颜色选择对话框结合起来,可自定义对象的 Color 属性。例如:

```

>> figure(1) % 创建一个句柄为 1 的窗口
>> uisetcolor(1, '请选择窗口背景色'); % 设置窗口的背景色,此处只作了解

```

uisetcolor 函数将在第 5 章详细介绍。

(4) CurrentAxes

CurrentAxes 设定当前窗口的当前坐标轴。在所有存在坐标轴的窗口中,CurrentAxes 属性都不为空。设置当前坐标轴有两种方法:

① axes(h)设置句柄为 h 的坐标轴为当前坐标轴,并放置该坐标轴在窗口中所有其他坐标轴之上;

② set(gcf, 'CurrentAxes', h)设置句柄为 h 的坐标轴为当前坐标轴,但不改变窗口中的坐标轴放置顺序。

对应返回当前坐标轴句柄的方法有两种:gca 或 get(gcf, 'CurrentAxes')。gca 函数返回



图 4.6 关闭确认对话框

当前窗口中当前坐标轴的句柄,如果窗口不存在,创建一个窗口并作为当前窗口,如果当前窗口中的坐标轴不存在,创建一个坐标轴并作为当前坐标轴。gca 函数如下:

```
function h = gca(fig)
if nargin == 0 % 若没有输入参数
    fig = gcf; % 获取当前窗口
end
h = get(fig, 'CurrentAxes'); % 获取窗口 h 的当前坐标轴,并返回其句柄
if isempty(h) % 若当前窗口不存在坐标轴
    h = axes('parent', fig); % 在当前窗口内创建一个坐标轴,并返回其句柄
end
```

可见,gca 函数不仅可获取当前坐标轴的句柄,还可以创建一个当前坐标轴。

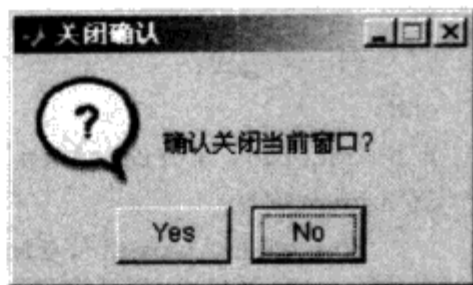
(5) CurrentCharacter

CurrentCharacter 属性获取用户最后输入的字符。如果要查看获取的控制字符,例如回车、退格,Esc 等,可使用 double 函数将当前字符转换为 ASCII 值。

例如,先创建一个窗口:

```
>> figure
```

鼠标选中新建的窗口,然后按 Enter 键(Enter 键的 ASCII 码为 13),在命令行输入:

```
>> a = get(gcf, 'CurrentCharacter'); % 获取当前的字符
>> double(a) % 获取当前字符的 ASCII 值
ans =
    13
```

【注意】 窗口对象除了 CurrentCharacter 属性可以记录当前按下的键之外,还有一个隐藏的 CurrentKey 属性,同样可以记录按下的键:

```
>> set(0, 'HideUndocumented', 'off'); % 取消隐藏未公开属性
>> get(figure) % 创建一个窗口,并返回其属性列表
Alphamap = [ (1 by 64) double array]
BackingStore = on
CloseRequestFcn = closereq
Color = [0.8 0.8 0.8]
Colormap = [ (64 by 3) double array]
CurrentAxes = []
CurrentCharacter =
CurrentKey =
CurrentModifier = [ (1 by 0) cell array]
% 限于篇幅,后面的属性省略
```

CurrentKey 属性值为表征最后一次按键的字符串,例如,最后一次按 Enter 键,则 CurrentKey 值为 'return'。几个比较常用的按键对应的 ASCII 值和 CurrentKey 属性值见表 4.6。

表 4.6 常用的按键对应的 ASCII 值和 CurrentKey 属性值

按 键	ASCII 值	CurrentKey 值
Backspace	8	backspace

续表 4.6

按 键	ASCII 值	CurrentKey 值
Tab	9	tab
Enter	13	return
Delete	127	delete
Insert	空值	insert
Pg Up	空值	pageup
Pg Dn	空值	pagedown
Esc	27	escape
← → ↑ ↓	28~31	leftarrow, rightrightarrow, uparrow, downarrow
Spacebar	32	space
`	96	backquote
-	45	hyphen
=	61	equal
0~9(大键盘)	48~57	0,1,2,3,4,5,6,7,8,9
0~9(小键盘)	48~57	numpad0,numpad1,...,numpad9
.,+,-,*,/(小键盘)	46,43,45,42,47	decimal,add,subtract,multiply,divide
A~Z	65~90	a,b,...,z
a~z	97~122	a,b,...,z
F1~F12	空值	f1,f2,...,f12
Shift	空值	shift
Ctrl	空值	control
Alt	空值	alt
CapsLock	空值	capslock
Ctrl+ a~z	1,2,...,26	a,b,...,z
Shift+大键盘 0~9	41 33 64 35 36 37 94 38 42 40	0,1,2,3,4,5,6,7,8,9

(6) CurrentObject

CurrentObject 为当前对象的句柄。当前对象是指由 CurrentPoint 属性所指的点下方最上面的对象。该属性决定用户选择了哪个对象。返回当前对象的句柄有两种方法:

- ① get(gcf, 'CurrentObject') 返回当前窗口的当前对象句柄;
- ② gco 返回当前窗口或指定窗口的当前对象。gco 函数如下:

```
function object = gco(fig)
if isempty(get(0, 'Children')) % 若当前没有窗口被创建,返回空
    object = [];
    return;
end;
if nargin == 0 % 若没有输入参数
    fig = get(0, 'CurrentFigure'); % 获取当前窗口
end
object = get( fig, 'CurrentObject'); % 获取窗口 fig 的当前对象并返回
```

若您对此书内容有任何疑问，可以凭在线交流卡登录 MATLAB 中文论坛与作者交流。

如果没有窗口存在, gco 返回空矩阵; 如果存在窗口, 分两种情况: 若 gco 函数没有输入参数(nargin == 0), 则返回当前窗口的当前对象; 若 gco 函数有输入参数 fig, 则返回窗口 fig 的当前对象。

若一个 GUI 对象的 HandleVisibility 属性值为 off, 选中该对象时, CurrentObject 属性值会为空值; 为了避免 CurrentObject 属性值为空, 可以通过设置 HandleVisibility 属性值为 off 的对象, 其 HitTest 属性值为 off, 避免其被选中。

(7) CurrentPoint

CurrentPoint 为鼠标在该窗口中最后一次单击的位置, 位置单位由 Units 属性定义。用户每次在窗口中操作鼠标都会更新 CurrentPoint 的值, 而鼠标操作分为以下 3 步:

- ① 按下鼠标。
- ② 移动鼠标。若没有移动鼠标, 跳过此步。
- ③ 释放鼠标。

在执行 WindowButtonDownFcn、WindowButtonMotionFcn 和 WindowButtonUpFcn 函数定义的回调函数之前, 都会更新 CurrentPoint 属性。因此, 在这 3 个回调函数中, 可以使用 get(hObject, 'CurrentPoint') 语句, 实时获取鼠标所在位置。

(8) FileName、Name

FileName 为 GUI 的 .fig 文件名(包含路径和扩展名), Name 为 figure 的标题。Name 默认值为不含路径和后缀名的 FileName。当使用不同的 figure 对象时, 可通过设置不同的 FileName 来打开不同的 figure 窗口, 以便一个主 GUI 可以依据 FileName 调用其他窗口。

若 Name 默认值为 hello, 则该 .fig 文件为 hello.fig, 对应的 .m 文件为 hello.m, .m 文件主函数开头为:

```
function varargout = hello (varargin)
```

若要打开或创建一个 FileName 为 data_sel 的文件, 可使用下列语句:

```
>> figure('filename', 'data_sel')
```

若打开一个名为 data_sel(包含 data_sel.m 和 data_sel.fig)的 GUI, 可使用:

```
>> figure(data_sel)
```

(9) Position、OuterPosition、Units

Position 指定窗口的尺寸和窗口在屏幕上显示的位置, 不包括标题栏、菜单栏、工具栏及外边缘; OuterPosition 指定窗口的外轮廓大小和位置, 它包括窗口的标题栏、菜单栏、工具栏及外边缘等。Position 和 OuterPosition 的值均为四维向量, 格式均为[左 底 宽 高]。左和底为窗口左下角点在屏幕上的坐标(屏幕以左下角为原点); 宽和高定义了窗口的宽度和高度。Position 和 OuterPosition 的范围比较如图 4.7 所示。

窗口一旦建立, 用户可通过 set 函数修改 Position 和 OuterPosition 属性, 来改变窗口的大小和位置, 也可通过 get 函数获取窗口的大小和位置。

Position 和 OuterPosition 的单位由 Units 决定。例如, 如果要将窗口占满整个屏幕, 并使菜单栏可见, 可使用下列语句:



图 4.7 窗口的 Position 与 OuterPosition 属性

```
>> figure('Units','normalized','OuterPosition',[0 0 1 1]); % 不要使用 Position 属性,否则
% 菜单栏会超出屏幕外
```

【注意】

① 窗口的宽度不得小于 104 像素。若设置 Position 和 OuterPosition 时,将窗口宽度设置为小于 104 像素, MATLAB 会自动设置窗口宽度为 104 像素。

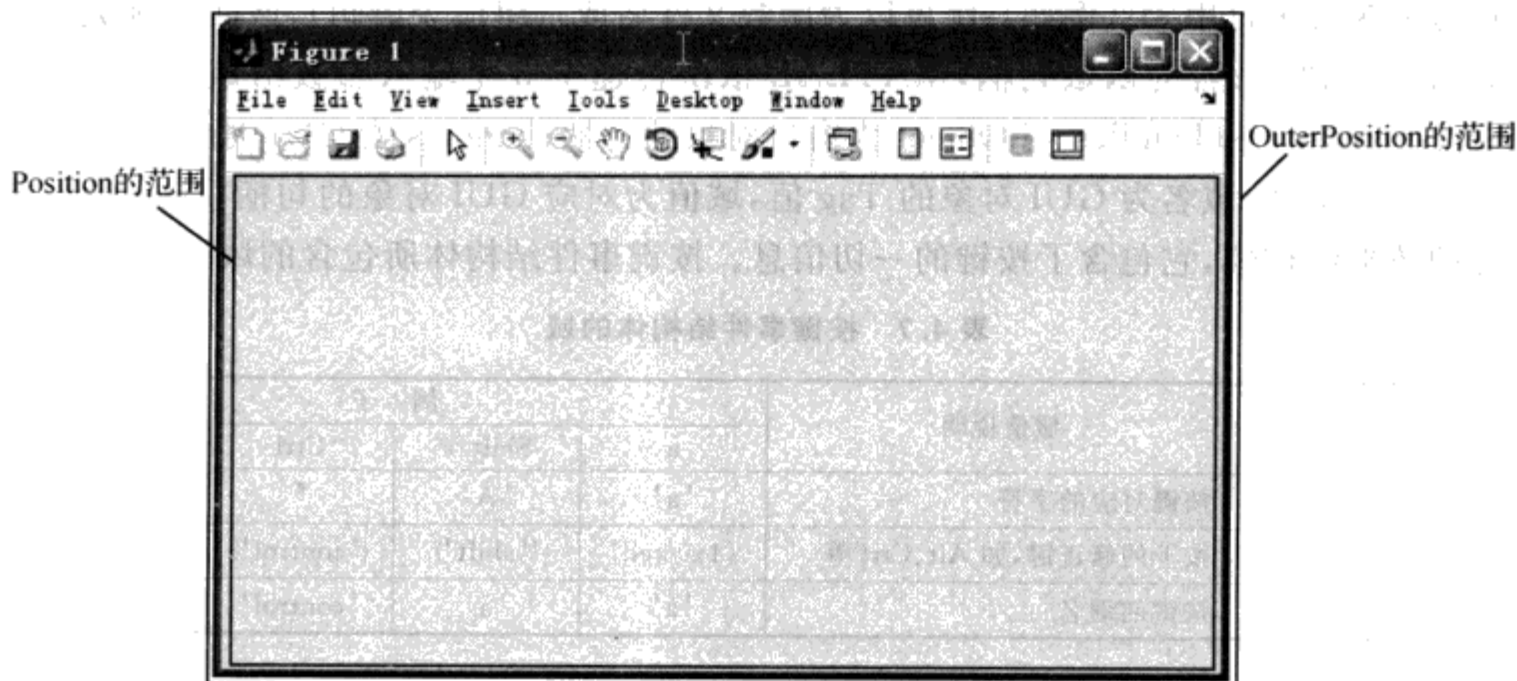
② GUI 窗口在屏幕上的位置虽然可以由 figure 的 Position 和 OuterPosition 属性设置,但对于不同大小的显示器,GUI 界面在屏幕上显示的位置不好计算。如果要将 GUI 界面显示在屏幕上的规则区域,例如屏幕正中间、屏幕左对齐、屏幕上对齐等,可直接使用 movegui 函数。该函数的调用格式为:

```
movegui(h, 'position')或movegui('position')
```

以 position 指定的方式显示 GUI 界面。

第 2 种调用格式相当于:

```
movegui(gcf, 'position')或movegui(gcf, 'position')
```

字符串 position 的常见有效值有以下几种。

north: GUI 显示在屏幕中间且上对齐。

south: GUI 显示在屏幕中间且下对齐。

east: GUI 显示在屏幕中间且右对齐。

west: GUI 显示在屏幕中间且左对齐。

northeast: 右对齐且上对齐。

northwest: 左对齐且上对齐。

southeast: 右对齐且下对齐。

southwest: 左对齐且下对齐。

center: 屏幕中间。

(10) KeyPressFcn、KeyReleaseFcn、WindowKeyPressFcn、WindowKeyReleaseFcn

这 4 个属性是在窗口对象上按下或释放任意键时执行的回调函数。其值均可为函数句柄、由函数句柄和附加参数组成的单元数组或可执行字符串。

若为可执行字符串 str(例如, str 可以为函数文件名或一组命令语句), 该回调函数相当于执行 eval(str) 语句; 若为函数句柄, MATLAB 依次传递了 3 个输入参数给该回调函数——hObject、 eventdata 和 handles。hObject 为窗口对象的句柄; handles 为 GUI 对象的句柄集合, 数据类型为结构体, 域名为 GUI 对象的 Tag 值, 域值为对应 GUI 对象的句柄; eventdata 为按键事件的数据结构体, 它包含了按键的一切信息。按键事件结构体所包含的域见表 4.7。

表 4.7 按键事件结构体的域

eventdata 的域名	域值说明	例子			
		a	Shift/a	Ctrl	Shift/2
Character	按键对应的字符	'a'	'A'	' '	@
Modifier	按下的修正键, 如 Alt、Ctrl 等	{1x0 cell}	{'shift'}	{'control'}	{'shift'}
Key	按键的键名	'a'	'a'	'control'	'2'

这 4 个回调函数的执行顺序如下:

- ① 当在窗口上按下任意键时, 先执行窗口的 WindowKeyPressFcn 回调函数, 然后执行窗口的 KeyPressFcn 回调函数;
- ② 当在窗口上释放任意键时, 先执行窗口的 KeyReleaseFcn 回调函数, 然后执行窗口的 WindowKeyReleaseFcn 回调函数;
- ③ 当在窗口的任意子对象上按下任意键时, 先执行窗口的 WindowKeyPressFcn 回调函数, 然后执行该子对象的 KeyPressFcn 回调函数;
- ④ 当在窗口的任意子对象上释放任意键时, 执行窗口的 WindowKeyReleaseFcn 回调函数。

【注意】

- ① 假设窗口对象的 Tag 值为 figure1, 则其 KeyPressFcn 回调函数的默认函数名为 figure1_KeyPressFcn。当然, 也可以用 set 函数另外指定窗口的 KeyPressFcn 回调函数。
- ② 执行 KeyPressFcn、KeyReleaseFcn、WindowKeyPressFcn 或 WindowKeyReleaseFcn 回调函数之前, MATLAB 会更新窗口的 CurrentCharacter 属性。

Alt+Ctrl+Del 组合键不能被 KeyPressFcn 回调函数捕获; Ctrl+F4 或 Alt+F4 组合键虽然能被 KeyPressFcn 回调函数捕获, 但是它们也会同时关闭 GUI 窗口。

(11) Resize、ResizeFcn

Resize 指定是否可用鼠标调整窗口大小。Resize 值为 on, 可调整窗口大小; Resize 值为 off, 不能调整窗口大小。ResizeFcn 为调整窗口大小时执行的回调函数。在执行 ResizeFcn 回调函数期间, ResizeFcn 对应窗口的句柄只能通过语句 get(0, 'CallbackObject') 或函数 gcbo 来获取。

(12) SelectionType

SelectionType 为窗口中最后一次鼠标操作的类型(单击或双击, 左键或右键)。Windows 系统中, SelectionType 值对应的鼠标操作类型见表 4.8。

表 4.8 鼠标操作类型

SelectionType 值	鼠标操作	SelectionType 值	鼠标操作
normal	单击左键	alt	单击右键、Ctrl+左键
extend	单击中键、Shift+左键	open	双击左键、双击右键

若您对此书内容有任何疑问, 可以凭在线交流卡登录 MATLAB 中文论坛与作者交流。

该属性与 WindowButtonDownFcn、WindowButtonMotionFcn 和 WindowButtonUpFcn 属性联合使用,可完成复杂的 GUI 设计,后面章节会举例详细介绍。

(13) MenuBar

MenuBar 值为 figure 时,显示 MATLAB 内置菜单;MenuBar 值为 none 时隐藏标准菜单栏,默认显示标准菜单栏。由 uimenu 命令产生的用户自定义菜单不受该属性影响。有以下两个有效值。

- ① figure:显示标准菜单栏。
- ② none:隐藏标准菜单栏。

(14) Toolbar

Toolbar 控制窗口标准工具栏的显示,有以下 3 个有效值。

- ① none:不显示窗口工具栏。
- ② auto:显示窗口工具栏,但如果一个 UI 控件添加到窗口中,将隐藏该工具栏。
- ③ figure:显示窗口工具栏。

【注】

- ① 当 MenuBar 值为 none、Toolbar 值为 figure 时,隐藏标准菜单栏,显示标准工具栏;
- ② 当 MenuBar 值为 none、Toolbar 值为 auto 或 none 时,同时隐藏标准菜单栏和标准工具栏。

(15) NextPlot

NextPlot 决定如何增加下次绘图。它有以下 4 个有效值。

- ① add:在当前窗口上直接显示图形(默认值),类似于 hold on 的效果。
- ② replace:重设除 Position 外的所有 figure 属性为默认值,删除所有 figure 子对象,最后显示图形。
- ③ replacechildren:移除当前 figure 所有子对象,但不重设 figure 属性,然后显示图形。clf 函数也能移除当前 figure 所有子对象,但不重设 figure 属性。
- ④ new:默认为新建一个窗口来显示图形。但如果创建图形时特意指定图形的父类窗口,则在其父类窗口中显示图形。

(16) Visible

Visible 用于设置窗口的可见性。编程时有一个技巧,就是先创建一个隐藏的窗口,当把窗口所有子对象都创建好后,再显示窗口。这样会大大提高程序的运行效率。因为每创建一个子对象,窗口都要重绘一次,而如果先设置窗口为隐藏,则节省了多次重复且没必要的重绘,直接绘制一次窗口。

(17) WindowStyle

WindowStyle 指定 figure 为标准窗口(normal)、模式窗口(modal,有的书上称之为独占式窗口)还是嵌入式窗口(docked)。模式窗口位于所有标准窗口和 MATLAB 命令窗口之前,捕获所有的键盘和鼠标事件,除非使用 Tab 键切换到其他应用程序。只有关闭了这个模式窗口,才能在 MATLAB 其他对象上进行操作。

当多个模式窗口存在时,最近创建的模式窗口位于最前,且捕获所有的键盘和鼠标事件,除非其 Visible 为 off,或 WindowStyle 为 normal,或被删除。如果一个窗口,Visible 为 off 且

若您对此书内容有任何疑问，可以凭在线交流卡登录 MATLAB 中文论坛与作者交流。

WindowState 为 modal,那么它并不表现为模态的,直到它变得可见。所以,如果想多次使用一个模式窗口,隐藏它比删除它更好一些。

模式窗口不显示菜单,但它并没有被删除,而是保留在窗口中。如果此时重设 WindowStyle 为 normal,菜单对象会显示出来。

嵌入式窗口可嵌入到其他窗口中,此时应设置其 DockControls 属性值为 on。

(18) WindowButtonDownFcn

当鼠标在窗口内按下任意键时,执行 WindowButtonDownFcn 所定义的回调函数。

(19) WindowButtonMotionFcn

当鼠标在窗口内移动时,执行 WindowButtonMotionFcn 所定义的回调函数。

(20) WindowButtonUpFcn

当鼠标在窗口内释放任意键时,执行 WindowButtonUpFcn 所定义的回调函数。

【注意】 当 figure 定义了 ButtonDownFcn、WindowButtonDownFcn,控件定义了 ButtonDownFcn 时,有以下两种情况:

① 鼠标在窗口内任意对象上单击右键或中键,或在 figure、axes、Button Group、Panel 等对象“容器”上单击任意键,执行顺序为 WindowButtonDownFcn→当前对象的 ButtonDownFcn。

② 鼠标在窗口内的 UI 控件上单击左键,只执行对象的 Callback 函数。

(21) WindowScrollWheelFcn

当鼠标滚轮在窗口对象上滚动时,执行 WindowScrollWheelFcn 所定义的回调函数。

4.1.6 坐标轴对象

坐标轴对象也称为 axes 对象,由 axes 函数创建,调用格式如下:

axes

在当前 figure 内采用默认属性创建一个坐标轴图形对象。

`h = axes('PropertyName', PropertyValue, ...)`

采用指定的属性值,创建一个坐标轴图形对象。任何未指定的属性均取默认值。

axes(h)

当句柄为 h 的坐标轴图形对象存在时,MATLAB 设置该坐标轴为当前对象,并使其置顶可见;当句柄为 h 的坐标轴图形对象不存在时,MATLAB 创建一个句柄为 h 的坐标轴,并设为当前对象。

`h = axes(...)`

返回坐标轴图形对象的句柄。

axes 对象的主要属性见表 4.9(按属性名的首字母顺序排列,有效属性值栏中用 {} 括起来的值为默认值)。

表 4.9 axes 对象的主要属性

属性	属性描述	有效属性值
ActivePositionProperty	坐标轴改变大小时使用哪种尺寸计算方式	{outerposition}、position
ALim	定义 Alpha 轴的范围	二维向量,格式为[amin,amax]
ALimMode	定义 Alpha 轴范围的模式	{auto}、manual

续表 4.9

属性	属性描述	有效属性值
AmbientLightColor	定义影像的背景光源颜色	颜色字符串或 RGB 值
BeingDeleted	调用 DeleteFcn 时,该属性值为 on;只读	on、{off}
Box	指定是否显示坐标轴边框	on、{off}
BusyAction	指定如何处理中断调用函数	cancel、{queue}
ButtonDownFcn	当在窗口中按下鼠标时,执行的回调函数	函数句柄、由函数句柄和附加参数组成的单元数组、可执行字符串
Children	可见的子对象的句柄	句柄向量
CLim	定义色轴范围;决定如何映射 CData 到对象	二维向量,格式为 [cmin, cmax]
CLimMode	指定 CLim 属性的操作方式	{auto}、manual
Clipping	对坐标轴无效;坐标轴不能超出 figure 范围	{on}、off
Color	坐标轴的背景颜色	none(透明)、颜色数据;默认为 [1,1,1]
ColorOrder	定义多线绘图时线的颜色	m×3 阶的 RGB 值矩阵
CreateFcn	当创建一个 axes 对象时,执行的回调函数	字符串或函数句柄
CurrentPoint	图形窗口中最后单击鼠标的位置	2×3 阶的矩阵,单位取决于 Units 属性
DataAspectRatio	x、y、z 方向上数据单位的相对比例	数据格式为 [dx,dy,dz]
DataAspectRatioMode	应用 MATLAB 或用户指定的数据比例	{auto}、manual
DeleteFcn	当销毁 axes 一个对象时,执行的回调函数	字符串或函数句柄
DrawMode	着色模式	{normal}、fast
FontAngle	选择斜体或普通字体	{normal}、italic、oblique
FontName	坐标轴标签的字体名	系统支持的字体;FixedWidth
FontSize	定义坐标轴标签和标题的字体大小	整数;默认值为 12
FontUnits	坐标轴标签和标题的字体尺寸单位	{points}、normalized、pixels、inches、centimeters
FontWeight	选择粗体或正常字体	{normal}、bold、light、demi
GridLineStyle	指定网格线的线条样式	—、- -、{:}、- .、none
HandleVisibility	指定当前坐标轴对象的句柄是否可见	{on}、callback、off
HitTest	能否通过鼠标单击选择该对象	{on}、off
Interruptible	回调函数是否可中断	{on}、off
Layer	决定轴线与刻度线在 axes 子对象上方或下方	{bottom}、top
LineStyleOrder	绘图时线型和标记的顺序	线型(LineSpec),默认为实线('—')
LineWidth	线宽,单位为点(points)	默认值为 0.5;1 点=1/72 英寸
MinorGridLineStyle	次网格线的线型	—、- -、{:}、- .、none
NextPlot	指定下一次绘图的方式	new、{add}、replace、replacechildren
OuterPosition	坐标轴外边界的位置与大小	四维向量,格式为 [左,底,宽,高]
Parent	父对象的句柄,axes 对象的父对象为 figure	figure 句柄
PlotBoxAspectRatio	轴绘图边框的相对比例	绘图边框的相对坐标,格式:[px py pz]
PlotBoxAspectRatioMode	轴边框比例的设定模式	{auto}、manual
Position	绘图区域的位置与大小	四维位置向量,格式为 [左,底,宽,高]

属 性	属性描述	有效属性值
Selected	指定对象是否被选择上	{on}, off
SelectionHighlight	当图形窗口选中时,是否突出显示	{on}, off
Tag	axes 对象标识符	字符串
TickDir	指定刻度标记的方向	{in}, out
TickDirMode	刻度标记方向的设定模式	{auto}, manual
TickLength	刻度标记的长度	格式为[2DLength 3DLength]
TightInset	包含文本标签的最小区域	四维位置向量,格式为[左,底,宽,高];只读
Title	定义坐标轴的标题	标题文本对象的句柄
Type	坐标轴对象的类型	axes
UIContextMenu	坐标轴对象的右键菜单	右键菜单句柄
Units	计量单位	pixels, inches, {normalized}, points, characters, centimeters
UserData	用户定义的数据	任一矩阵
Visible	设定坐标轴对象是否可见	{on}, off
XAxisLocation	x 轴刻度标记和标签的位置	top, {bottom}
YAxisLocation	y 轴刻度标记和标签的位置	right, {left}
XColor, YColor, ZColor	坐标轴轴线的颜色	ColorSpec 颜色数据类型
XDir, YDir, ZDir	设定坐标值增加的方向	{normal}, reverse
XGrid, YGrid, ZGrid	切换坐标轴上网格线的开关状态	on, {off}
XLabel, YLabel, ZLabel	设定坐标轴的标签	文本对象的句柄
XLim, YLim, ZLim	设定坐标轴的坐标范围	二维向量,格式为[minimum, maximum]
XLimMode, YLimMode, ZLimMode	坐标轴的坐标范围设定模式	{auto}, manual
XMinorGrid, YMinorGrid, ZMinorGrid	使能或禁用 x,y 或 z 轴的次要网格线	on, {off}
XMinorTick, YMinorTick, ZMinorTick	使能或禁用 x,y 或 z 轴的次要刻度标记	on, {off}
XScale, YScale, ZScale	设定 x,y 或 z 轴坐标刻度的单位	{linear}, log
XTick, YTick, ZTick	定义坐标轴刻度标记的位置	数值向量
XTickLabel, YTickLabel, ZTickLabel	定义 x,y 或 z 轴刻度的标签	字符串
XTickMode, YTickMode, ZTickMode	坐标轴刻度标记位置的设定模式	{auto}, manual
XTickLabelMode, YTickLabelMode, ZTickLabelMode	刻度标记的设定模式	{auto} manual

若您对此书内容有任何疑问,可以凭在线交流卡登录 MATLAB 中文论坛与作者交流。

(1) ColorOrder、LineStyleOrder

ColorOrder 设置多条曲线的颜色。当绘制多条曲线时,如果没有指定曲线的颜色,为了

区分这些曲线, MATLAB 会按 ColorOrder 存储的颜色矩阵依次描绘这些数据曲线。若要查看坐标轴默认的 ColorOrder 属性, 可使用下列命令:

```
>> get(gca, 'colororder') % 获取曲线的默认颜色顺序列表
ans =
     0         0     1.0000
     0     0.5000         0
    1.0000         0         0
     0     0.7500     0.7500
    0.7500         0     0.7500
    0.7500     0.7500         0
    0.2500     0.2500     0.2500
```

当不存在窗口时, gca 函数会自动创建一个当前窗口并在当前窗口内创建一个当前坐标轴, 一切属性采用默认值。

LineStyleOrder 设置多条线条显示的标记和样式。当绘制多条曲线时, 如果没有指定曲线的颜色、标记或样式, MATLAB 会依据 LineStyleOrder 的内容自动指定。默认的 LineStyleOrder 为实线('—')。若要设置线条依次为星形实线、虚线、空心圆, 可使用下面两种方法设置:

```
set(gca, 'LineStyleOrder', '- * | : | o') % 设置曲线的默认线型顺序列表
```

或

```
set(gca, 'LineStyleOrder', ('- *', ':', 'o'))
```

MATLAB 绘制多条曲线时, 对于 LineStyleOrder 指定的每一种线型和标记, 都循环使用 ColorOrder 设置的颜色。

例如, 要绘制 9 条线, 假设 LineStyleOrder 依次为星形实线、虚线(Dotted line)、空心圆, ColorOrder 依次为红、绿、蓝, 那么这些线的颜色、线型和标记依次为: 星形红色实线、星形绿色实线、星形蓝色实线、红色虚线、绿色虚线、蓝色虚线、红色空心圆、绿色空心圆和蓝色空心圆。

(2) CLim、CLimMode

CLim 设定颜色的界限值, 它会影响到 surface 和 patch 对象的颜色值。CLim 值由二维向量 [cmin, cmax] 组成, CLim 是映像到颜色映像表 (Colormap) 的第 1 组数据, cmax 是最后一组数据。

CLimMode 决定 CLim 属性的处理方式, 当设置为 auto 时, 颜色界限值自动映像到坐标轴内图形对象的 CData; 当设置为 manual 时, 表示颜色界限值并不自动改变, 此时需要手动设置 CLim 属性来控制颜色的界限值。

(3) CurrentPoint

坐标轴的 CurrentPoint 值为一个 2×3 的矩阵, 第 1 行为离观察者最近的点的三维坐标, 第 2 行为离观察者最远的点的三维坐标。在默认的视角 View = 90° 的情况下, 这两行的 x 和 y 坐标是相同的。一般情况下, 只需要取 pos 第 1 行的前两个元素, 第 3 个元素为 z 轴坐标, 一般不用。

(4) OuterPosition、Position、TightInset、Units

OuterPosition、Position 和 TightInset 均体现了坐标轴的位置和大小,数值单位由 Units 属性指定,其中 TightInset 属性的值由系统设置,只读。它们包含的区域从小到大依次为: OuterPosition > TightInset > Position,如图 4.8 所示。



图 4.8 坐标轴的 OuterPosition、Position 和 TightInset 属性

(5) DrawMode

DrawMode 决定着色模式。当坐标轴所在 figure 的 Renderer 属性为 painters 时,该属性控制坐标轴内图形对象的着色的方式。当 DrawMode 值为 normal 时,将对象一次排序,依据当前视角由后往前显示图形;当 DrawMode 值为 fast 时,不考虑对象之间的前后关系,不考虑视角,依据用户输入绘图函数的顺序来产生图形,这种模式有时会产生不期望的结果。

(6) TickDir、TickDirMode

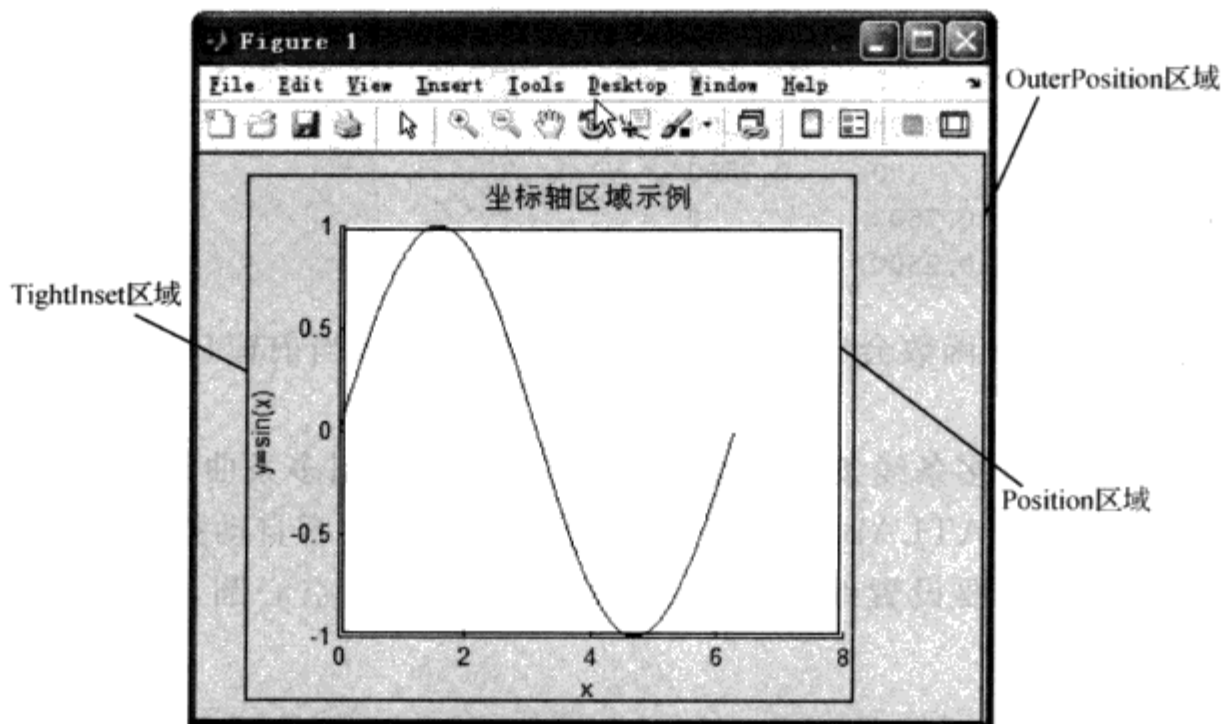
TickDir 决定坐标轴刻度标记所指的方向。对于 2D 绘图,默认刻度标记方向为内向(in);对于 3D 绘图,默认刻度标记方向为外向(out)。

TickDirMode 决定 TickDir 属性的操作模式。值为 auto 时,MATLAB 自动设置坐标轴刻度标记的方向;值为 manual 时,用户需要手动设置坐标轴刻度标记的方向。

(7) TickLength

TickLength 用于设置坐标轴刻度标记的长度。有效值为二维向量 [2Dlength, 3Dlength],第 1 个值定义 2D 窗口坐标刻度标记的长度,第 2 个值定义 3D 窗口坐标刻度标记的长度。

(8) Title

Title 用于设定坐标轴的标题,有效值为 text 对象的句柄。注意,不能将 Title 属性的值设为一个字符串,必须设置为一个 text 对象句柄。可以使用 title 函数来设置坐标轴的标题。

(9) XAxisLocation、YAxisLocation

XAxisLocation 控制 x 轴刻度标记和标签。若值为 top,则 x 轴的刻度标记与标签会显示在坐标轴最上方;若值为 bottom(默认值),则显示在坐标轴下方。

若您对此书内容有任何疑问,可以凭在线交流卡登录 MATLAB 中文论坛与作者交流。

YAxisLocation 控制 y 轴刻度标记和标签。若值为 top, 则 y 轴的刻度标记与标签会显示在坐标轴最上方; 若值为 bottom(默认值), 则显示在坐标轴下方。

(10) XColor、YColor

设置坐标线的颜色, 值为 RGB 矩阵或 MATLAB 预定义的颜色字符串, 默认值为 black。该属性决定坐标轴线、刻度标记、刻度标记标签、坐标网格线的颜色, 如图 4.9 所示。



图 4.9 坐标线

(11) XDir、YDir

XDir、YDir 决定绘图时数值增加的方向。值为 normal 表示采用正常方向; 值为 reverse 表示采用相反的方向。例如:

```
>> axes('xdir','reverse') % 创建一个 X 轴从右到左递增的坐标轴
```

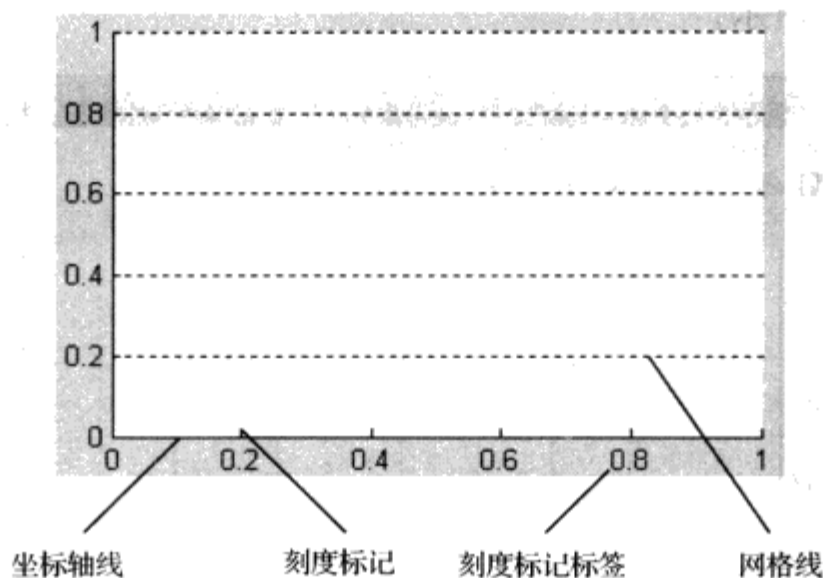
生成的图形如图 4.10 所示。



图 4.10 XDir 为 reverse 时的坐标轴

(12) XLabel、YLabel

XLabel、YLabel 用于设置 x、y 轴的标签, 有效值为 text 对象的句柄。与 Title 属性一样, 不能将 XLabel、YLabel 属性的值设为一个字符串, 但可以使用 xlabel、ylabel 函数来设置坐标轴的标签。

(13) XGrid、YGrid、XMinorGrid、YMinorGrid

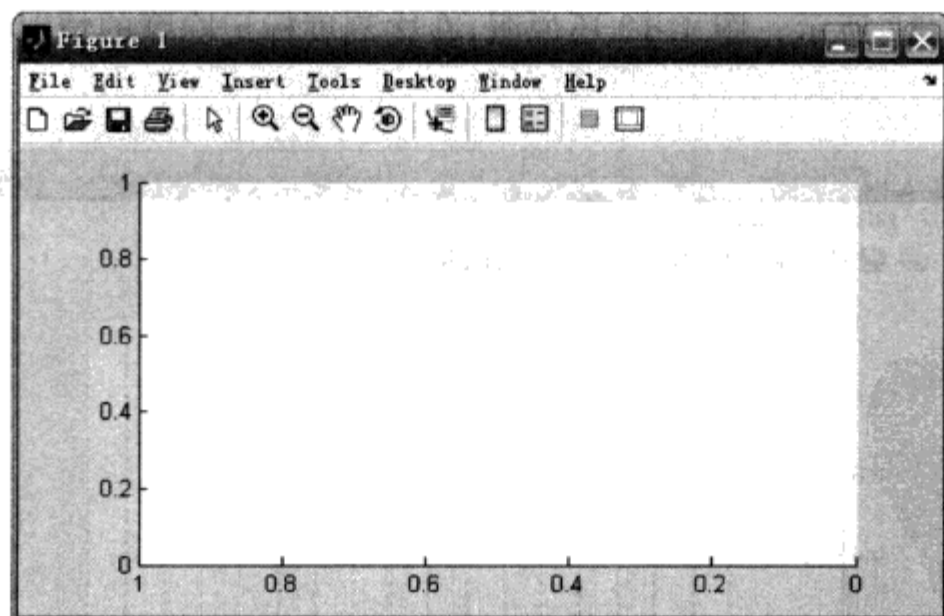
XGrid、YGrid 决定 x、y 轴上是否需要主网格线。若值为 on,表示 x、y 轴上每个主刻度标记处都会画出主网格线;若值为 off,则不画出主网格线。例如:

```
>> axes('xgrid','on') % 创建一个只显示 X 轴主网格线的坐标轴
```

显示结果如图 4.11 所示。



图 4.11 设置网格线

XMinorGrid、YMinorGrid 决定 x、y 轴上是否需要次网格线。若值为 on,表示 x、y 轴上每个次刻度标记处都会画出次网格线;若值为 off,则不画出次网格线。例如:

```
>> axes('xminorgrid','on') % 创建一个只显示 X 轴次网格线的坐标轴
```

显示结果如图 4.12 所示。图 4.12 还说明,在次刻度标记隐藏的情况下,也可以显示次网格线。

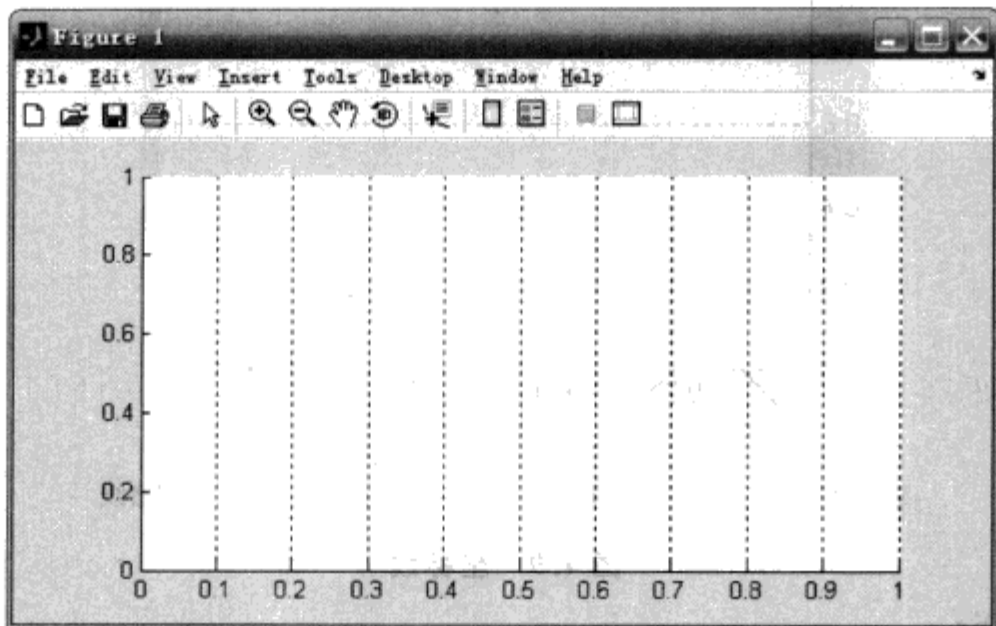

图 4.12 设置次网格线

(14) XLim、YLim、XLimMode、YLimMode

XLim、YLim 设置坐标轴的坐标范围,值为二维向量[min,max],默认值都为[0,1]。

若您对此书内容有任何疑问,可以凭在线交流卡登录 MATLAB 中文论坛与作者交流。

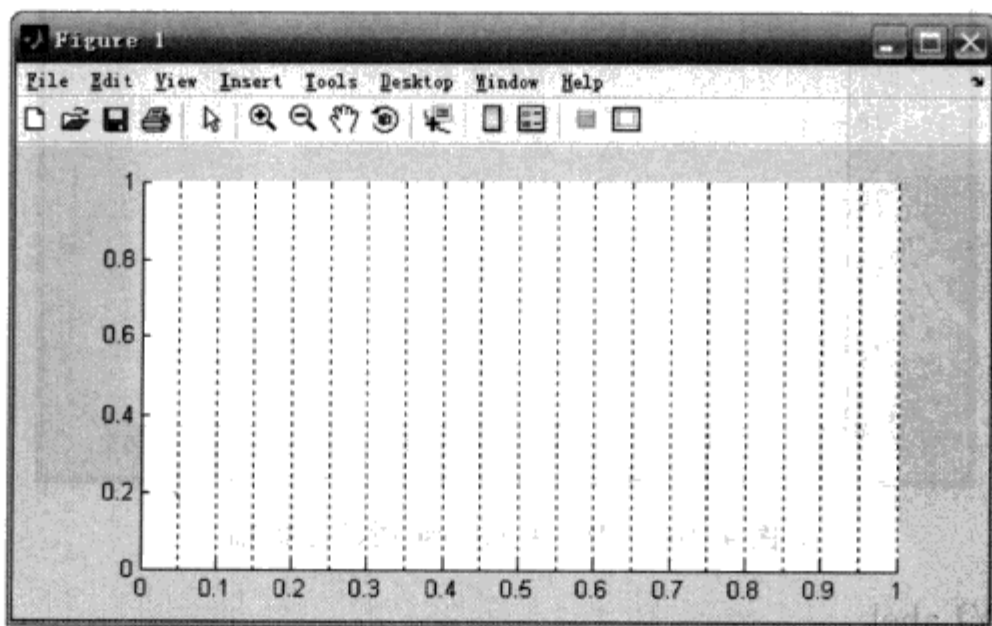
XLimMode、YLimMode 设定坐标范围的设定模式。值为 auto 时, MATLAB 会自行设置 XLim、YLim; 值为 manual 时, 坐标范围必须手动设置。

(15) XScale、YScale

XScale、YScale 用于设置 x 轴、y 轴坐标刻度的单位。值为 linear 时表示坐标轴采用线性刻度; 值为 log 时表示坐标轴采用对数刻度。

(16) XTick、YTick、XTickMode、YTickMode、XMinorTick、YMinorTick

XTick、YTick 用于设置每个刻度标记的位置, 刻度标记的标签必须与之对应。

XTickMode、YTickMode 用于设置 XTick、YTick 属性的操作模式。值为 auto 时, MATLAB 自动设置 XTick、YTick 属性; 值为 manual 时, 需要用户设置 XTick、YTick 属性。

XMinorTick、YMinorTick 用于设置坐标轴上是否需要次网格线的刻度标记。值为 on 表示 x 轴、y 轴上会画出次网格线的刻度标记。

(17) XTickLabel、YTickLabel、XTickLabelMode、YTickLabelMode

XTickLabel、YTickLabel 用于设置 x 轴、y 轴刻度标记的标签, 值可以为字符数组、字符串单元数组, 也可以为标签之间使用符号“|”分隔的字符串。下面 3 种写法等效:

```
set(gca, 'xticklabel', ['1'; '10'; '100'])    % 字符数组形式
set(gca, 'xticklabel', {'1'; '10'; '100'})   % 字符串单元数组形式
set(gca, 'xticklabel', '1|10|100')          % 字符串形式
```

XTickLabelMode、YTickLabelMode 用于设置 XTickLabel、YTickLabel 属性的操作模式。值为 auto 时, 表示 MATLAB 自动设置 XTickLabel、YTickLabel 属性; 值为 manual 时, 用户需要自行设置 XTickLabel、YTickLabel 属性。

4.1.7 核心图形对象

核心图形对象除坐标轴外还包括图像(image)、线条(line)、文本(text)、光线(light)、块(patch)、矩阵(rectangle)和曲面(surface)。

每个核心图形对象都有自己的核心属性:

- ① image 对象的核心属性为 CData, 它定义了 image 对象的图像数据;
- ② line 对象的核心属性为 Xdata、Ydata 和 Zdata, 它定义了 line 对象的线条数据;
- ③ text 对象的核心属性为 String, 它定义了 line 对象的文本数据;
- ④ light 对象的核心属性为 Position 和 Style, 它们分别定义了 light 对象的位置与类型;
- ⑤ patch 对象的核心属性为 XData、YData、ZData(或 Vertices) 和 Faces, 它们分别定义了 patch 对象的顶点数据和顶点连接方法;
- ⑥ rectangle 对象的核心属性为 Position 和 Curvature, 它们分别定义了 rectangle 对象的位置、尺寸和曲率;
- ⑦ surface 对象的核心属性为 XData、YData、ZData 和 VertexNormals, 它们分别定义了 surface 对象的顶点数据和顶点处的法向量。

下面分别对上述核心图形对象进行详细介绍。

1. image 对象

创建 image(图像)对象采用 image 函数, 调用格式为:

image(C)

将矩阵 C 显示为图像。C 的各元素指定图像各小矩形块的颜色。

image(x,y,C)

将矩阵 C 显示为图像,并设定图像的坐标范围。x 与 y 均为二维向量。

h = image('属性 1', 属性值 1, '属性 2', 属性值 2, ……)

采用指定的属性值,创建一个 image 对象,并返回句柄。任何未指定的属性均取默认值。

前两种格式为 image 函数的高级形式,它调用 newplot 函数绘图;第 3 种格式为 image 函数的低级形式,直接添加 image 对象到当前坐标轴中。

image 对象的主要属性见表 4.10(按属性名的首字母顺序排列,有效属性值栏中用{}括起来的值为默认值)。

表 4.10 image 对象的主要属性

属性	属性描述	有效属性值
Annotation	指定图形的插图方式;对 image 对象无效	hg.Annotation 对象的句柄
BeingDeleted	调用 DeleteFcn 时,该属性值为 on;只读	on, {off}
BusyAction	指定如何处理中断调用函数	cancel, {queue}
ButtonDownFcn	当在图像上按下鼠标时,执行的回调函数	字符串或函数句柄
CData	定义图像数据	矩阵或 $m \times n \times 3$ 数组
CDataMapping	定义数据到色图的映射	scaled, {direct}
Children	image 对象没有子对象	空矩阵
Clipping	设定图像是否限定在坐标轴范围之内	{on}, off
CreateFcn	当创建一个 image 对象时,执行的回调函数	字符串或函数句柄
DeleteFcn	当销毁一个 image 对象时,执行的回调函数	字符串或函数句柄
DisplayName	插图中标明的注释字符串;无效	字符串
EraseMode	定义擦除图像的方法	{normal}, none, xor, background
HandleVisibility	指定当前 image 对象的句柄是否可见	{on}, callback, off
HitTest	能否通过鼠标单击选择该对象	{on}, off
Interruptible	回调函数是否可中断	{on}, off
Parent	父对象的句柄	axes, hgroup 或 hgtransform 对象的句柄
Selected	指定对象是否被选择上	{on}, off
SelectionHighlight	当图像对象选中时,是否突出显示	{on}, off
Tag	image 对象标识符	字符串
Type	图像对象的类型	image
UIContextMenu	图像对象的右键菜单	右键菜单句柄
UserData	用户定义的数据	任一矩阵
Visible	设定图像对象是否可见	{on}, off
XData	定义图像沿 x 轴的位置	[min max];默认为[1 size(Cdata,2)]
Ydata	定义图像沿 y 轴的位置	[min max];默认为[1 size(Cdata,1)]

image 对象存储图像数据到 CData 属性中。h=image(M)相当于:

若您对此书内容有任何疑问,可以凭在线交流卡登录 MATLAB 中文论坛与作者交流。

```
h = image;
set(h, 'CData', M)
```

或

```
h = image('CData', M);
```

【注意】

① Annotation 与 DisplayName 属性只对 line、patch、surface 以及由 line、patch 或 surface 组合而成的 hggroup 对象有效。其他的核心对象没有插图。

② 若根对象的 ShowHiddenHandles 属性值为 off, 且当前坐标轴的 HandleVisibility 属性值为 off, 则不能通过 axes(h) 来设置坐标轴 h 为当前坐标轴, 而必须要在创建 image 对象的同时, 设置其 Parent 属性值。

例如, 若根对象的 ShowHiddenHandles 值为 off, 当前坐标轴的 HandleVisibility 值也为 off, 下列语句并不会在当前坐标轴内绘制图片 restart.jpg:

```
axes(h_axes);           % 无法设置坐标轴 h_axes 为当前坐标轴
imshow('restart.jpg'); % 无法显示图片到 h_axes
```

而必须采用下面的方法:

```
imshow('restart.png', 'parent', h_axes); % 在 h_axes 中显示图片
```

③ 创建了 image 对象的坐标轴, 其原点不再位于左下角, 而位于左上角, 且 Y 轴方向为向下延伸。若需要将原点移到左下角, 需要执行以下语句:

```
set(hAxes, 'YDir', 'normal'); % 或 set(hAxes, 'YDir', 'default');
```

④ 若需要在一个坐标轴内同时显示多张图片, 需要手动设置坐标轴的坐标范围(可以用 axis 函数设置), 并设置坐标轴对象的 NextPlot 属性值为 'add'。

2. line 对象

创建 line(线条)对象采用 line 函数, 调用格式为:

```
line (X, Y)
```

X 和 Y 若为向量, 则增加由数据 X 和 Y 定义的 line 到当前坐标轴; 若 X 和 Y 为矩阵, 则增加由数据 X 和 Y 的每一列元素定义的 line 系列到当前坐标轴。例如,

```
>> a = [1 5; 5 1]; % 曲线数据点的 X 坐标序列
>> b = [1 1; 5 5]; % 曲线数据点的 Y 坐标序列
>> line(a, b)      % 绘制两条曲线
```

生成两条直线, 如图 4.13 所示。

```
line (X, Y, Z)
```

在三维坐标系中创建线对象。第 3 维可理解为线条的高度, 而默认视角为俯视, 所以默认情况下数据 Z 不影响图形的外观(除非改变所在坐标轴的 View 属性)。例如,

```
>> a = [1 2 3 4 5; 5 4 3 2 1]; % 曲线数据的 X 轴坐标
>> b = [1 2 3 4 5; 1 2 3 4 5]; % 曲线数据的 Y 轴坐标
>> c = rand(5, 2); % 曲线数据的 Z 轴坐标
>> line(a, b, c) % 绘制三维曲线
```





图 4.13 同时描绘多个线对象

生成的绘图与图 4.13 完全相同,若用绘图工具栏的  旋转坐标轴,就会看出差别,如图 4.14 所示。

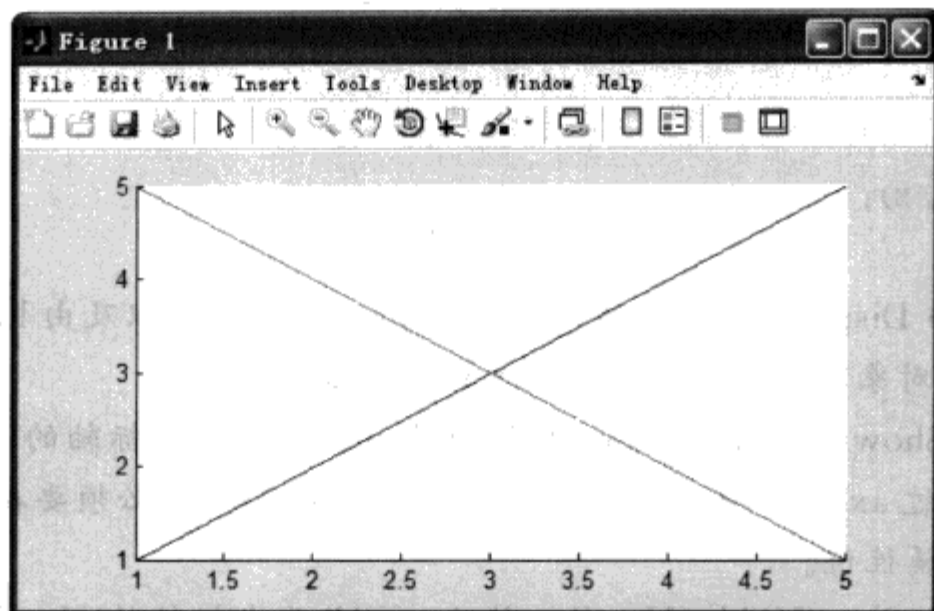

图 4.14 用 line 进行三维绘图

`line(X, Y, Z, '属性 1', 属性值 1,.....)`

采用指定的属性值,创建一个 line 对象。XData、YData 和 ZData 的值分别为 X、Y、Z,任何未指定的属性均取默认值。

`h = line('属性 1', 属性值 1, '属性 2', 属性值 2,.....)`

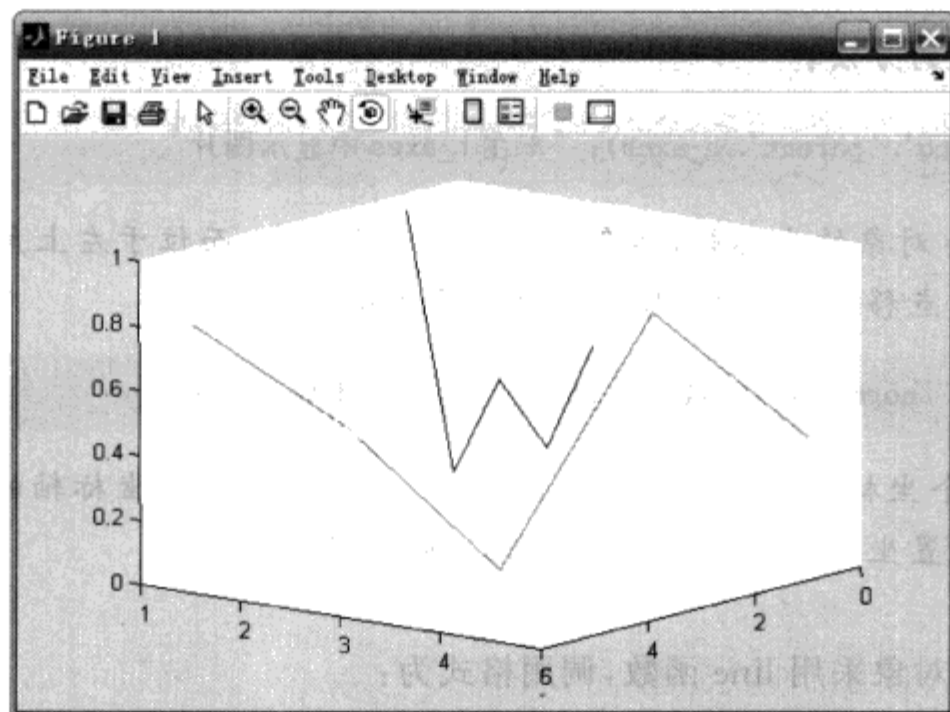
采用指定的属性值,创建一个 line 对象,并返回 line 对象的句柄。任何未指定的属性均取默认值。

line 对象的主要属性见表 4.11(按属性名的首字母顺序排列,有效属性值栏中用 {} 括起来的值为默认值)。

表 4.11 line 对象的主要属性

属性	属性描述	有效属性值
Annotation	指定线条的插图方式	hg.Annotation 对象的句柄

若您对此书内容有任何疑问,可以凭在线交流卡登录 MATLAB 中文论坛与作者交流。

续表 4.11

属性	属性描述	有效属性值
BeingDeleted	调用 DeleteFcn 时,该属性值为 on;只读	on、{off}
BusyAction	指定如何处理中断调用函数	cancel、{queue}
ButtonDownFcn	当在线条上按下鼠标时,执行的回调函数	字符串或函数句柄
Children	line 对象没有子对象	空矩阵
Clipping	设定线对象是否限定在坐标轴绘图框内	{on}、off
Color	设定线条颜色	颜色字符串或三维的 RGB 向量
CreateFcn	当创建一个 line 对象时,执行的回调函数	字符串或函数句柄
DeleteFcn	当删除一个 line 对象时,执行的回调函数	字符串或函数句柄
DisplayName	插图中标明的注释字符串	字符串
EraseMode	设定线条描绘和擦除的方式	{normal}、none、xor、background
HandleVisibility	指定当前 line 对象的句柄是否可见	{on}、callback、off
HitTest	能否通过鼠标单击选择该 line 对象	{on}、off
Interruptible	回调函数是否可中断	{on}、off
LineStyle	指定线型	{-}、--、:、-.、none
LineWidth	指定线宽,单位是点(points);1点=1/72英寸	标量
Marker	数据点的标记符号	标记定义符
MarkerEdgeColor	空心标记的颜色或封闭图形标记的边缘颜色	颜色字符串、RGB 向量、none、{auto}
MarkerFaceColor	封闭图形标记的填充颜色	颜色字符串、RGB 向量、{none}、auto
MarkerSize	标记的尺寸,单位是点(points)	正整数
Parent	父对象的句柄	axes、hgroup 或 hgtransform 对象的句柄
Selected	指定 line 对象是否被选择上	{on}、off
SelectionHighlight	当 line 对象选中时,是否突出显示	{on}、off
Tag	line 对象标识符	字符串
Type	line 对象的类型	line
UIContextMenu	line 对象的右键菜单	右键菜单句柄
UserData	用户定义的数据	任一矩阵
Visible	设定 line 对象是否可见	{on}、off
XData、YData、ZData	定义 line 对象的 x、y 或 z 轴的坐标数据	同维的坐标向量

(1) Annotation、DisplayName

Annotation 控制 line 对象的插图显示;DisplayName 用于设置 line 对象在插图说明中的标签。Annotation 属性值为 hg.Annotation 对象的句柄, hg.Annotation 对象有一个 LegendInformation 属性,它的属性值为 hg.LegendEntry 对象的句柄。hg.LegendEntry 对象有一个 IconDisplayStyle 属性,该属性的值控制 hgroup 对象的插图显示方式。Annotation 控制 image 对象的插图显示的“流程”,如图 4.15 所示。

IconDisplayStyle 属性有以下 3 种取值。

① on:只绘制 line 对象的插图说明。



图 4.15 Annotation 控制 image 对象的插图示意图

② off: 默认值, 不绘制 line 对象的插图说明。

③ children: 只绘制 line 对象的插图说明。

DisplayName 属性设置 line 对象在插图说明中的标签。

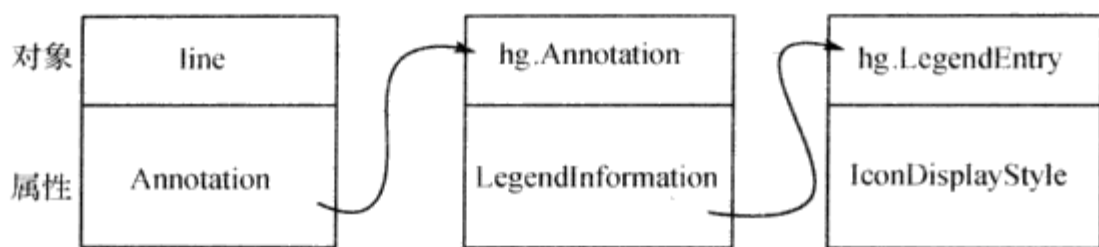
例如, 创建一条曲线 $y = \sin(x)$, 并设置其插图标签为“ $y = \sin(x)$ ”:

```
t = 0 : 0.1 : 2 * pi; % 曲线数据点的 X 轴坐标
hLine = line(t, sin(t), 'DisplayName', 'y = sin(x)'); % 绘制正弦曲线, 并设置插图标签
set(get(get(hLine, 'Annotation'), 'LegendInformation'), 'IconDisplayStyle', 'on'); % 设置插图显示模式为 on
legend('show'); % 显示插图
```

生成的图形如图 4.16 所示。



图 4.16 设置 line 对象的插图

(2) Clipping

Clipping 用于设定线对象是否限定在坐标轴绘图框内, 默认值为 on, 表示 line 不能超出坐标轴的边框。若值为 off, line 可超出坐标轴的边框。

例如, 创建一条正弦曲线, 并允许它显示在坐标轴边框外:

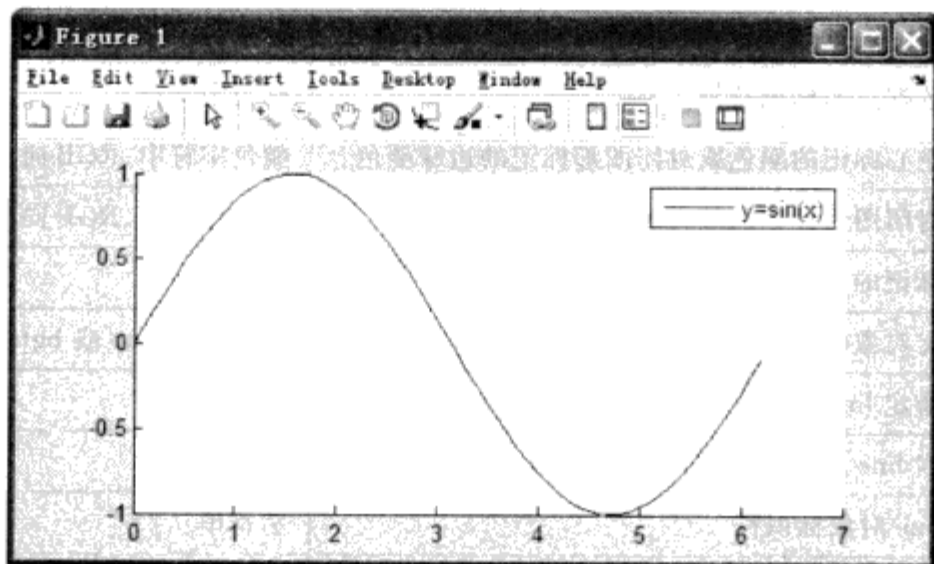
```
>> t = 0 : 0.1 : 2 * pi; % 曲线数据点的 X 轴坐标
>> line('xdata', t, 'ydata', sin(t), 'clipping', 'off'); % 绘制正弦曲线, 并允许曲线超出坐标轴范围显示
>> set(gca, 'xlim', [0 6]) % 设置横坐标轴范围
```

生成的图形如图 4.17 所示。

(3) LineStyle、LineWidth、Color

这 3 个属性指定 line 对象的线条类型、线条宽度和线条颜色。

LineStyle 指定线型, 线型有: “—”表示实线; “- -”表示虚线; “:”表示点线; “-.”表示虚

若您对此书内容有任何疑问, 可以凭在线交流卡登录 MATLAB 中文论坛与作者交流。



图 4.17 允许 line 超出坐标轴边框

点线;“none”表示没有线,即各数据点之间不连接起来,类似于 stem 函数的效果。

LineWidth 指定线宽,以点(point)为单位,1point=1/72inch,默认值为 0.5。

Color 指定线色,用 RGB 向量或 MATLAB 预定义的颜色字符串来指定线条颜色。

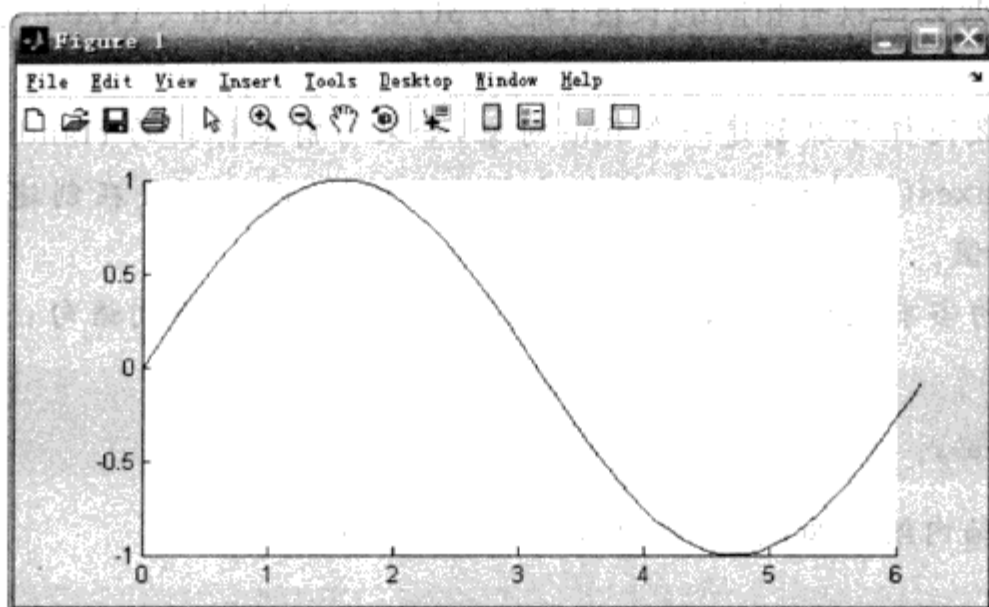
(4) Marker、MarkerEdgeColor、MarkerFaceColor、MarkerSize

这 4 个属性分别指定数据点的标记类型、标记边缘颜色、标记填充颜色和标记尺寸。

Marker 指定数据点的标记类型,取值见表 4.12。

表 4.12 line 对象的标记类型

Marker 属性取值	标记描述	Marker 属性取值	标记描述
'+'	加号	'^'	△
'o'	圆圈	'v'	▽
'*'	星号	'>'	▷
'.'	点	'<'	◁
'x'	叉号	'pentagram'或'p'	五角星
'square'或's'	方形	'hexagram'或'h'	六边形
'diamond'或'd'	菱形	'none'	没有标记(默认值)

MarkerEdgeColor 指定数据点的标记边缘颜色。值为 ColorSpec 时表示使用一般的 RGB 向量或颜色字符串来指定 line 对象标记的边缘颜色;值为 none 时表示不画出 line 对象标记的边缘;值为 auto 时表示自动设置 line 对象的 MarkerEdgeColor 属性与 Color 属性一致。

MarkerFaceColor 指定封闭图形标记的填充颜色。值为 ColorSpec 时表示使用一般的 RGB 向量或颜色字符串来指定 line 对象标记的填充颜色;值为 none 时表示不填充 line 对象标记;值为 auto 时表示自动设置 line 对象的 MarkerFaceColor 属性与坐标轴或 figure 的 Color 属性一致。

MarkerSize 指定标记的尺寸,以 point 为单位,默认值为 6。

(5) XData、YData、ZData

这 3 个属性产生线条的数据,分别指定 x 轴、y 轴和 z 轴的绘图数据。若为 2D 绘图,

XData 与 YData 数据必须具有相同的长度;若为 3D 绘图,XData、YData 与 ZData 数据必须具有相同的长度。

【注】 plot 函数同样可以创建一个 line 对象,如果当前坐标轴的 HandleVisibility 属性值为 off,则不能通过 axes(h)来设置坐标轴 h 为当前坐标轴,而必须要在创建 line 对象的同时,设置其 Parent 属性值。

例如,若 GUI 的当前坐标轴 HandleVisibility 属性值为 off,下列语句:

```
axes(h_axes);
plot(xData, yData);
```

并不会在当前坐标轴内绘制曲线,而必须采用下面的方法:

```
plot(xData, yData, 'parent', h_axes);
```

3. text 对象

创建 text(文本)对象采用 text 函数,调用格式为:

```
text(x, y, 'str')
```

增加字符串 str 到当前坐标轴中的位置(x,y)。例如:

```
>> text(0.5, 0.5, 'sin(\pi)')
```

生成的图形如图 4.18 所示。\ π 为 Tex 字符, Tex 字符集见表 3.6。



图 4.18 创建 text 对象

```
text(x, y, z, 'str')
```

增加字符串 str 到当前三维坐标系中的位置(x,y,z)。

```
h = text('属性 1', 属性值 1, '属性 2', 属性值 2, ...)
```

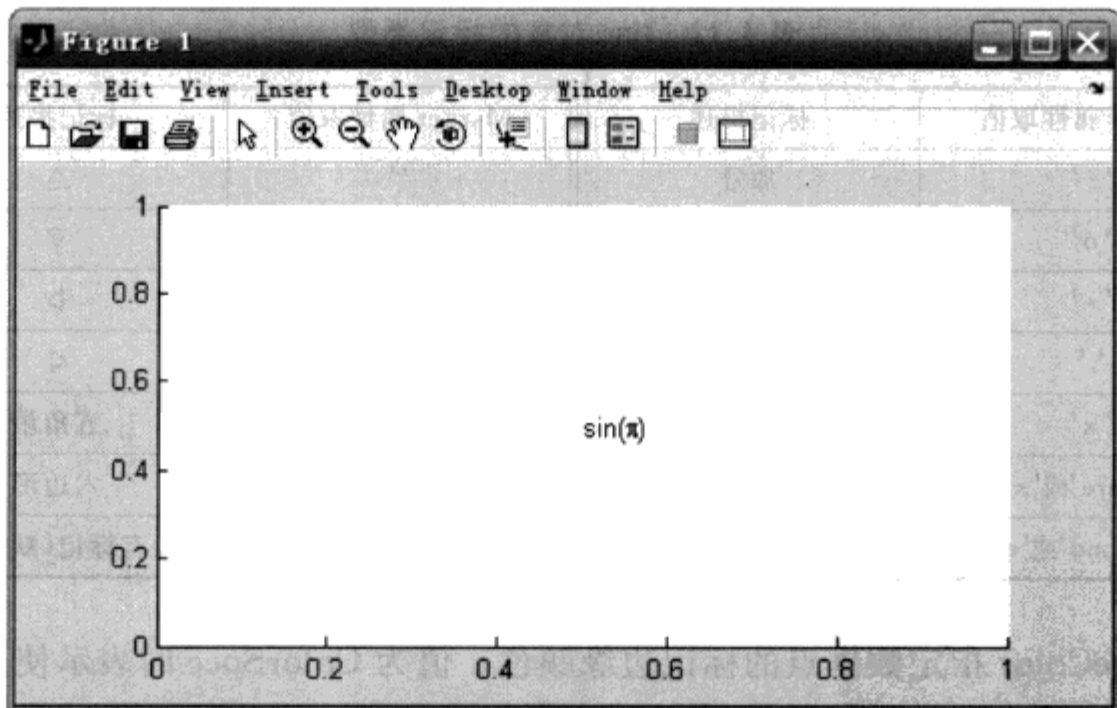
采用指定的属性值,创建一个 text 对象,并返回 text 对象的句柄。任何未指定的属性均取默认值。

text 对象的主要有效属性见表 4.13(按属性名的首字母顺序排列,有效属性值栏中用{}括起来的值为默认值)。

若您对此书内容有任何疑问,可以凭在线交流卡登录 MATLAB 中文论坛与作者交流。

表 4.13 text 对象的主要有效属性

属性	属性描述	有效属性值
BackgroundColor	文本区域的颜色	颜色字符串、三维 RGB 向量、{none}
BeingDeleted	调用 DeleteFcn 时,该属性值为 on;只读	on、{off}
BusyAction	指定如何处理中断调用函数	cancel、{queue}
ButtonDownFcn	当在 text 上按下鼠标时,执行的回调函数	字符串或函数句柄
Children	text 对象没有子对象	空矩阵
Clipping	是否限定 text 对象在坐标轴范围内	on、{off}
Color	设定文本颜色	颜色字符串或三维 RGB 向量
CreateFcn	当创建一个 text 对象时,执行的回调函数	字符串或函数句柄
DeleteFcn	当销毁一个 text 对象时,执行的回调函数	字符串或函数句柄
EdgeColor	文本区域矩形边框的颜色	颜色字符串、三维 RGB 向量、{none}
Editing	使能或禁用文本的编辑模式	on、{off}
EraseMode	设定描绘和擦除 text 对象的方式	{normal}、none、xor、background
Extent	显示文本对象的位置与尺寸;只读	位置向量,格式为[左,底,宽,高]
FontAngle	指定字体为斜体还是正常体	{normal}、italic、oblique
FontName	设定字体	系统支持的字体名
FontSize	设定字体大小	标量,与 FontUnits 属性有关
FontWeight	设定文本字符的粗细	light、{normal}、demi、bold
FontUnits	设定字体大小的单位	{points}、pixels、normalized、inches、centimeters
HandleVisibility	指定当前 text 对象的句柄是否可见	{on}、callback、off
HitTest	能否通过鼠标单击选择该 text 对象	{on}、off
HorizontalAlignment	指定文本的水平对齐方式	{left}、center、right
Interpreter	指定是否转换文本字符串为 Tex 格式	latex、{tex}、none
Interruptible	回调函数是否可中断	{on}、off
LineStyle	指定线型	{-} -- : -. none
LineWidth	指定线宽,单位是点(points);1点= 1/72英寸	标量
Margin	文本区域到矩形边框的距离	标量值,单位为像素(pixels)
Parent	父对象的句柄	axes、hgroup 或 hgtransform 对象的句柄
Position	指定 text 对象的位置	二维或三维的向量,格式为[x,y,[z]]
Rotation	文本倾斜角度	标量,默认为 0
Selected	指定 text 对象是否被选择	on、{off}
SelectionHighlight	指定 text 对象被选中时是否突出显示	{on}、off
String	文本字符串	字符串
Tag	text 对象的标识符	字符串
Type	text 对象的类型	text
Units	计量单位	pixels、{data}、normalized、inches、centimeters、points

若您对此书内容有任何疑问,可以凭在线交流卡登录 MATLAB 中文论坛与作者交流。

属性	属性描述	有效属性值
UIContextMenu	text 对象的右键菜单	右键菜单句柄
UserData	用户定义的数据	任一矩阵
VerticalAlignment	文本字符串垂直对齐的方式	top, cap, {middle}, baseline, bottom
Visible	设定 text 对象是否可见	{on}, off

【注】 MATLAB 2010b 中, text 对象的 Clipping 属性默认值为 off, 即文本可以显示在坐标轴范围之外。而在 MATLAB 7.1 中, 该属性默认值为 on。

(1) BackgroundColor、Color、EdgeColor

这几个属性指定 text 对象的背景颜色、文本颜色和边框颜色。

(2) Extent、Margin、Position

Extent 指定文本区域的位置与尺寸, 为一个四维向量 [left, bottom, width, height], 单位由 Units 属性指定, 只读。若 Units 属性为 data(默认值)时, left 和 bottom 为文本区域左下角的 x 坐标和 y 坐标; 当 Units 属性为其他值时, left 和 bottom 为从坐标轴左下角到文本区左下角的距离。width 和 height 表示 text 对象矩形边框的尺寸。

Margin 表示 text 对象的文本区域到矩形边框之间的距离。text 对象的矩形边框就是由 Extent 定义的文本区域向外扩张 Margin 定义的数值。

Position 为 text 对象在坐标轴内的二维或三维坐标。例如:

```
%生成文本区域为 10.1 的 text 对象, 文本区域约为 10
text('string', '例子', 'BackgroundColor', 'g', 'Color', 'white', ...
     'Margin', 10.1, 'position', [0.4 0.5], 'FontSize', 16);
%生成文本区域为 0.1 的 text 对象, 文本区域约为 0
text('string', '例子', 'BackgroundColor', 'r', 'Color', 'white', ...
     'Margin', 0.1, 'position', [0.4 0.5], 'FontSize', 16);
grid on; % 绘制网格
```

生成的图形如图 4.19 所示, 图中显示了文本区域与矩形边框之间的关系。



图 4.19 text 对象的文本区域与矩形边框

若您对此书内容有任何疑问, 可以凭在线交流卡登录 MATLAB 中文论坛与作者交流。

(3) HorizontalAlignment、VerticalAlignment、Rotation

这几个属性指定文本的对齐方式和倾斜度数。

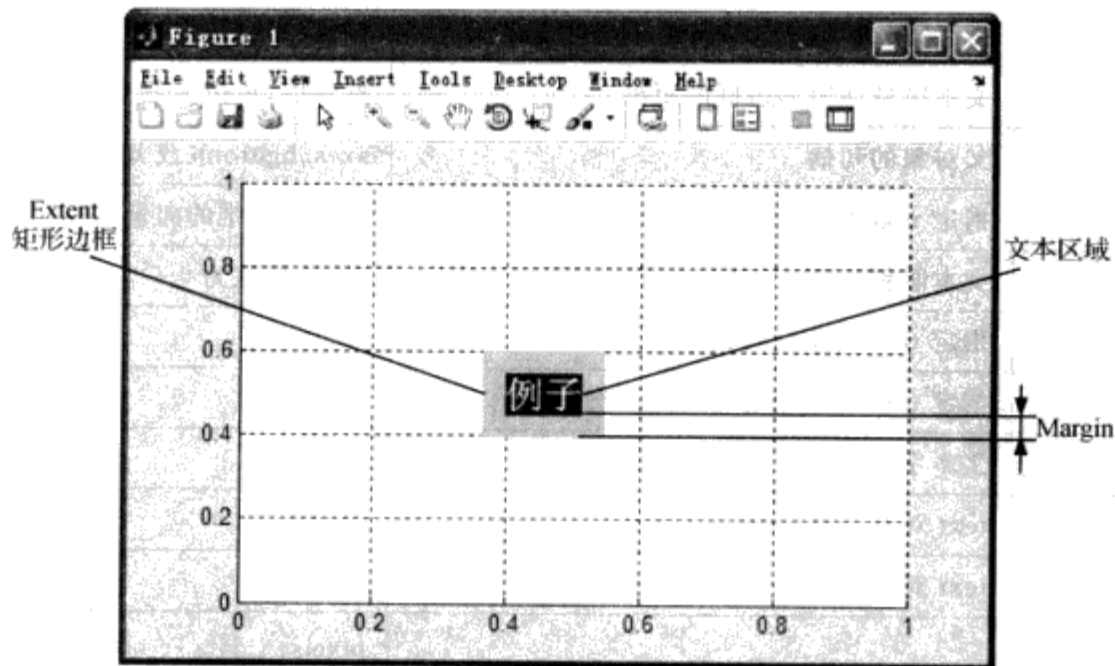
HorizontalAlignment 属性决定文本水平方向的对齐方式,以文本区域为基准, left 表示左对齐, center 表示居中对齐, right 表示右对齐。

VerticalAlignment 属性决定 text 对象垂直方向的对齐方式,以文本区域为基准,取值有 5 种:

- ① top: 文本区域的顶部由 position 属性的 y 坐标指定。
- ② middle: 字符串的中部由 position 属性的 y 坐标指定。
- ③ bottom: 文本区域的底部由 position 属性的 y 坐标指定。
- ④ cap: 大写字母的顶部由 position 属性的 y 坐标指定。
- ⑤ baseline: 字体的基线由 position 属性的 y 坐标指定。

这 5 种垂直对齐方式的关系如图 4.20 所示。



图 4.20 text 对象的垂直对齐方式

例如,运行下面的代码:

```
axes('yLim', [0.3 0.7]); ... % 设置坐标轴 Y 轴范围
% 创建垂直对齐方式为 Top 的文本
text('string', 'top', 'BackgroundColor', 'g', 'Margin', 0.1, ...
     'position', [0.05 0.5], 'verti', 'Top', 'FontSize', 20);
% 创建垂直对齐方式为 Cap 的文本
text('string', 'cap', 'BackgroundColor', 'g', 'Margin', 0.1, ...
     'position', [0.20 0.5], 'verti', 'Cap', 'FontSize', 20);
% 创建垂直对齐方式为 Middle 的文本
text('string', 'middle', 'BackgroundColor', 'g', 'Margin', 0.1, ...
     'position', [0.35 0.5], 'verti', 'Middle', 'FontSize', 20);
% 创建垂直对齐方式为 Baseline 的文本
text('string', 'baseline', 'BackgroundColor', 'g', 'Margin', 0.1, ...
     'position', [0.55 0.5], 'verti', 'Baseline', 'FontSize', 20);
% 创建垂直对齐方式为 Bottom 的文本
text('string', 'bottom', 'BackgroundColor', 'g', 'Margin', 0.1, ...
     'position', [0.80 0.5], 'verti', 'Bottom', 'FontSize', 20);
grid minor % 添加次网格线
```

结果如图 4.21 所示。

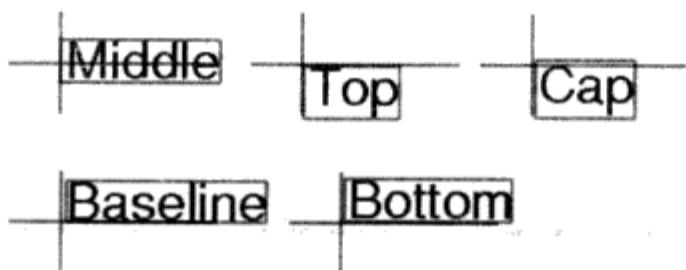
Rotation 属性决定文本字符串的方向,单位为度,正值表示逆时针方向旋转,负值表示顺时针旋转,0 表示不旋转(默认值)。

例如,运行下面的代码:

```
text('string', '腹有诗书语自华', 'fontsize', 16, 'position', [0.2 0.3], ...
```

```
'HorizontalAlignment','left','VerticalAlignment','middle',...
'Rotation', 60, 'Margin', 1); % 创建倾斜角度为 60 度的文本
text('string','梅花香自苦寒来','fontSize', 16, 'position', [0.5 0.8],...
'HorizontalAlignment','left','VerticalAlignment','middle',...
'Rotation', -60, 'Margin', 1); % 创建倾斜角度为 -60 度的文本
```



图 4.21 text 对象的垂直对齐方式

结果如图 4.22 所示。

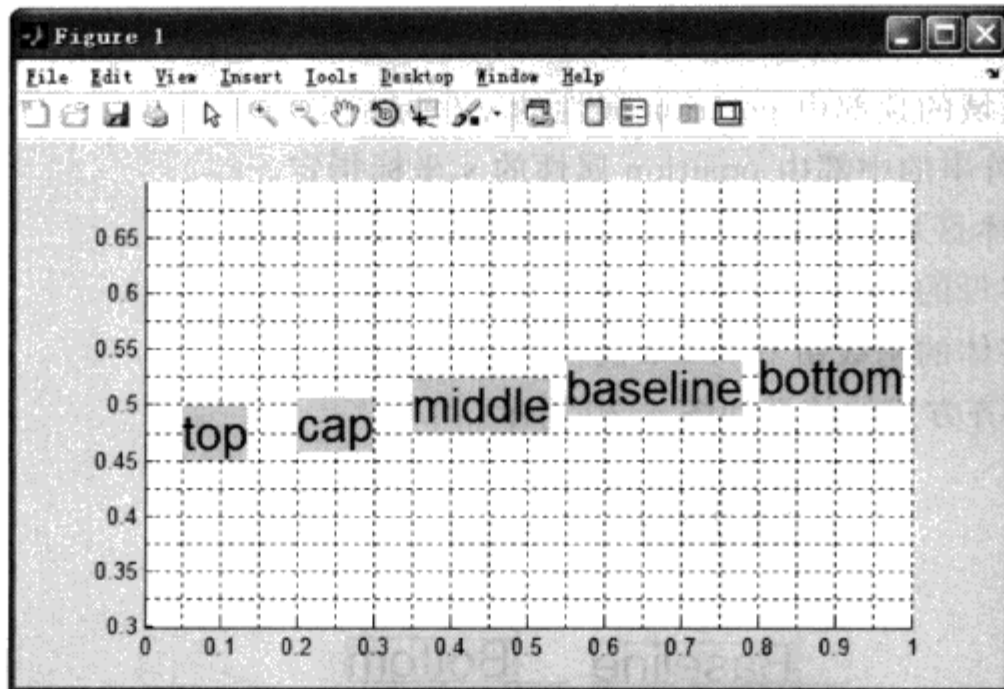

图 4.22 text 对象的文本方向

(4) Interpreter

Interpreter 属性决定文本中是否可用 Tex 字符。值为 tex(默认值)时,允许用户在 String 属性内输入 Tex 字符;值为 latex 时,允许用户输入 latex 标识语言;值为 none 时,只允许用户输入文本字符串。

例如,输出 latex 字符:

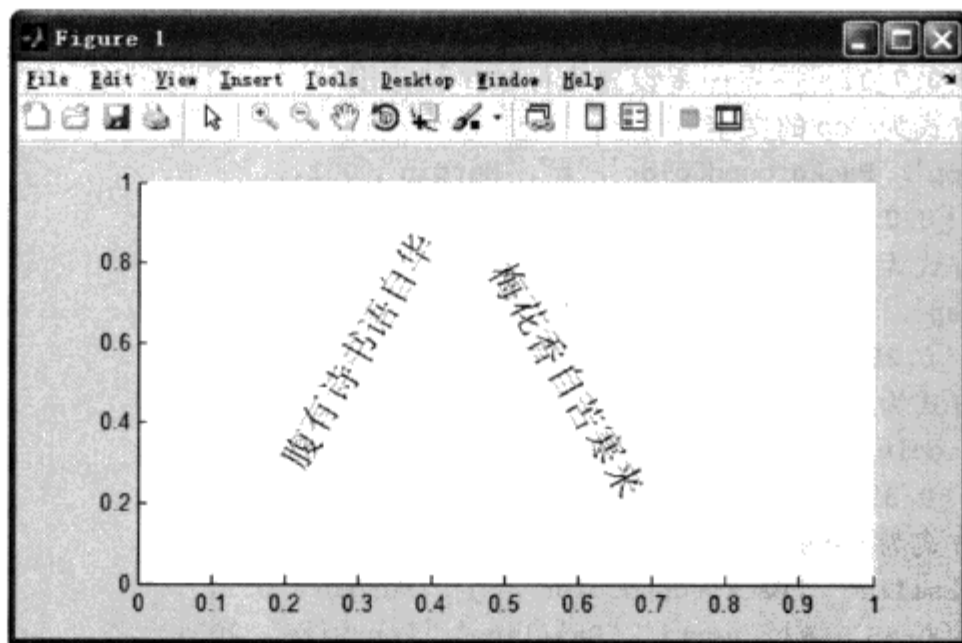
```
>> text('Interpreter','latex','String','$ \$ \int_0^x \! \int_y dF(u,v) \$ $','Position',[.5 .5],
'FontSize', 16);
```

若您对此书内容有任何疑问，可以凭在线交流卡登录 MATLAB 中文论坛与作者交流。

输出结果如图 4.23 所示。



图 4.23 输出 latex 字符

输出 Tex 字符:

```
>> text('string', '\int_0^x\int_y dF(u,v)', 'fontsize', 16, 'position', [0.5 0.5])
```

输出结果如图 4.24 所示。

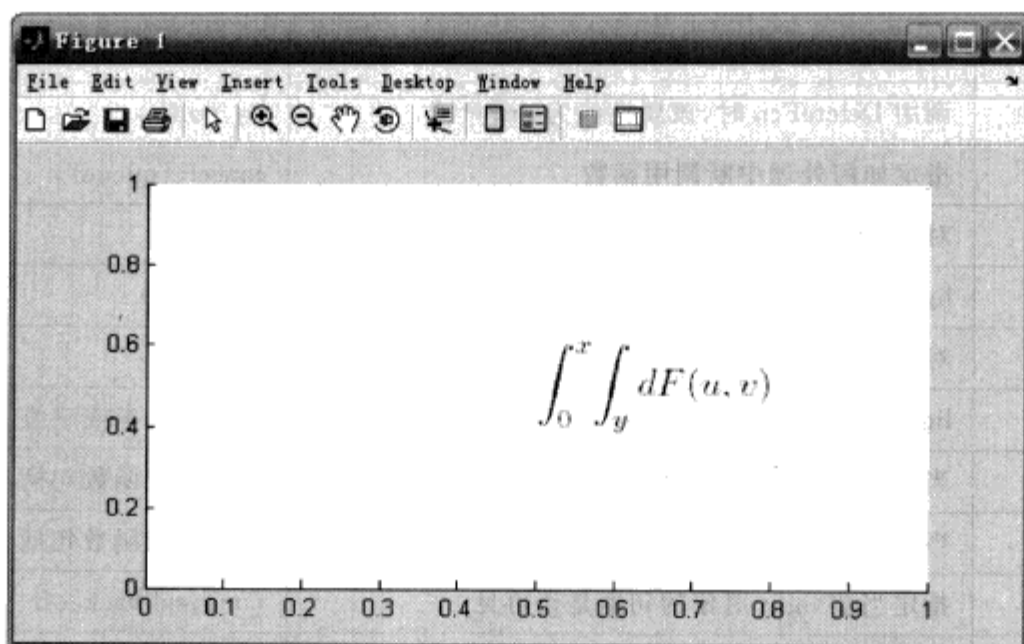

图 4.24 输出 Tex 字符

4. light 对象

创建 light(光线)对象采用 light 函数,调用格式为:

```
light('属性 1',属性值 1,'属性 2',属性值 2,...)
```

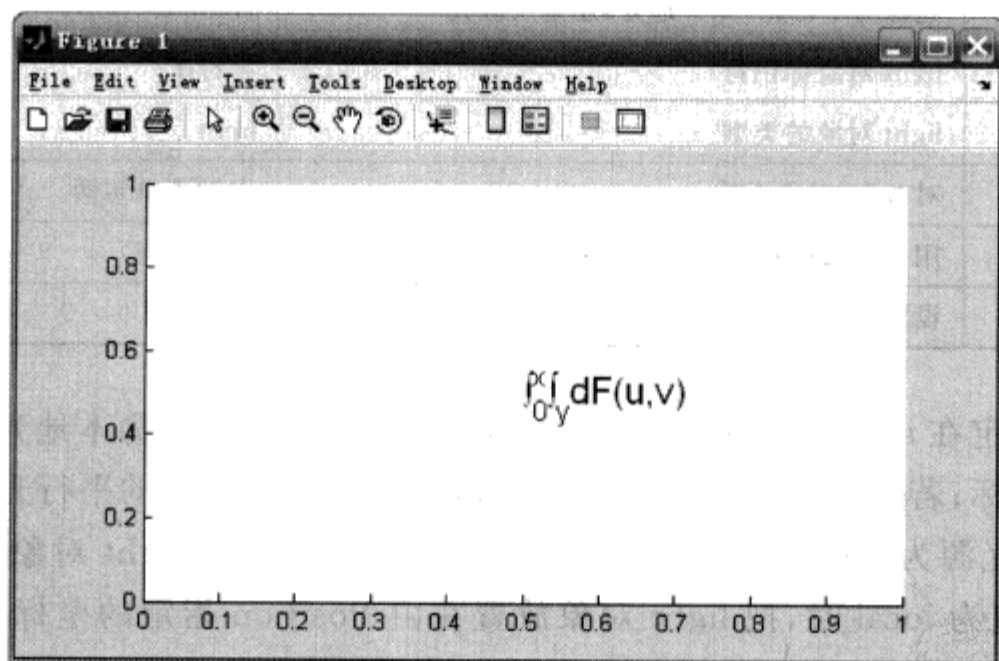
采用指定的属性/属性值,创建一个 light 对象,任何未指定的属性均取默认值。

```
h = light(...)
```

创建一个 light 对象,并返回其句柄。

light 对象的主要属性见表 4.14(按属性名的首字母顺序排列,有效属性值栏中用 {} 括起来的值为默认值)。

若您对此书内容有任何疑问,可以凭在线交流卡登录 MATLAB 中文论坛与作者交流。

表 4.14 light 对象的主要属性

属 性	属性描述	有效属性值
BeingDeleted	调用 DeleteFcn 时,该属性值为 on;只读	on、{off}
BusyAction	指定如何处理中断调用函数	cancel、{queue}
ButtonDownFcn	对 light 对象无效	字符串
Children	light 对象没有子对象	空矩阵
Clipping	对 light 对象无效	{on}、off
Color	light 对象发出的光线颜色	颜色字符串或三维 RGB 向量
CreateFcn	当创建一个 light 对象时,执行的回调函数	字符串或函数句柄
DeleteFcn	当销毁一个 light 对象时,执行的回调函数	字符串或函数句柄
HandleVisibility	指定当前 light 对象的句柄是否可见	{on}、callback、off
HitTest	对 light 对象无效	{on}、off
Interruptible	回调函数是否可中断	{on}、off
Parent	父对象;axes 是 light 对象的子对象	axes 对象的句柄
Position	在 axes 中放置 light 对象的坐标位置	光源处坐标,数据格式为 [x,y,z]
Selected	对 light 对象无效	{on}、off
SelectionHighlight	对 light 对象无效	{on}、off
Style	光源为平行光(无穷远处)还是发散光	{infinite}、local
Tag	light 对象标识符	字符串
Type	light 对象的类型	light
UIContextMenu	对 light 对象无效	右键菜单句柄
UserData	用户定义的数据	任一矩阵
Visible	设定 light 对象是否可见	{on}、off

① Position 指定在 axes 中放置 light 对象的坐标位置。若光源为本地光,Position 指定光源在坐标轴中的坐标;若光源在无穷远处,Position 指定该光源发射的平行光的方向。

② Style 指定光源为平行光还是发散光。值为 infinite 时,把 light 对象放置在无穷远处,发出的是平行光;值为 local 时,把 light 对象放置在由 Position 指定的坐标位置,发出的是发散光。

5. patch 对象

创建 patch(也称为面片或块)对象采用 patch 函数,调用格式为:

`patch(X, Y, C)`

增加一个顶点由 X 和 Y 指定,填充颜色由 C 指定的块到当前坐标轴。X 和 Y 的每个元素指定块边缘多边形的一个顶点(如 [X(1) Y(1)]为顶点 1 的坐标)。C 为一个颜色字符串(如 r 代表红色)或一个 RGB 颜色矩阵(如 [1 1 1]代表白色)。

`patch(X, Y, Z, C)`

在三维坐标系中创建 patch 对象。

`h = patch('属性 1', 属性值 1, '属性 2', 属性值 2, ……)`

采用指定的属性值,创建一个 patch 对象,并返回其句柄,任何未指定的属性均取默认值。

若您对此书内容有任何疑问,可以凭在线交流卡登录 MATLAB 中文论坛与作者交流。

patch 对象的主要属性见表 4.15(按属性名的首字母顺序排列,用{}括起来的为默认值)。

表 4.15 patch 对象的主要属性

属性	属性描述	有效属性值
AlphaDataMapping	透明度映射方式	none、{scaled}、direct
AmbientStrength	环境光照强度	区间[0,1]之间的标量,默认值为 0.3
Annotation	指定 patch 对象的插图方式	hg.Annotation 对象的句柄
BackFaceLighting	表面光照控制	unlit、lit、{reverselit}
BeingDeleted	调用 DeleteFcn 时,该属性值为 on;只读	on、{off}
BusyAction	指定如何处理中断调用函数	cancel、{queue}
ButtonDownFcn	当在 patch 上按下鼠标时,执行的回调函数	字符串或函数句柄
CData	定义块的颜色	标量、向量或矩阵
CDataMapping	控制 CData 数据到色图的映射	{scaled}、direct
Children	patch 对象没有子对象	空矩阵
Clipping	是否限定 patch 对象在坐标轴范围内	{on}、off
CreateFcn	当创建一个 patch 对象时,执行的回调函数	字符串或函数句柄
DeleteFcn	当销毁一个 patch 对象时,执行的回调函数	字符串或函数句柄
DiffuseStrength	发散光的强度	区间[0,1]之间的标量,默认值为 0.6
DisplayName	插图显示的标签	字符串
EdgeAlpha	块边缘的透明度	[0,1]之间的标量、flat、interp,默认为 1
EdgeColor	块边缘的颜色	颜色字符串、RGB 向量、none、flat、interp,默认为 RGB 向量:[0,0,0]
EdgeLighting	块边缘光照的方法	{none}、flat、gouraud、phong
EraseMode	设定描绘和擦除 patch 对象的方式	{normal}、none、xor、background
FaceAlpha	块的面透明度	[0,1]之间的标量、flat、interp,默认为 1
FaceColor	块的面颜色	颜色字符串、RGB 向量、none、flat、interp,默认为 RGB 向量:[0,0,0]
FaceLighting	块的面光照方法	{none}、flat、gouraud、phong
Faces	m 个块的 n 个顶点的连接方法	m×n 矩阵
FaceVertexAlphaData	定义面和顶点的透明度	m×1 矩阵
FaceVertexCData	定义面和顶点的颜色	矩阵
HandleVisibility	指定当前 patch 对象的句柄是否可见	{on}、callback、off
HitTest	能否通过鼠标单击选择该 patch 对象	{on}、off
Interruptible	回调函数是否可中断	{on}、off
LineStyle	块边缘的线型	{-}、--、:、-.、none
LineWidth	块边缘的线宽	标量
Marker	顶点的标记符号	标记定义符
MarkerEdgeColor	顶点标记符号的边缘颜色	颜色字符串、RGB 向量、none、{auto}、flat
MarkerFaceColor	顶点标记符号为封闭图形时的填充颜色	颜色字符串、RGB 向量、none、{auto}、flat

属性	属性描述	有效属性值
MarkerSize	顶点标记符号的尺寸,单位为 points	标量,默认为 6
NormalMode	MATLAB 产生的,或由用户指定的法向向量	{auto}、manual
Parent	父对象的句柄	axes、hggroup 或 hgtransform 对象的句柄
Selected	指定 patch 对象是否被选择上	{on}、off
SelectionHighlight	当 patch 对象选中时,是否突出显示	{on}、off
SpecularColorReflectance	镜面反射光的颜色	值在[0,1]之间的标量
SpecularExponent	镜面反射的锐度	不小于 1 的标量,一般值在[5,20]之间
SpecularStrength	镜面反射的强度	值在[0,1]之间的标量,默认为 0.9
Tag	patch 对象标识符	字符串
Type	patch 对象的类型	patch
UIContextMenu	patch 对象的右键菜单	右键菜单句柄
UserData	用户定义的数据	任一矩阵
VertexNormals	顶点的法向向量	矩阵
Vertices	顶点的坐标值	矩阵
Visible	设定 patch 对象是否可见	{on}、off
XData、YData、ZData	定义 patch 对象的 x、y 或 z 轴的坐标数据	同维的坐标向量

(1) Annotation、DiaplayName

Annotation 控制 patch 对象的插图显示;DisplayName 设置 patch 对象在插图说明中的标签。Annotation 属性值为 hg.Annotation 对象的句柄,hg.Annotation 对象有一个 LegendInformation 属性,它的属性值为 hg.LegendEntry 对象的句柄。hg.LegendEntry 对象有一个 IconDisplayStyle 属性,该属性的值控制 hggroup 对象的插图显示方式。Annotation 控制 patch 对象的插图显示的“流程”,如图 4.25 所示。



图 4.25 Annotation 控制 patch 对象的插图

IconDisplayStyle 属性有以下 3 种取值。

- ① on: 只绘制 patch 对象的插图说明。
- ② off: 默认值,不绘制 patch 对象的插图说明。
- ③ children: 只绘制 patch 对象的插图说明。

DisplayName 属性设置 patch 对象在插图说明中的标签。

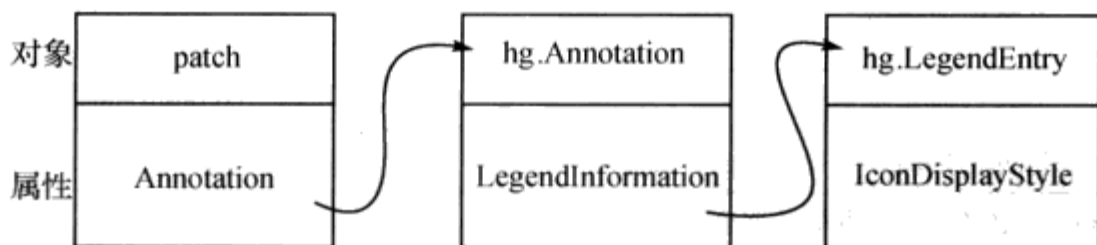
例如,创建一个单位圆,并设置其插图标签为“ $x^2 + y^2 = 1$ ”:

```
t = 0 : 0.1 : 2 * pi; % 单位圆解析方程中的参数 t
```

若您对此书内容有任何疑问,可以凭在线交流卡登录 MATLAB 中文论坛与作者交流。

```

x = cos(t);           % 单位圆的 X 坐标
y = sin(t);           % 单位圆的 Y 坐标
hPatch = patch('xData', x, 'yData', y, 'DisplayName', texlabel('x^2+y^2=1'),...
               'FaceColor', 'r'); % 创建一个以单位圆为边界的“圆饼”
set(get(get(hPatch, 'Annotation'), 'LegendInformation'),...
    'IconDisplayStyle', 'on'); % 设置插图显示模式为 on
axis equal;           % 设置 X 轴和 Y 轴长度为等比例
legend('show');       % 显示插图

```

生成的图形如图 4.26 所示。



图 4.26 设置 patch 对象的插图

(2) CData

CData 属性指定 patch 对象的颜色,可指定每个顶点、每个面的颜色,也可以指定整个 patch 对象的颜色。CData 值可以为标量、向量或矩阵。

(3) Faces、FaceColor

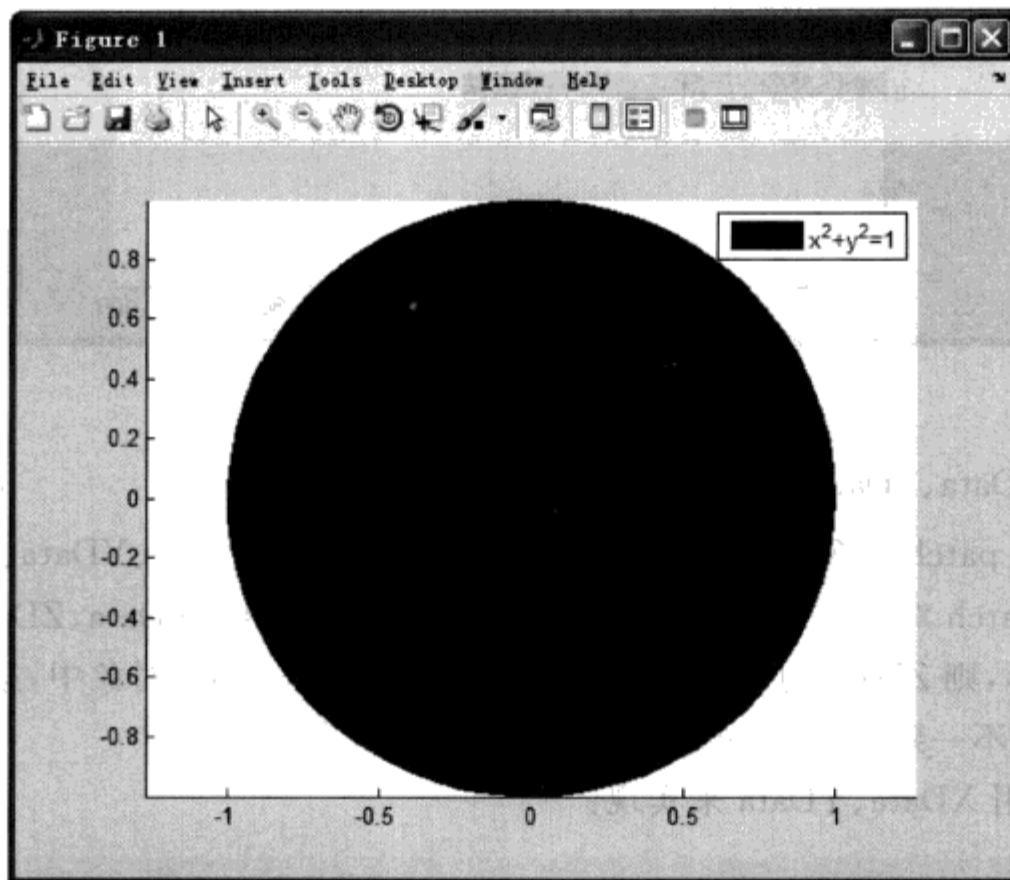
Faces 定义 patch 对象每个面的顶点连接方式。值为一个 $m \times n$ 的矩阵,表示 m 个面和 n 个顶点,矩阵的每行元素可以连成一个面。

FaceColor 定义 patch 对象的表面颜色。当值为 ColorSpec(默认值)时,表示使用 RGB 向量或颜色字符串指定 patch 对象的表面颜色;当值为 none 时,表示不画出 patch 对象的表面,但会画出边缘线;当值为 flat 时,表示由 patch 对象每一个顶点的颜色数据(CData 或 FaceVertexColor)控制 patch 对象的表面颜色,即一个顶点控制一个颜色值;当值为 interp 时,表示使用线性内插计算每一个顶点的 CData 或 FaceVertexColor,以决定 patch 对象的表面颜色。

(4) Vertices

Vertices 属性包含 patch 对象每一个顶点的 X、Y、Z 坐标的矩阵。例如:

```
>> patch('vertices', [0 0; 55 0; 55 1; 0 1], 'faces', [1 2 3 4], 'facecolor', 'r') % 创建矩形条
>> axis([0 100 -10 10]) % 设置坐标轴范围
```

生成的图形如图 4.27 所示。



图 4.27 patch 对象举例

(5) XData、YData、ZData

这几个属性是 patch 对象边缘每个顶点的坐标数据。若 XData、YData、ZData 为矩阵,则每一行元素表示 patch 对象一个独立面的 X、Y、Z 坐标。XData、YData、ZData 必须有相同的维度,若为 2D 图形,则 ZData 为空矩阵。如果在一个封闭的 patch 对象中,第 1 点坐标位置与最后一点坐标位置不一致, MATLAB 自动将两点连接起来。

图 4.27 也可用 XData、YData 来实现:

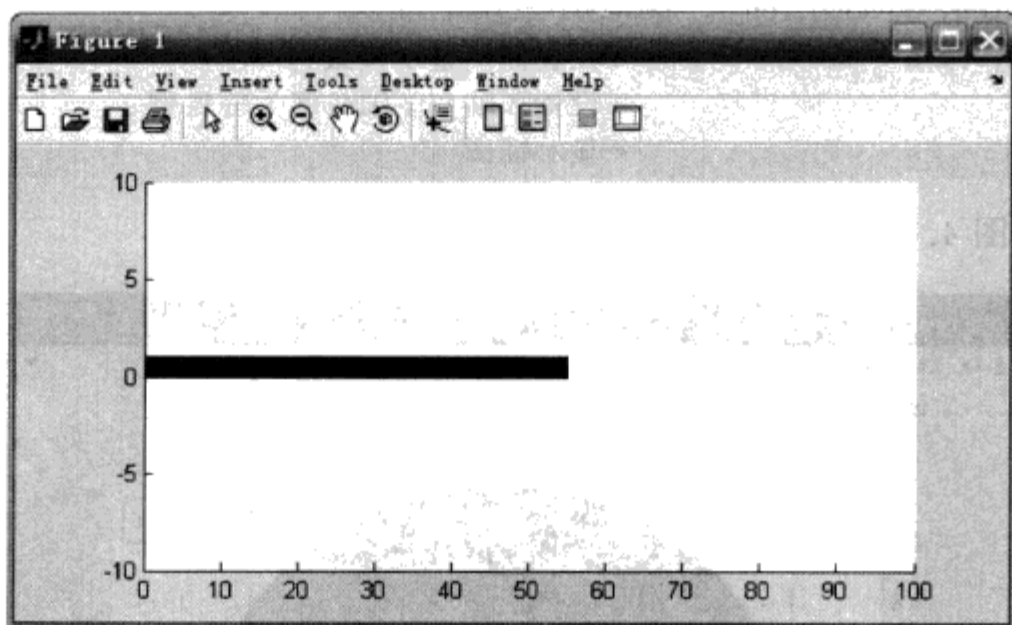
```
>> patch('xdata', [0 55 55 0], 'ydata', [0 0 1 1], 'facecolor', 'r') % 创建矩形条
>> axis([0 100 -10 10]) % 设置坐标轴范围
```

▲【例 4.1.1】 有两条曲线段:

$$y_1 = x^2 \quad (2 < x < 4),$$

$$y_2 = x^3 \quad (2 < x < 4).$$

如图 4.28 所示。用 patch 对象将这两条曲线段之间的空间用红色充满。



图 4.28 例 4.1.1 原图

若您对此书内容有任何疑问,可以凭在线交流卡登录 MATLAB 中文论坛与作者交流。

【解析】 设置 patch 对象的 XData、YData 和 FaceColor 属性即可。程序如下：

```
x = 2 : 0.01 : 4; % 数据 x
y1 = x.^2; % 数据 y1
y2 = x.^3; % 数据 y2
line(x, y1); % 由数据 x 和 y1 绘制曲线
line(x, y2); % 由数据 x 和 y2 绘制曲线
% 以上两条曲线上的点为 xData 和 yData, 绘制 patch 对象
patch('xdata', [x fliplr(x)], 'ydata', [y1 fliplr(y2)], 'FaceColor', 'r')
```

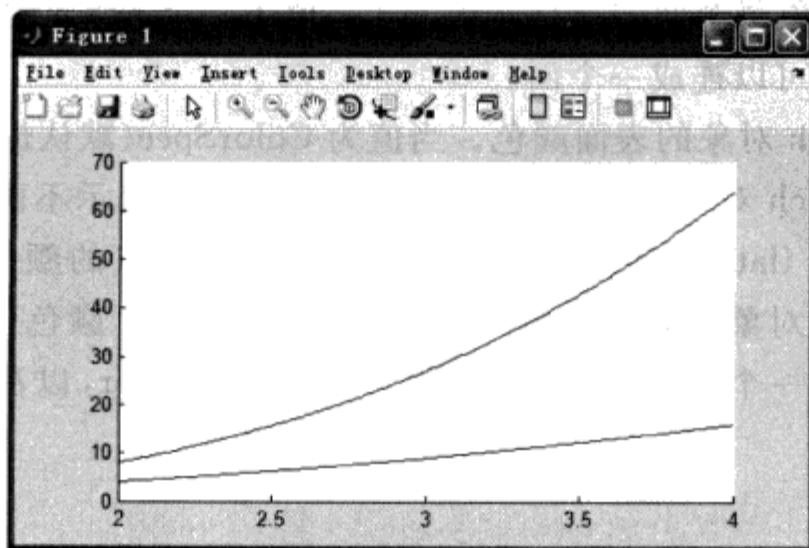
生成的图形如图 4.29 所示。



图 4.29 例 4.1.1 的程序运行结果

6. rectangle 对象

创建 rectangle(矩形)对象采用 rectangle 函数,调用格式为:

`rectangle`

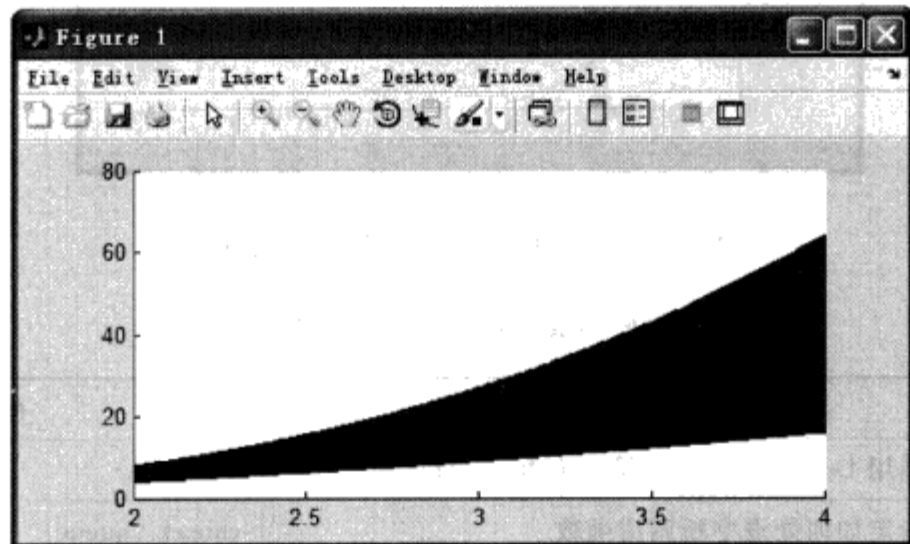
采用默认属性值,在当前坐标轴创建一个矩形。Position 默认为[0 0 1 1](单位为 normalized),Curvature(曲率)默认为[0,0]。

`h = rectangle('属性 1', 属性值 1, '属性 2', 属性值 2, ...)`

采用指定的属性值,创建一个 rectangle 对象,并返回其句柄,任何未指定的属性均取默认值。

`rectangle('Position', [x, y, w, h])`表示在当前坐标轴创建一个 Position 为[x, y, w, h]的 rectangle 对象。

`rectangle('Curvature', [x, y])`表示在当前坐标轴创建一个曲率为[x, y]的 rectangle 对象。例如,创建一个半径为 1,圆心在坐标轴原点的圆:

```
>> rectangle('Curvature', [1 1]); % 创建曲率为[1 1]的 rectangle 对象,即圆
>> axis equal % 设置 X 轴与 Y 轴长度等比例
```

生成的图形如图 4.30 所示。

rectangle 对象的主要属性见表 4.16(按属性名的首字母顺序排列,用{}括起来的值为默认值)。



图 4.30 采用 rectangle 对象创建圆

表 4.16 rectangle 对象的主要属性

属性	属性描述	有效属性值
BeingDeleted	调用 DeleteFcn 时,该属性值为 on;只读	on、{off}
BusyAction	指定如何处理中断调用函数	cancel、{queue}
ButtonDownFcn	在 rectangle 上按下鼠标时,执行的回调函数	字符串或函数句柄
Children	rectangle 对象没有子对象	空矩阵
Clipping	设定是否限制 rectangle 对象在坐标轴范围内	{on}、off
CreateFcn	创建一个 rectangle 对象时,执行的回调函数	字符串或函数句柄
Curvature	矩形边水平和垂直方向的曲率数值	[x]或[x,y]
DeleteFcn	销毁一个 rectangle 对象时,执行的回调函数	字符串或函数句柄
EdgeColor	矩形边的颜色	颜色字符串、RGB 向量、none, 默认值为 RGB 向量:[0,0,0]
EraseMode	设定描绘和擦除 rectangle 对象的方式	{normal}、none、xor、background
FaceColor	矩形的填充颜色	颜色字符串、RGB 向量、{none}
HandleVisibility	指定当前 rectangle 对象的句柄是否可见	{on}、callback、off
HitTest	能否通过鼠标单击选择该 rectangle 对象	{on}、off
Interruptible	定义一个回调函数是否可中断	{on}、off
LineStyle	矩形边的线型	{-}、--、:、-.、none
LineWidth	矩形边的线宽	标量,默认为 0.5
Parent	父对象的句柄	axes、hggroup 或 hgtransform 对象的句柄
Position	rectangle 对象的位置与尺寸	四维位置向量,格式为[左,底,宽,高]
Selected	指定 rectangle 对象是否被选择上	{on}、off
SelectionHighlight	当 rectangle 对象选中时,是否突出显示	{on}、off
Tag	rectangle 对象标识符	字符串
Type	rectangle 对象的类型	rectangle

若您对此书内容有任何疑问,可以凭在线交流卡登录 MATLAB 中文论坛与作者交流。

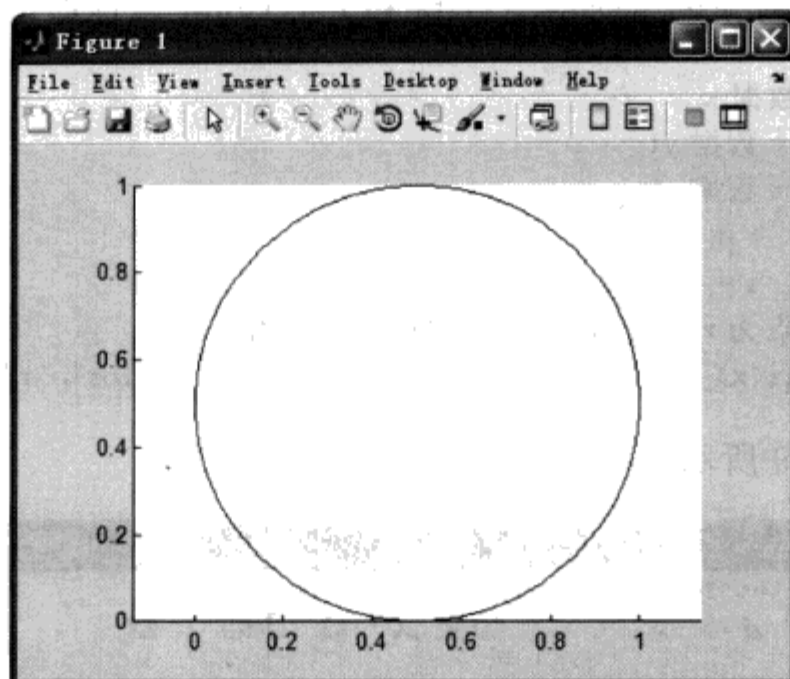
属性	属性描述	有效属性值
UIContextMenu	rectangle 对象的右键菜单	右键菜单句柄
UserData	用户定义的数据	任一矩阵
Visible	设定 rectangle 对象是否可见	{on}, off

(1) Curvature

Curvature 属性指定矩形边水平和垂直方向的曲率数值,值的格式为 $[x,y]$,默认值为 $[0,0]$ 。 x,y 的取值范围均为 $[0,1]$,若为 $[0,0]$,显示为矩形;若为 $[1,1]$,显示为圆(要求横纵坐标的单位长度相等,否则显示的是椭圆。可由语句 `axis equal` 实现);若为其他值,显示为椭圆。

(2) Position

Position 属性指定 rectangle 对象在坐标轴中的位置与尺寸,数据格式为 $[x,y,width,height]$,单位为 data。 x,y 为 rectangle 对象左下角的坐标; $width$ 和 $height$ 分别为 rectangle 对象的宽和高。

7. surface 对象

surface(曲面)对象用于创建三维曲面,由 surface 函数创建,调用格式为:

surface(Z)

曲面顶点坐标为 (x,y,z) 。其中,坐标 (x,y) 为矩阵 Z 的元素索引值;坐标 z 为矩阵 Z 的元素值。若顶点坐标 $Z=[a\ b\ c; d\ e\ f]$,则曲面经过如下这些点: $(1,1,a),(1,2,b),(1,3,c),(2,1,d),(2,2,e),(2,3,f)$ 。

例如,若 $Z=[1\ 2\ 3; 2\ 1\ 0]$,则生成的曲面经过如下这些坐标的点: $(1,1,1),(1,2,2),(1,3,3),(2,1,2),(2,2,1),(2,3,0)$,如图 4.31 所示。



图 4.31 surface 对象的创建方法

surface(Z, C)

矩阵 Z 中每个元素的索引值对应数据方块的坐标,每个元素的值对应数据方块的高度, C 为数据块的颜色矩阵。注意, $\text{size}(C) = \text{size}(Z)$ 或 $\text{size}(C) = \text{size}(Z) - 1$ 。例如:

```
>> z = [1 2 3 4; 2 1 0 6; 1 2 3 4]; % 创建矩阵 z
>> c = rand(size(z)); % 颜色矩阵 c
>> h = surface(z, c); % 根据 z 和 c 创建 surface 对象
```

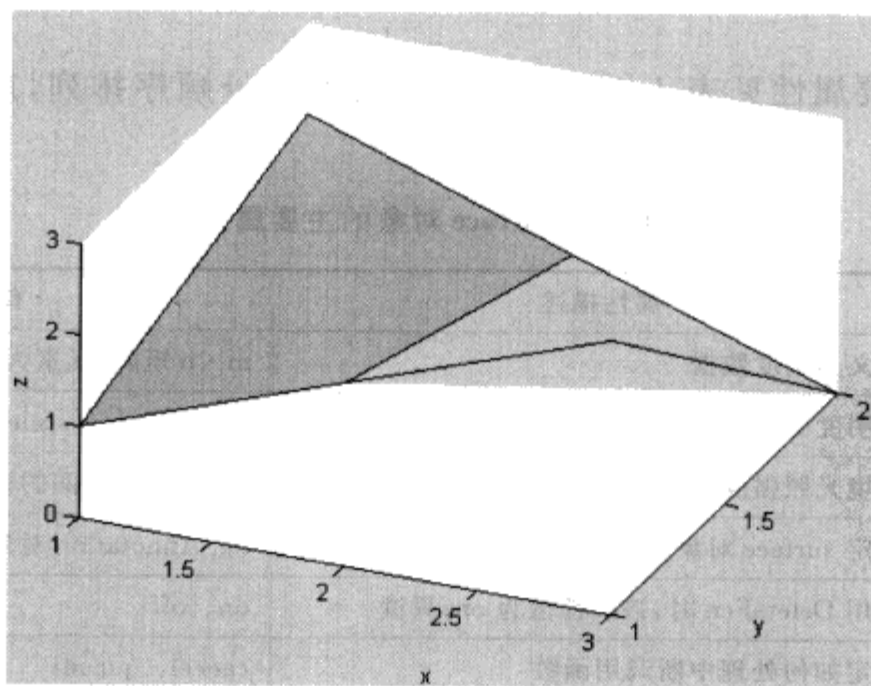
创建的 surface 对象旋转为三维视角后如图 4.32 所示。

surface(X, Y, Z)

X 与 Y 对应数据块的坐标,Z 对应数据块的高度和颜色。

surface(X, Y, Z, C)

X 与 Y 对应数据块的坐标,Z 对应数据块的高度,C 对应数据块的颜色。

h = surface(...'PropertyName', PropertyValue,...)



图 4.32 设置 surface 对象的块颜色

采用指定的属性值,创建一个 surface 对象,并返回 surface 对象的句柄。任何未指定的属性均取默认值。

surface 对象的主要属性见表 4.17(按属性名的首字母顺序排列,用{}括起来的值为默认值)。

表 4.17 surface 对象的主要属性

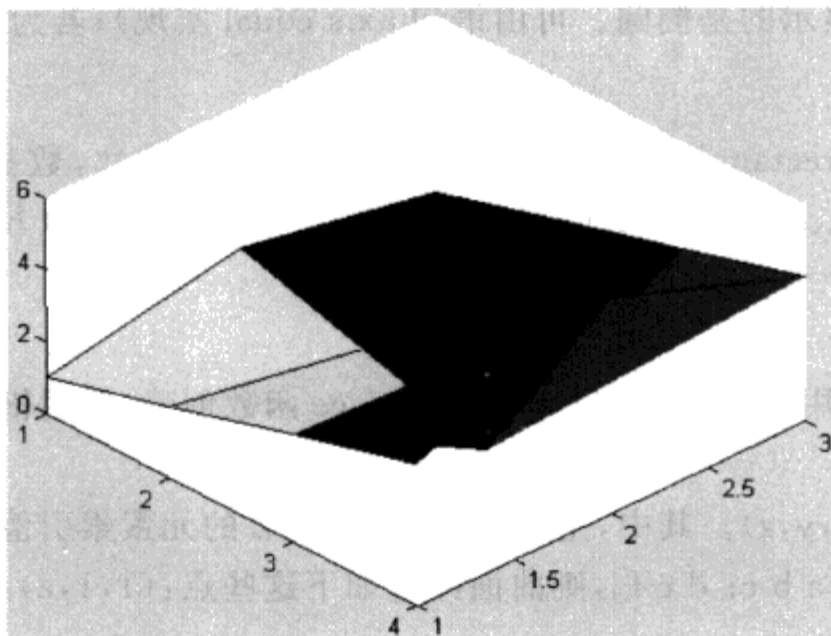
属性	属性描述	有效属性值
AlphaData	定义透明度数据	m×n 矩阵,元素为 double 型或 uint8 型
AlphaDataMapping	透明度映射方式	none、direct、{scaled}
AmbientStrength	环境光照强度	区间[0,1]之间的标量,默认值为 0.3
Annotation	指定 surface 对象的插图方式	hg.Annotation 对象的句柄
BeingDeleted	调用 DeleteFcn 时,该属性值为 on;只读	on、{off}
BusyAction	指定如何处理中断调用函数	cancel、{queue}
ButtonDownFcn	当在曲面上按下鼠标时,执行的回调函数	字符串或函数句柄
CData	定义曲面的颜色	标量、向量或矩阵
CDataMapping	控制 CData 数据到色图的映射	{scaled}、direct
Children	surface 对象没有子对象	空矩阵
Clipping	设定是否限制 surface 对象在坐标轴范围内	{on}、off

若您对此书内容有任何疑问,可以凭在线交流卡登录 MATLAB 中文论坛与作者交流。

续表 4.17

属性	属性描述	有效属性值
CreateFcn	当创建一个 surface 对象时,执行的回调函数	字符串或函数句柄
DeleteFcn	当销毁一个 surface 对象时,执行的回调函数	字符串或函数句柄
DiffuseStrength	发散光的强度	区间[0,1]之间的标量,默认值为 0.6
DisplayName	设置插图的标签	字符串
EdgeAlpha	曲面边缘的透明度	[0,1]之间的标量、flat、interp,默认为 1
EdgeColor	曲面边缘的颜色	颜色字符串、RGB 向量、none、flat、interp,默认为 RGB 向量:[0,0,0]
EdgeLighting	曲面边缘光照的方法	{none}、flat、gouraud、phong
EraseMode	设定描绘和擦除 surface 对象的方式	{normal}、none、xor、background
FaceAlpha	曲面的透明度	[0,1]之间的标量、flat、interp,默认为 1
FaceColor	曲面的颜色	颜色字符串、RGB 向量、none、flat、interp,默认为 RGB 向量:[0,0,0]
FaceLighting	曲面的光照方法	{none}、flat、gouraud、phong
HandleVisibility	指定当前 surface 对象的句柄是否可见	{on}、callback、off
HitTest	能否通过鼠标单击选择该 surface 对象	{on}、off
Interruptible	回调函数是否可中断	{on}、off
LineStyle	曲面边缘的线型	{-}、--、:、-.、none
LineWidth	曲面边缘的线宽	标量,默认为 0.5
Marker	曲面顶点的标记符号	标记定义符
MarkerEdgeColor	曲面顶点标记符号的边缘颜色	颜色字符串、RGB 向量、none、{auto}、flat
MarkerFaceColor	曲面顶点标记符号为封闭图形时的填充颜色	颜色字符串、RGB 向量、none、{auto}、flat
MarkerSize	曲面顶点标记符号的尺寸,单位为 points	标量,默认为 6
MeshStyle	画行线、列线还是全部都画	{both}、row、column
NormalMode	MATLAB 产生的,或由用户指定的法向量	{auto}、manual
Parent	父对象的句柄	axes、hgroup 或 hgtransform 对象的句柄
Selected	指定 surface 对象是否被选择上	{on}、off
SelectionHighlight	当 surface 对象被选中时,是否突出显示	{on}、off
SpecularColorReflectance	镜面反射光的颜色	值在[0,1]之间的标量
SpecularExponent	镜面反射的锐度	不小于 1 的标量,一般值在[5,20]之间
SpecularStrength	镜面反射的强度	值为[0,1]之间的标量,默认为 0.9
Tag	surface 对象标识符	字符串
Type	surface 对象的类型	surface
UIContextMenu	surface 对象的右键菜单	右键菜单句柄
UserData	用户定义的数据	任一矩阵
VertexNormals	顶点的法向量	矩阵
Visible	设定 surface 对象是否可见	{on}、off
XData、YData、ZData	定义 surface 对象的 x、y 或 z 轴的坐标数据	同维的坐标向量

若您对此书内容有任何疑问,可以凭在线交流卡登录 MATLAB 中文论坛与作者交流。

(1) Annotation、DiaplayName

Annotation 控制 surface 对象的插图显示;DisplayName 设置 surface 对象在插图说明中的标签。Annotation 属性值为 hg.Annotation 对象的句柄, hg.Annotation 对象有一个 LegendInformation 属性, 它的属性值为 hg.LegendEntry 对象的句柄。hg.LegendEntry 对象有一个 IconDisplayStyle 属性, 该属性的值控制 hgroup 对象的插图显示方式。

IconDisplayStyle 属性有以下 3 种取值。

- ① on: 只绘制 surface 对象的插图说明。
- ② off: 默认值, 不绘制 surface 对象的插图说明。
- ③ children: 只绘制 surface 对象的插图说明。

DisplayName 属性设置 surface 对象在插图说明中的标签。

(2) CData

CData 属性指定 surface 对象各顶点的颜色。CData 值为一个矩阵, 指定 ZData 中每一点的颜色。当 CData 值为 texturemap 时, CData 矩阵的尺寸不必与 Zdata 一致, 此时 CData 包含的图像数据被映射到 ZData 所定义的曲面。

(3) XData、YData、ZData

这 3 个属性指定曲面上点的 x、y、z 坐标。若 XData、YData 为一个行向量(即行数为 1 的向量), 则将其重复扩展成与 ZData 列数相同的行向量。

4.1.8 uicontrol 对象

uicontrol 对象是用户接口控制(user interface controls)图形对象的简称, 由函数 uicontrol 创建, 调用格式为:

`h = uicontrol('PropertyName', PropertyValue, ...)`

采用指定的属性/属性值, 创建一个 uicontrol 对象, 并返回其句柄, 任何未指定的属性均取默认值。

`h = uicontrol(parent, 'PropertyName', PropertyValue, ...)`

采用指定的属性值, 在对象 parent 内(以 parent 为父对象), 创建一个 uicontrol 对象, 并返回其句柄, 任何未指定的属性均取默认值。

`h = uicontrol`

采用默认属性值在当前 figure 内创建一个 pushbutton 按钮。

`uicontrol(h)`

设置 uicontrol 对象 h 为当前对象。

uicontrol 对象的类型(style)不同, 其外观和回调方式也不同, 如图 4.33 所示。

(1) 触控按钮(Push Button, 'Style'为'pushbutton')

当鼠标在触控按钮上单击时, 调用其 Callback 函数。

(2) 切换按钮(Toggle Button, 'Style'为'togglebutton')

当鼠标在切换按钮上单击左键时, 调用其 Callback 函数; 每执行一次 Callback 函数, 切换按钮的 value 值和状态均改变一次。

(3) 列表框(List Box, 'Style'为'listbox')

列表框用于显示一组选项, 通过鼠标左键单击, 可选中任意一个或多个选项。当 Max—

若您对此书内容有任何疑问, 可以凭在线交流卡登录 MATLAB 中文论坛与作者交流。



图 4.33 uicontrol 控件的不同类型

Min>1 时,允许同时选中多个选项;否则,只允许一次选择一项。在列表框上单击鼠标左键时,调用其 Callback 函数;每执行一次 Callback 函数,列表框的 value 值和状态均改变一次。

(4) 弹起式菜单(Pop-up Menu,'Style'为'popupmenu')

在弹起式菜单(也称为下拉菜单)上单击鼠标左键时,调用其 Callback 函数;每执行一次 Callback 函数,弹起式菜单的选项列表会弹出来一次,根据选择的菜单项更新其 Value 值。

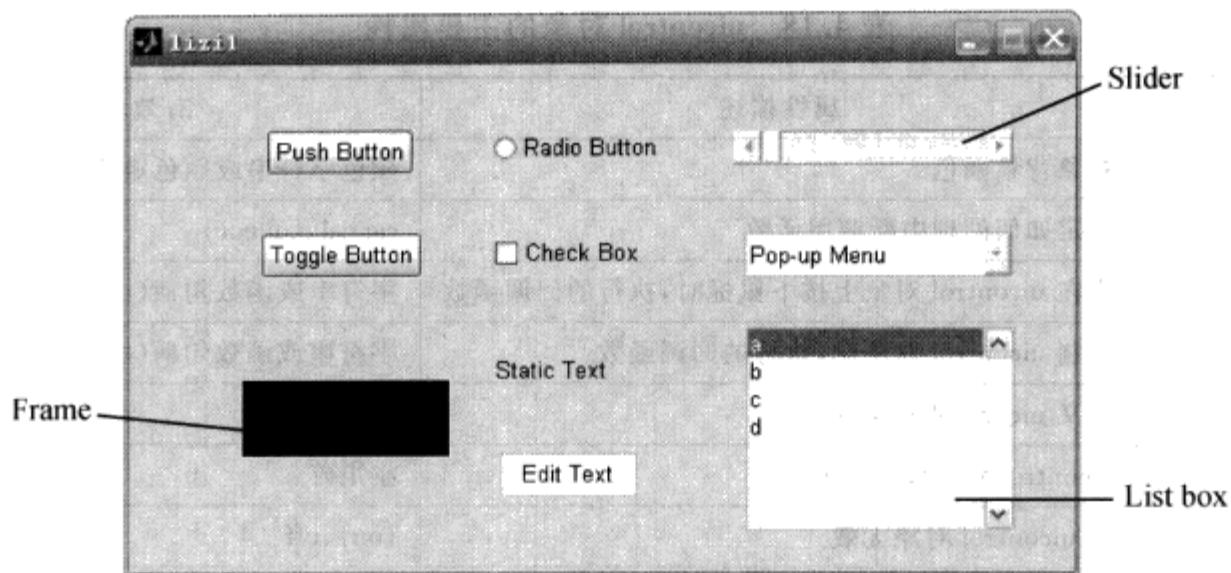
(5) 复选框(Check Box,'Style'为'checkbox')

在复选框上单击鼠标左键时,调用其 Callback 函数;每执行一次 Callback 函数,Check Box 的 value 值和状态均改变一次。

(6) 单选按钮(Radio button,'Style'为'radiobutton')

在单选按钮上单击左键时,调用其 Callback 函数;每执行一次 Callback 函数,Radio Button 的 value 值改变一次,状态也在“选中”和“未选中”之间切换。

(7) 滑动条(Slider,'Style'为'slider')

滑动条用于获取指定范围内的数值,用户通过滑动滑块,改变滑动条的 value 值,使得其 value 值在 Min 值与 Max 值之间变化。当移动滑动条上的滑块时,调用其 Callback 函数;每执行一次 Callback 函数,滑动条的 value 值改变一次。

(8) 静态文本(Static Text,'Style'为'text')

静态文本标签用于显示其他对象的数值、状态等,可显示多行文本。

(9) 可编辑文本(Edit Text,'Style'为'edit')

可编辑文本允许用户修改文本内容,用于数据的输入与显示。若 Max-Min>1,允许 Edit Text 显示多行文本;否则,只允许单行输入。

(10) 框架(Frame,'Style'为'frame')

用于创建一个框架,使界面看起来更美观。框架可以由面板(uipanel)对象代替。

uicontrol 对象的属性列表见表 4.18(按属性名的首字母顺序排列,用{}括起来的值为默认值)。

表 4.18 uicontrol 对象的主要属性

属性	属性描述	有效属性值
BackgroundColor	对象背景颜色	颜色字符串或颜色矩阵
BusyAction	指定如何处理中断调用函数	cancel、{queue}
ButtonDownFcn	当在 uicontrol 对象上按下鼠标时,执行的回调函数	字符串或函数句柄(由 GUIDE 设置)
Callback	控制 uicontrol 对象时,执行的回调函数	字符串或函数句柄(由 GUIDE 设置)
CData	定义 uicontrol 对象的图案	矩阵
Children	uicontrol 对象没有子对象	空矩阵
Clipping	对 uicontrol 对象无效	{on}、off
CreateFcn	当创建一个 uicontrol 对象时,执行的回调函数	字符串
DeleteFcn	当销毁一个 uicontrol 对象时,执行的回调函数	字符串
Enable	使能或禁用该 uicontrol 对象	{on}、inactive、off
Extent	uicontrol 对象上字符串的位置与尺寸,只读	位置向量,格式为[左,下,宽,高]
FontAngle	字体倾斜度	{normal}、italic、oblique
FontName	字体名	字符串
FontSize	字体大小,单位由 FontUnits 属性定义	数值
FontUnits	字体单位	{ points }、 normalized、 centimeters、 inches、pixels
FontWeight	字体的粗细	light、{normal}、demi、bold
ForegroundColor	文本颜色	颜色字符串或颜色矩阵
HandleVisibility	指定当前 uicontrol 对象的句柄是否可见	{on}、callback、off
HitTest	能否通过鼠标单击选择该 uicontrol 对象	{on}、off
HorizontalAlignment	文本字符串的水平对齐方式	left、{center}、right
Interruptible	回调函数是否可中断	{on}、off
KeyPressFcn	当在 uicontrol 对象上按下任意键时执行的回调函数	字符串或函数句柄
ListboxTop	显示在 listbox 最顶端的字符串对应的索引值	标量
Max	指定 Value 属性的最大值	标量
Min	指定 Value 属性的最小值	标量
Parent	父对象的句柄	axes、hgroup 或 hgtransform 对象的句柄
Position	指定 uicontrol 对象的位置与大小	位置向量,格式为[左,下,宽,高]
Selected	指定 uicontrol 对象是否被选择上	{on}、off
SelectionHighlight	当 uicontrol 对象选中时,是否突出显示	{on}、off
SliderStep	指定 slider 的步长	二维向量,格式为[最小步长,最大步长]
String	uicontrol 对象的文本标签、选项或列表项	字符串或字符串单元数组
Style	uicontrol 对象的类型	{ pushbutton }、 edit、 text、 togglebutton、 radiobutton、 checkbox、 slider、 frame、 listbox、popupmenu
Tag	uicontrol 对象的标识符	字符串

若您对此书内容有任何疑问,可以凭在线交流卡登录 MATLAB 中文论坛与作者交流。

续表 4.18

属性	属性描述	有效属性值
TooltipString	uicontrol 对象的提示	字符串
Type	uicontrol 对象的类型	uicontrol
UIContextMenu	uicontrol 对象的右键菜单	右键菜单句柄
Units	uicontrol 对象的计量单位	{pixels}、points、normalized、inches、centimeters、characters (由 GUIDE 创建时,默认值为 characters)
UserData	用户定义的数据	任一矩阵
Value	对象的当前值	标量或向量
Visible	设定 uicontrol 对象是否可见	{on}、off

(1) Callback

uicontrol 对象的 Callback 属性定义了该对象的回调函数,其值一般为函数句柄或可执行字符串。Callback 属性的可执行字符串形式的代码编写步骤如下:

- ① 将回调函数的语句写好。
- ② 将全部语句连在一起,语句之间用逗号或分号分隔。
- ③ 语句中的每个单引号全部换成两个单引号,最外层加一对单引号。

例如,假设回调函数为下面的语句:

```
if ishandle(h0)
    set(h1,'label',datestr(clock));
else
    stop(t)
    delete(t)
end
```

首先,将其写成一串字符串,语句之间用逗号或分号相隔:

```
if ishandle(h0), set(h1,'label',datestr(clock)); else, stop(t), delete(t), end
```

然后,将其中的每个单引号换成两个单引号,且最外面用单引号包含起来:

```
'if ishandle(h0), set(h1,'label',datestr(clock)); else, stop(t), delete(t), end'
```

此时,就可以将上面的字符串直接赋给 Callback 属性了。当然,如果语句比较多,得到的字符串可能很长,此时可用连接符[]和分行符...将该字符串写成多行。例如,上面的字符串可写成 6 行:

```
['if ishandle(h0)',...
 'set(h1,'label',datestr(clock));'...
 'else',...
 'stop(t)',...
 'delete(t)',...
 'end']
```

【注意】 MATLAB 中的字符和字符串都是用单引号作为标识,这点不同于 C 或 C++ 等其他编程语言。上面字符串中的"为两个单引号,而不是一个双引号。MATLAB 中的双引号仅仅是一个字符而已,不能作为任何数值类型的标识。

(2) CData

用 CData 属性设置 Push Button 或 Toggle Button 的按钮背景图片。例如,运行下面的程序:

```
hFigure = figure('Visible','off','Position',[450 350 300 200]); % 创建隐藏的窗口
cData = imread('open.jpg'); % 图片大小为 43×40 像素
uicontrol('Position',[100 100 43 40],'CData',cData,'String','开始',...
'ForegroundColor','r','FontSize',12); % 为按钮添加背景图片,并显示按钮文本
set(hFigure,'Visible','on'); % 显示窗口
```

生成的按钮如图 4.34 所示。



图 4.34 按钮文本和按钮背景叠加示例

若设置 Radio Button 或 Check Box 的 CData,将导致图片覆盖整个控件上的选择区,因此不要设置 Radio Button 或 Check Box 的 CData 值。

其他 uicontrol 控件的 CData 属性值是无效的。

(3) Min、Max 和 Value

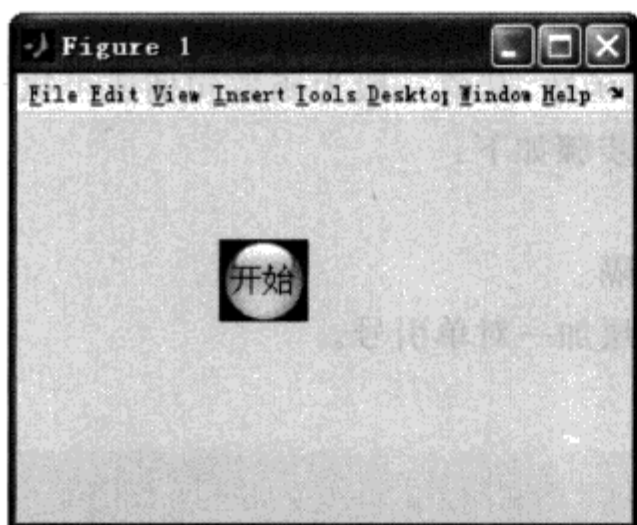
Value 表示 uicontrol 对象的当前值,而 Min 和 Max 限定了 Value 的取值范围。依据 Style 的不同,Min、Max 和 Value 的关系如下:

- ① Check boxes、Radio buttons 被选中(状态为 on)时,Value=Max;未选中时,Value=Min。
- ② Toggle buttons 被按下时,Value=Max;未被

按下时,Value=Min。

③ Sliders 设置 Value 为滑块当前所指的值,且 $Min \leq Value \leq Max$ 。

④ Pop-up menus 设置 Value 为所选项的索引值,Min 与 Max 属性无效。

⑤ List boxes 设置 Value 为所有选中项的索引值组成的向量,Min 和 Max 属性控制 List boxes 是否能同时选中多项:当 $Max - Min > 1$ 时,可同时选中多项;当 $Max - Min \leq 1$ 时,只能选中一项。

⑥ Edit text、push buttons 和 static text 的 Value 属性均无效,push buttons 和 static text 的 Min 和 Max 属性均无效,static text 默认就可以显示多行文本;Edit text 的 Min 和 Max 属性控制 Edit text 是否能显示多行文本,当 $Max - Min > 1$ 时,可显示多行文本;当 $Max - Min \leq 1$ 时,只能显示单行文本。

【思考】 如何通过程序设置 uicontrol 控件为当前操作的对象?

假设 uicontrol 对象的句柄为 h,则设置对象 h 为当前要操作的对象,使用以下命令实现:

```
uicontrol(h); % 设置 uicontrol 对象 h 为当前对象
```

例如,要实现单击【设置】按钮,光标自动聚焦到 Edit Text 对象上,可以采用以下语句:

```
hFigure = figure('MenuBar','none','ToolBar','none','Position',...
```

若您对此书内容有任何疑问,可以凭在线交流卡登录 MATLAB 中文论坛与作者交流。

```

[400 400 300 200], 'Visible', 'off'); % 创建一个隐藏窗口
hText = uicontrol('Style','edit','String','请输入参数',...
    'FontSize', 10, 'Position', [100 120 70 30]); % 创建一个可编辑文本
% 创建一个按钮,单击该按钮后光标选中可编辑文本的内容
uicontrol('String','设置','FontSize', 10, 'Position', [100 50 70 30], 'Callback',...
    'uicontrol(hText);');
set(hFigure, 'Visible', 'on'); % 显示窗口

```

运行结果如图 4.35 所示。



图 4.35 采用程序设置 uicontrol 控件聚焦示例

4.1.9 hgroup 对象

坐标轴的子对象除了可以为核心对象外,还可以为由核心对象组合而成的组合对象(以下简称“组对象”)。组对象由函数 hgroup 创建,调用格式为:

h = hgroup

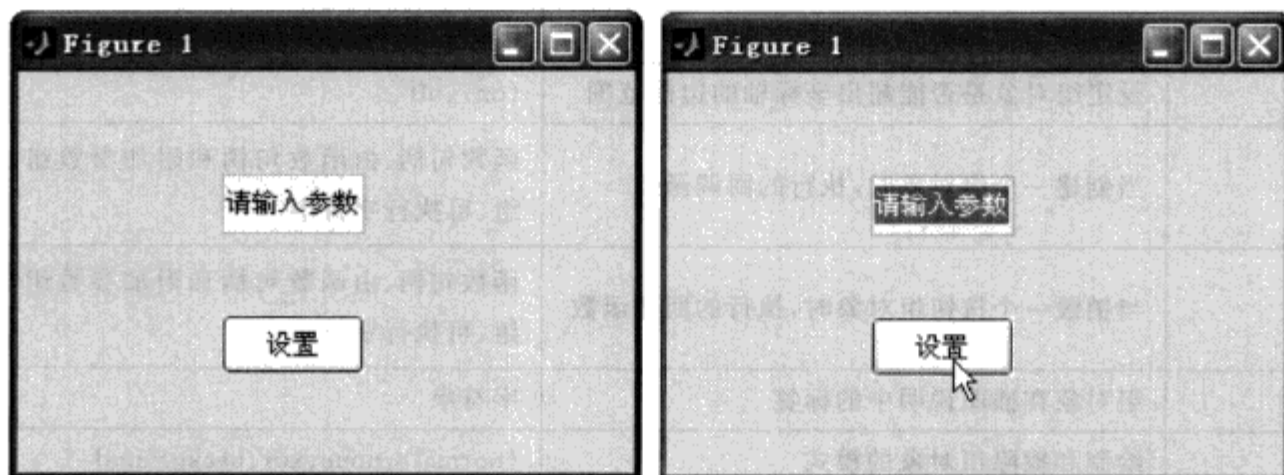
在当前坐标轴内创建一个组对象,并返回它的句柄。

h = hgroup(..., 'PropertyName', propertyvalue, ...)

采用指定的属性和值创建一个组对象,并返回它的句柄。

hgroup 对象可以由下列核心对象自由组合而成: image 对象、line 对象、patch 对象、rectangle 对象、surface 对象和 text 对象。也就是说,核心对象除了 light 对象,均可为 hgroup 对象的子对象。

hgroup 对象将多个核心对象“捆绑”起来,便于用户同时对多个核心对象进行操纵和控制。常见的 hgroup 对象有:图形注释(由 annotation 函数生成)、插图(由 legend 函数生成)、火柴杆图(由 stem 函数生成)、直方图(由 bar 函数生成)、图形截取框(由 imrect 函数生成)等。

hgroup 对象与其子对象在下列 3 种情况下始终保持一致:

① 可见性——设置 hgroup 对象的可见性时,其子对象的可见性也会自动更新,保持与组对象一致。

② 可选择性——设置 hgroup 对象的 HitTest 属性值为 on,而其每个子对象的 HitTest 属性值为 off,则当选择任何子对象时,均会选中所有的子对象。

③ 当前对象——设置 hgroup 对象的 HitTest 属性值为 on,而其每个子对象的 HitTest 属性值为 off,则当选择任何子对象时,hgroup 对象都会成为当前对象。

hgroup 对象的主要属性见表 4.19(按属性名的首字母顺序排列,有效属性栏中用 {} 括起来的值为默认值)。

表 4.19 hgroup 对象的主要属性

属性	属性描述	有效属性值
Annotation	控制组对象的插图显示	hg.Annotation 对象的句柄;只读
BeingDeleted	检查组对象是否正被删除	on、{off};只读
BusyAction	指定如何处理中断调用函数	cancel、{queue}
ButtonDownFcn	当在组对象上按下鼠标时,执行的回调函数	函数句柄、由函数句柄和附加参数组成的单元数组、可执行字符串
Children	组对象的子对象	由核心对象的句柄组成的行向量
Clipping	设定组对象是否能超出坐标轴的边框范围	{on}、off
CreateFcn	当创建一个组对象时,执行的回调函数	函数句柄、由函数句柄和附加参数组成的单元数组、可执行字符串
DeleteFcn	当销毁一个按钮组对象时,执行的回调函数	函数句柄、由函数句柄和附加参数组成的单元数组、可执行字符串
DisplayName	组对象在插图说明中的标签	字符串
EraseMode	绘制和擦除组对象的模式	{normal}、none、xor、background
HandleVisibility	指定当前组对象的句柄是否可见	{on}、callback、off
HitTest	能否通过鼠标单击选择该组对象	{on}、off
Interruptible	回调函数是否可中断	{on}、off
Parent	父对象的句柄	axes、hgroup 或 hgtransform 对象的句柄
Selected	指定组对象是否被选择上	on、{off}
SelectionHighlight	指定当按钮组对象被选中时,是否突出显示	{on}、off
Tag	组对象的标识符	字符串
Type	组对象的对象类型	hgroup;只读
UIContextMenu	组对象的右键菜单	右键菜单句柄
UserData	用户定义的数据	任一数据结构
Visible	设定组对象是否可见	{on}、off

(1) Annotation、DisplayName

Annotation 控制 hgroup 对象的插图显示;DisplayName 设置 hgroup 对象在插图说明中的标签。Annotation 属性值为 hg.Annotation 对象的句柄, hg.Annotation 对象有一个 LegendInformation 属性,它的属性值为 hg.LegendEntry 对象的句柄。hg.LegendEntry 对象有一个 IconDisplayStyle 属性,该属性的值控制 hgroup 对象的插图显示方式。Annotation 控制 hgroup 对象的插图显示的“流程”,如图 4.36 所示。

IconDisplayStyle 属性有以下 3 种取值。

- ① on: 只绘制 hgroup 对象的插图说明。
- ② off: 默认值,不绘制 hgroup 对象的插图说明。
- ③ children: 只绘制子对象的插图说明。

例如,首先创建一个 hgroup 对象:

若您对此书内容有任何疑问,可以凭在线交流卡登录 MATLAB 中文论坛与作者交流。



图 4.36 Annotation 控制 hggroup 对象的插图

```
t = 0 : 0.1 : 2 * pi;      % 数据的 X 轴坐标
hGroup = hggroup;        % 创建一个 hggroup 对象
hLine1 = line(t, sin(t), 'Color', 'b', 'Parent', hGroup);      % 给 hggroup 对象添加一条曲线
hLine2 = line(t, sin(t + 0.5), 'Color', 'g', 'Parent', hGroup); % 给 hggroup 对象添加一条曲线
```

若只绘制 hggroup 对象的插图,代码如下:

```
set(get(get(hGroup, 'Annotation'), 'LegendInformation'), ...
    'IconDisplayStyle', 'on'); % 设置插图显示模式为 on
legend('show'); % 显示插图
```

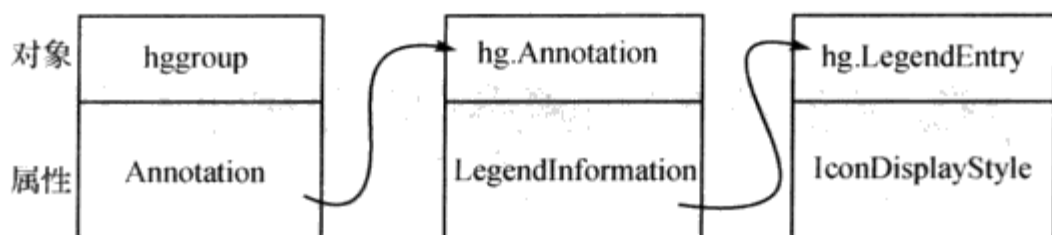
生成的图形如图 4.37 所示。



图 4.37 绘制 hggroup 对象的插图

若只绘制子对象的插图,代码如下:

```
set(get(get(hGroup, 'Annotation'), 'LegendInformation'), ...
    'IconDisplayStyle', 'children'); % 设置插图显示模式为 on
legend('show') % 显示插图
```

生成的图形如图 4.38 所示。

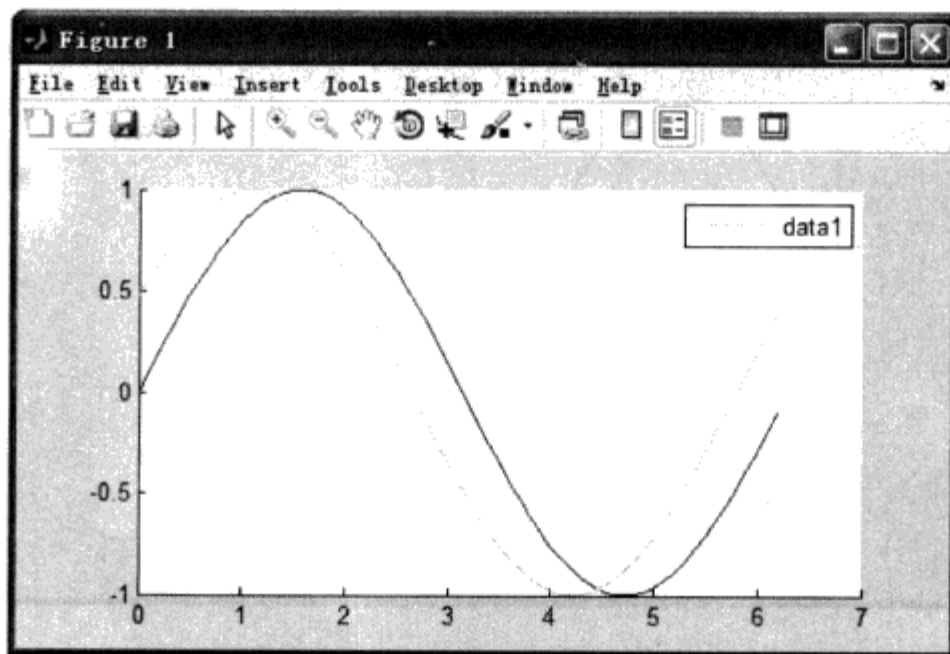
DisplayName 属性设置组对象在插图说明中的标签。例如,对于上面创建的 hggroup 对象 hGroup,只绘制 hggroup 对象的插图,且插图标签为 'lineGroup':

```
set(hGroup, 'DisplayName', 'lineGroup'); % 设置 hggroup 对象的插图标签
set(get(get(hGroup, 'Annotation'), 'LegendInformation'), ...
    'IconDisplayStyle', 'on'); % 设置插图显示模式为 on
legend('show'); % 显示插图
```

生成的图形如图 4.39 所示。



图 4.38 绘制 hggroup 子对象的插图



图 4.39 绘制 hggroup 对象的插图并设置插图标签

【注意】 组对象没有 Position 属性,其位置由其子对象决定;组对象也没有 Color 属性,其颜色由其子对象决定。

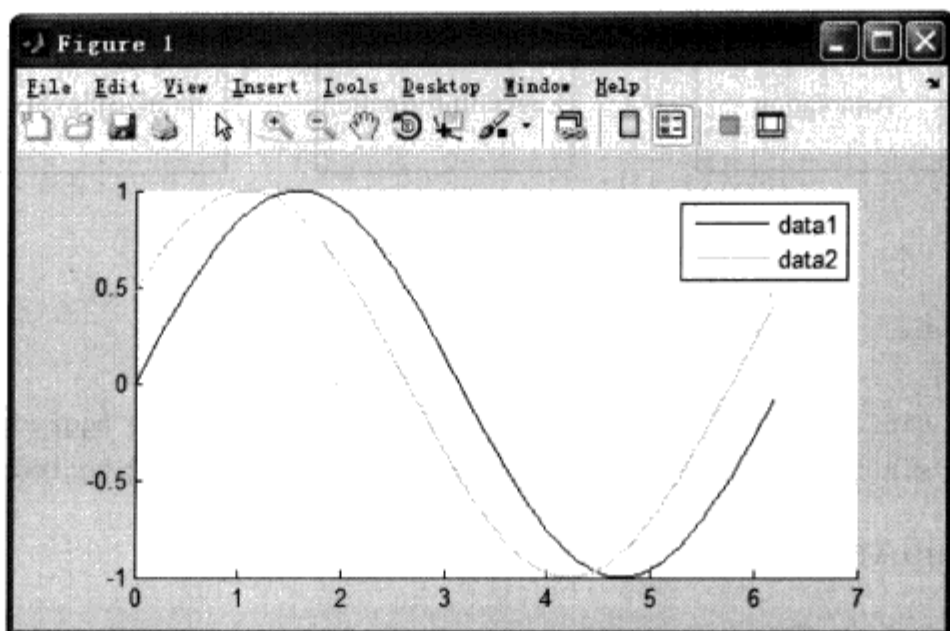
4.1.10 按钮组与面板

按钮组与面板都是其他 GUI 对象的容器,但按钮组的功能更强大:当按钮组包含多个 radio button 或 toggle button 对象时,这些对象在同一时刻只能有一个的状态为 on。

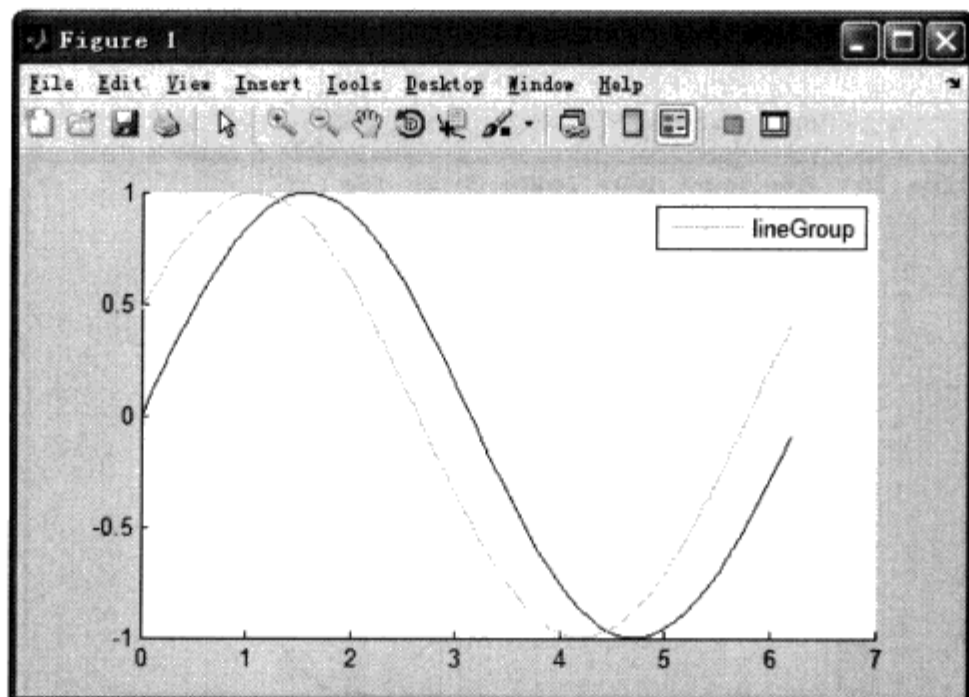
1. uibuttongroup 对象

按钮组由函数 uibuttongroup 创建,调用格式为:

```
h = uibuttongroup('P1', V1, ...)
```

采用指定属性,创建一个 uibuttongroup 对象。

uibuttongroup 对象的主要属性见表 4.20(按属性名的首字母顺序排列,有效属性值栏中用 {} 括起来的值为默认值)。

若您对此书内容有任何疑问,可以凭在线交流卡登录 MATLAB 中文论坛与作者交流。

表 4.20 uibuttongroup 对象的主要属性

属性	属性描述	有效属性值
BackgroundColor	对象背景颜色	颜色字符串或颜色矩阵
BorderType	按钮组对象的边界类型	None、{etchedin}、etchedout、line、beveledin、beveledout
BorderWidth	按钮组对象的边界宽度,单位为像素	正整数
BusyAction	指定如何处理中断调用函数	cancel、{queue}
ButtonDownFcn	当在按钮组上按下鼠标时,执行的回调函数	字符串或函数句柄
Children	按钮组对象的子对象	句柄向量
Clipping	设定子对象是否能超出按钮组的边框范围	{on}、off
CreateFcn	当创建一个按钮组对象时,执行的回调函数	字符串
DeleteFcn	当销毁一个按钮组对象时,执行的回调函数	字符串
FontAngle	字体倾斜度	{normal}、italic、oblique
FontName	字体名	字符串
FontSize	字体大小,单位由 FontUnits 属性定义	数值
FontUnits	字体单位	{points}、normalized、centimeters、inches、pixels
FontWeight	字体的粗细	light、{normal}、demi、bold
ForegroundColor	文本颜色	颜色字符串或颜色矩阵
HandleVisibility	指定当前按钮组对象的句柄是否可见	{on}、callback、off
HighlightColor	高亮显示时的颜色	颜色矩阵或颜色字符串
HitTest	能否通过鼠标单击选择该按钮组对象	{on}、off
Interruptible	回调函数是否可中断	{on}、off
Parent	父对象的句柄	窗口、面板或按钮组对象的句柄
Position	指定按钮组对象的位置与大小	位置向量,格式为[左,下,宽,高]
ResizeFcn	改变按钮组或窗口的大小时执行的回调函数	字符串或函数句柄
Selected	指定按钮组对象是否被选择上	{on}、off
SelectedObject	当前选中的 radio button 或 toggle button 对象	单个句柄
SelectionChangeFcn	当选中的 radio button 或 toggle button 对象改变时,执行的回调函数	字符串或函数句柄
SelectionHighlight	指定当按钮组对象选中时,是否突出显示	{on}、off
ShadowColor	3D 框架的阴影颜色	颜色矩阵或颜色字符串
Tag	按钮组对象的标识符	字符串
Title	按钮组对象的标题	字符串
TitlePosition	按钮组对象的标题位置	{lefttop}、centertop、centerbottom、righttop、leftbottom、rightbottom
Type	按钮组的对象类型	uipanel;只读
UIContextMenu	按钮组对象的右键菜单	右键菜单句柄
Units	按钮组对象的计量单位	pixels、points、{normalized}、inches、centimeters、characters

若您对此书内容有任何疑问,可以凭在线交流卡登录 MATLAB 中文论坛与作者交流。

属 性	属性描述	有效属性值
UserData	用户定义的数据	任一数据结构
Visible	设定按钮组对象是否可见	{on},off

uibuttongroup 对象相关属性的介绍详见第 6 章。

2. uipanel 对象

面板由函数 uipanel 创建,调用格式为:

`h = uipanel('P1', V1, ...)`

采用指定属性,创建一个 uipanel 对象。

uipanel 对象的主要属性见表 4.21(按属性名的首字母顺序排列,有效属性值栏中用{}括起来的值为默认值)。

表 4.21 uipanel 对象的主要属性

属 性	属性描述	有效属性值
BackgroundColor	对象背景颜色	颜色字符串或颜色矩阵
BorderType	面板对象的边界类型	None、{etchedin}、etchedout、line、beveledin、beveledout
BorderWidth	面板对象的边界宽度,单位为像素	正整数
BusyAction	指定如何处理中断调用函数	cancel、{queue}
ButtonDownFcn	当在面板上按下鼠标时,执行的回调函数	字符串或函数句柄
Children	面板对象的子对象	句柄向量
Clipping	设定子对象是否能超出面板的边框范围	{on},off
CreateFcn	当创建一个面板对象时,执行的回调函数	字符串
DeleteFcn	当销毁一个面板对象时,执行的回调函数	字符串
FontAngle	字体倾斜度	{normal}、italic、oblique
FontName	字体名	字符串
FontSize	字体大小,单位由 FontUnits 属性定义	数值
FontUnits	字体单位	points、{normalized}、centimeters、inches、pixels
FontWeight	字体的粗细	light、{normal}、demi、bold
ForegroundColor	文本颜色	颜色字符串或颜色矩阵
HandleVisibility	指定当前面板对象的句柄是否可见	{on}、callback、off
HighlightColor	高亮显示时的颜色	颜色矩阵或颜色字符串
HitTest	能否通过鼠标单击选择该面板对象	{on},off
Interruptible	回调函数是否可中断	{on},off
Parent	父对象的句柄	axes、hggroup 或 hgtransform 对象的句柄
Position	指定面板对象的位置与大小	位置向量,格式为[左,下,宽,高]
ResizeFcn	改变面板或窗口的大小时执行的回调函数	字符串或函数句柄
Selected	指定面板对象是否被选择上	{on},off
SelectionHighlight	当面板对象选中时,是否突出显示	{on},off

若您对此书内容有任何疑问,可以凭在线交流卡登录 MATLAB 中文论坛与作者交流。

续表 4.21

属性	属性描述	有效属性值
ShadowColor	3D 框架的阴影颜色	颜色矩阵或颜色字符串
Tag	面板对象的标识符	字符串
Title	面板对象的标题	字符串
TitlePosition	面板对象的标题位置	{ lefttop }、centertop、centerbottom、righttop、leftbottom、rightbottom
UIContextMenu	面板对象的右键菜单	右键菜单句柄
Units	面板对象的计量单位	{ pixels }、points、normalized、inches、centimeters、characters
UserData	用户定义的数据	任一矩阵
Visible	设定面板对象是否可见	{ on }、off

uipanel 对象相关属性的介绍详见第 6 章。

【注意】

- ① figure、uicontrol、uitable 的 Units 属性默认值均为 pixels；
- ② axes、uibuttongroup、uipanel 的 Units 属性默认值均为 normalized。

4.1.11 自定义菜单与右键菜单

uimenu 函数有两个功能：创建自定义菜单对象或菜单选项；uicontextmenu 函数用于创建右键菜单对象。自定义菜单对象、右键菜单对象、菜单选项的概念如图 4.40 所示。



图 4.40 自定义菜单对象、右键菜单对象、菜单选项的概念

1. uimenu 对象

uimenu 的调用格式如下:

```
h = uimenu('PropertyName', PropertyValue, ...)
```

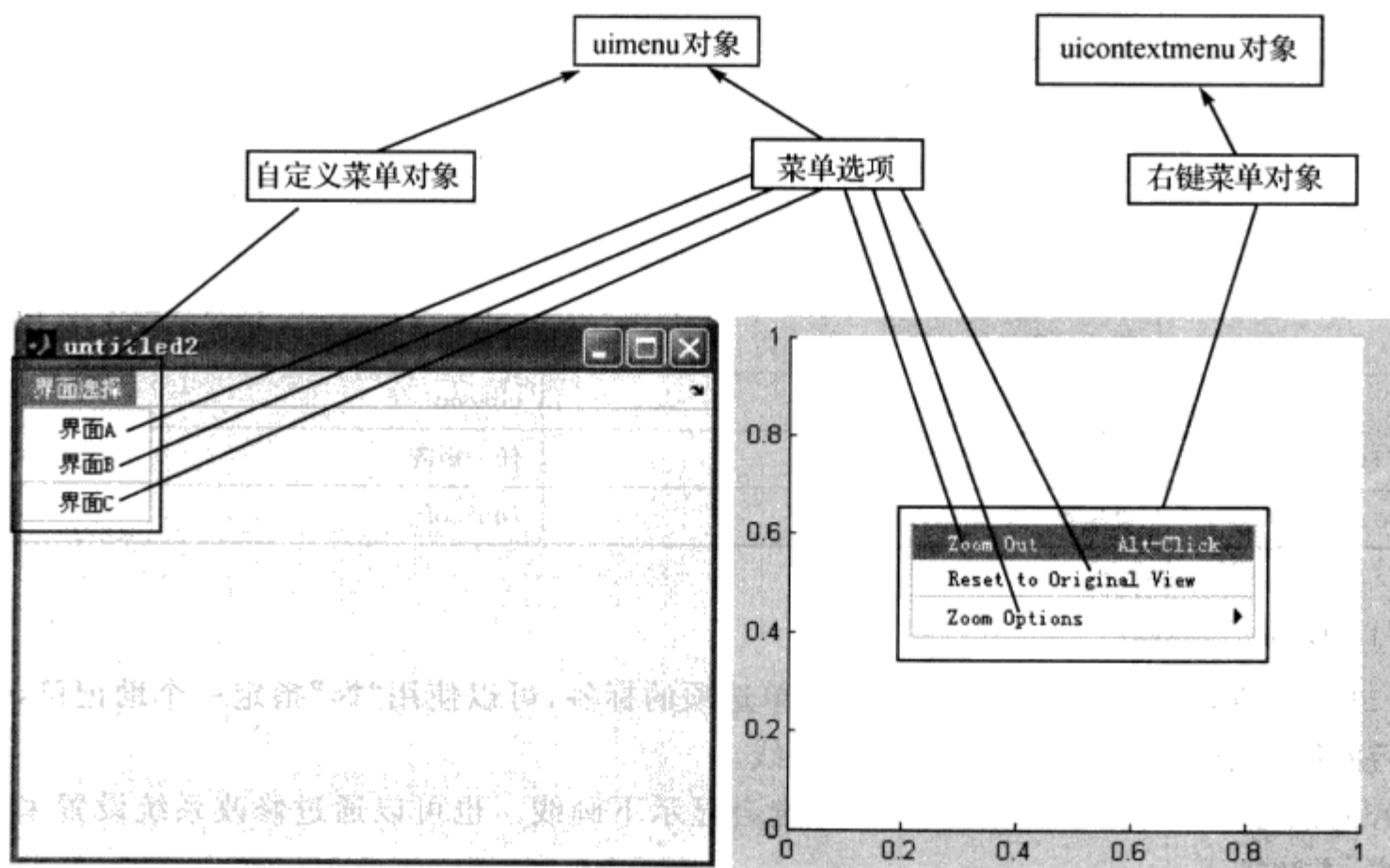
采用指定的属性值,在当前 figure 窗口的菜单栏创建一个自定义菜单,并返回该菜单的句柄。

```
h = uimenu(parent, 'PropertyName', PropertyValue, ...)
```

为自定义菜单对象或右键菜单对象创建一个菜单选项,返回菜单选项的句柄。

uimenu 对象的主要属性见表 4.22(按属性名的首字母顺序排列,有效属性值栏中用 {} 括起来的值为默认值)。

表 4.22 uimenu 对象的主要属性

属性	属性描述	有效属性值
Accelerator	设定快捷键, Ctrl+ Accelerator	字符
BusyAction	指定如何处理中断调用函数	cancel、{queue}
Callback	当选择菜单项时,执行的回调函数	字符串
Checked	设置菜单选项的检查标识符号√	on、{off}
Children	子菜单的句柄	句柄向量
CreateFcn	当创建一个菜单对象时,执行的回调函数	字符串或函数句柄
DeleteFcn	当删除一个菜单对象时,执行的回调函数	字符串或函数句柄
Enable	使能或禁用该菜单对象	{on}、off
ForegroundColor	菜单标签字符串的颜色	颜色字符串或颜色矩阵
HandleVisibility	指定当前菜单对象的句柄可见性	{on}、callback、off
Interruptible	回调函数是否可中断	{on}、off
Label	菜单标签	字符串
Parent	菜单对象的父对象	句柄
Position	指定菜单对象的相对位置	标量
Separator	指定该菜单选项上方是否设置分隔线	on、{off}
Tag	菜单对象的标识符	字符串
Type	菜单对象的类型	uimenu
UserData	用户定义的数据	任一矩阵
Visible	设定菜单对象是否可见	{on}、off

(1) Label

Label 属性用于设置自定义菜单或菜单选项的标签,可以使用“&”指定一个助记符,即在“&”后的第 1 个字符下面会显示一条下画线。

若助记符下没有显示下画线,按 Alt 键会显示下画线。也可以通过修改系统设置来显示下画线,方法如下:

- ① 在 PC 桌面右键,选择【属性】→【外观】→【效果】。
- ② 将【直到我按 Alt 键之前,请隐藏有下画线的字母供键盘使用】选项前的钩号去掉。
- ③ 单击【确定】按钮关闭设置对话框。

按 Alt 键会自动选中第一个菜单,并执行其 Callback 函数;按 Alt+助记符组合键会选中助记符对应的菜单,并执行其 Callback 函数。

若要在标签中显示“&”,可使用“&&”。例如:

'&Open' 产生标签 Open;

'Save && Go' 产生标签 Save & Go。

若创建一个标签为 Open 的自定义菜单,程序如下:

```
>> figure('menubar','none'); % 创建一个隐藏标准菜单的窗口
>> uimenu('label','&Open'); % 创建一个标签为 Open 的菜单
```

生成的菜单如图 4.41 所示。



图 4.41 设置菜单的助记符

字符串 'remove' 和 'default' (区分大小写) 为系统保留的特殊字符串,若要采用它们作为标签,可在前面加上一个反斜杠 (“\”)。例如:

\remove 产生标签 remove;

\default 产生标签 default。

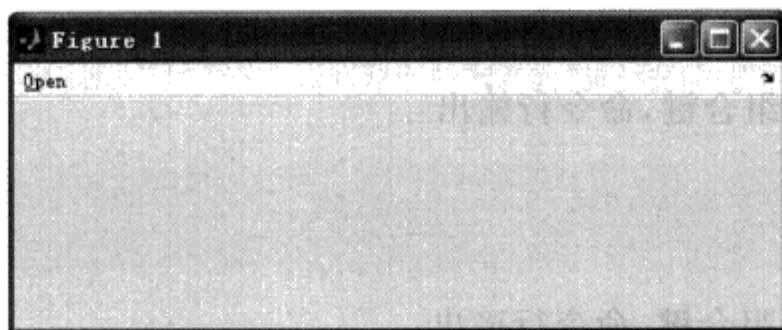
(2) Accelerator

为没有次级菜单的菜单选项设定快捷键。

对于菜单对象而言,快捷键为 Alt+助记符;对于菜单选项,快捷键为 Ctrl+Accelerator 值。

例如,若菜单选项的 Accelerator 值为 'D',表示若按快捷键 Ctrl+D,就执行该菜单选项的 Callback 函数。

Accelerator 的取值为字母 A~Z。注意以下 3 个字符为系统保留的快捷键: 'C' 表示复制; 'V' 表示粘贴; 'X' 表示剪切。

例如,运行以下脚本程序:

```
figure('menubar','none'); % 隐藏 figure 的标准菜单
h = uimenu('label','界面选择'); % 创建自定义菜单对象
uimenu(h,'label','界面 A','Accelerator','E','callback','1'); % 创建菜单选项
uimenu(h,'label','界面 B','Accelerator','F','callback','2'); % 创建菜单选项
uimenu(h,'label','界面 C','Accelerator','G','callback','3'); % 创建菜单选项
```

运行结果如图 4.42 所示。

上面的脚本程序生成一个窗口,创建一个自定义菜单和 3 个菜单选项,并分别设置 3 个菜单选项的快捷键为 E、F、G,对应的回调函数显示 3 个数值:1、2、3。

在选中该窗口的情况下,在键盘按下 Ctrl+E 组合键,命令行输出:



图 4.42 创建自定义菜单并设置快捷键

```
ans =  
1
```

在键盘按下 Ctrl+F 组合键, 命令行输出:

```
ans =  
2
```

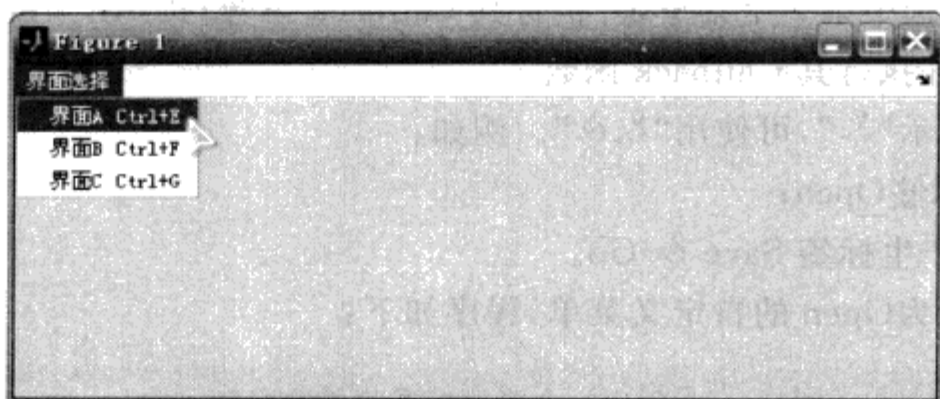
在键盘按下 Ctrl+G 组合键, 命令行输出:

```
ans =  
3
```

(3) Checked

设置菜单选项的检查标识符号, 仅对菜单选项有效。默认值为 off, 表示该选项前不添加检查标识符号“√”; 若值为 on, 表示该选项前添加“√”。

该选项用于标识菜单选项的状态。例如, 有一个 label 为 grid on 的菜单选项, 每激活一次该菜单选项, 就改变一次它的状态, 可以在它的 Callback 函数中编写如下代码:

```
if strcmp(get(gcbo, 'Checked'), 'on') % 或 if isequal(get(gcbo, 'Checked'), 'on')  
    set(gcbo, 'Checked', 'off'); % 不选中该菜单选项  
else  
    set(gcbo, 'Checked', 'on'); % 选中该菜单选项  
end
```

(4) Position

对于自定义菜单对象, Position 属性指定自定义菜单从左至右的顺序; 对于菜单选项, Position 属性指定菜单选项从上到下的顺序。

例如, 运行下面的脚本程序:

```
figure('menubar', 'none'); % 创建一个隐藏标准菜单的窗口  
uimenu('label', '菜单 &3', 'position', 3); % 创建一个位置为 3 的菜单  
uimenu('label', '菜单 &1', 'position', 1); % 创建一个位置为 1 的菜单  
uimenu('label', '菜单 &2', 'position', 2); % 创建一个位置为 2 的菜单
```

运行结果如图 4.43 所示。

(5) Separator

Separator 属性用于设定是否在菜单选项上方显示一条分隔线。默认值为 off, 不显示分

若您对此书内容有任何疑问, 可以凭在线交流卡登录 MATLAB 中文论坛与作者交流。



图 4.43 设置菜单对象的位置顺序

隔线;若值为 on,在该菜单选项上方显示一条分隔线。

【注意】

① 查找 figure 的标准菜单及其菜单选项,可使用 findall 函数查找:

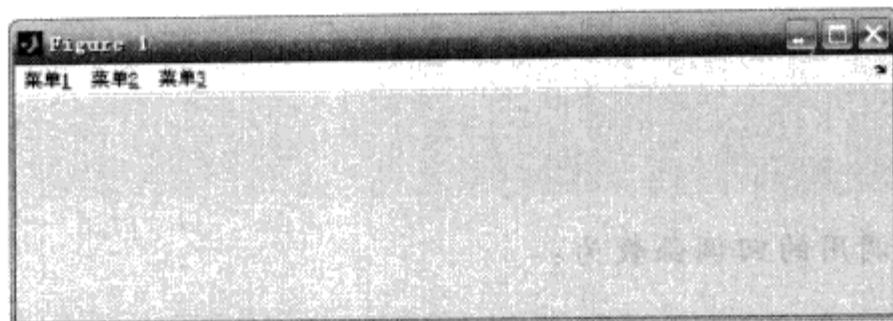
```
>> figure % 创建一个窗口
>> h = findall(0, 'type', 'uimenu'); % 查找窗口内所有的 uimenu 对象
```

h 为由 156 个 uimenu 对象的句柄组成的向量。

要查看这些 uimenu 对象的属性,可使用命令:

```
>> get(h(i)) % 查看第 i 个 uimenu 对象的属性列表
```

要查看具体某个菜单选项的属性,可通过查找对象的 label 属性获取其句柄。

例如,查找标签为 Zoom In 的菜单选项:

```
>> h = findall(0, 'label', '&Zoom In'); % 查找窗口内指定标签的对象
>> get(h) % 获取该 uimenu 对象的属性列表
```

命令行显示该 uimenu 对象的属性列表:

```
Accelerator =
Callback = toolsmenufcn ZoomIn
Checked = off
Enable = on
ForegroundColor = [0 0 0]
Label = &Zoom In
Position = [2]
Separator = on
BeingDeleted = off
ButtonDownFcn =
Children = []
Clipping = on
CreateFcn =
DeleteFcn =
BusyAction = queue
HandleVisibility = off
HitTest = on
Interruptible = on
Parent = [80.002]
Selected = off
SelectionHighlight = on
Tag = figMenuZoomIn
```

```
Type = uimenu
UIContextMenu = []
UserData = []
Visible = on
```

可见,【放大】功能调用的回调函数为:

```
toolsmenufcn ZoomIn
```

再举个例子。查找标签为 Copy 的菜单选项:

```
>> h = findall(0, 'label', '&Copy'); % 查找窗口内指定标签的对象
>> get(h) % 获取该 uimenu 对象的属性列表
```

命令行显示该 uimenu 对象的属性列表:

```
Accelerator = C
Callback = editmenufcn(gcf,'EditCopy')
Checked = off
Enable = off
ForegroundColor = [0 0 0]
Label = &Copy
Position = [4]
Separator = off
BeingDeleted = off
ButtonDownFcn =
Children = []
Clipping = on
CreateFcn =
DeleteFcn =
BusyAction = queue
HandleVisibility = off
HitTest = on
Interruptible = on
Parent = [38.002]
Selected = off
SelectionHighlight = on
Tag = figMenuEditCopy
Type = uimenu
UIContextMenu = []
UserData = []
Visible = on
```

可见,【复制】功能的快捷键为 C,调用的回调函数为:

```
editmenufcn(gcf,'EditCopy')
```

【注】 复制、粘贴功能还可以由 clipboard 函数实现,格式为:

```
clipboard('copy', data)
```

复制数据 data 到粘贴板,若 data 不是一个字符串,使用 mat2str 将其转换为字符串。

```
str = clipboard('paste')
```

粘贴数据到字符串 str,若粘贴板为空,返回空字符串。

② 若要隐藏某个菜单选项,只需要将其 visible 属性设置为 off(当然,也可以直接用 delete 删除该菜单选项);若要调整菜单选项的位置,可设置其 Position 属性。

③ uimenu 对象的 uicontextmenu 属性是没有意义的,因此上表中并未列出。设置一个 uimenu 对象的 uicontextmenu 值为一个 uicontextmenu 对象的句柄,是无效和错误的。

2. uicontextmenu 对象

uicontextmenu(右键菜单)对象的调用格式如下:

```
h = uicontextmenu('PropertyName', PropertyValue, ...)
```

采用指定的属性/属性值,在当前 figure 窗口内创建一个右键菜单对象,并返回其句柄。

右键菜单必须依附于其他对象才能使用。为对象指定右键菜单,可设置其 UIContextMenu 属性为右键菜单的句柄,或设置右键菜单对象的 Parent 值为该对象的句柄。

若要创建右键菜单的菜单选项,可使用 uimenu 函数,格式为:

```
h1 = uimenu(h, 'PropertyName', PropertyValue, ...)
```

其中, h 为右键菜单对象的句柄。

下面的脚本程序为 figure 对象创建一个右键菜单,菜单选项依次为 a1、a2、a3:

```
h = uicontextmenu;           % 创建一个右键菜单 h
uimenu(h, 'label', 'a1');    % 为右键菜单 h 创建一个菜单选项 a1
uimenu(h, 'label', 'a2');    % 为右键菜单 h 创建一个菜单选项 a2
uimenu(h, 'label', 'a3');    % 为右键菜单 h 创建一个菜单选项 a3
set(gcf, 'uicontextmenu', h); % 设置当前窗口的右键菜单为 h
```

在生成的窗口内任意地方单击右键,弹出右键菜单,如图 4.44 所示。



图 4.44 为 figure 创建右键菜单

uicontextmenu 对象的主要属性见表 4.23(按属性名的首字母顺序排列,用 {} 括起来的值为默认值)。

表 4.23 uicontextmenu 对象的主要属性

属性	属性描述	有效属性值
BusyAction	指定如何处理中断调用函数	cancel、{queue}
Callback	当选择菜单项时,执行的回调函数	字符串
Children	菜单选项的句柄	句柄向量
CreateFcn	当创建一个右键菜单对象时执行的回调函数	字符串或函数句柄
DeleteFcn	当删除一个右键菜单对象时执行的回调函数	字符串或函数句柄

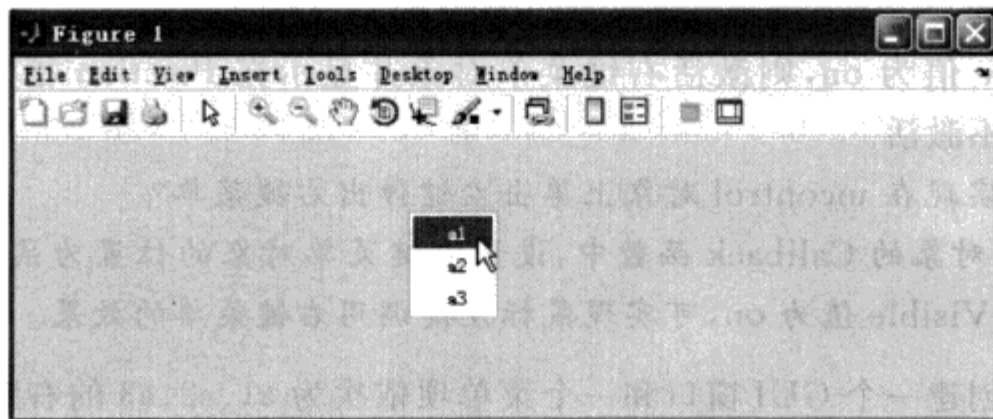
属性	属性描述	有效属性值
HandleVisibility	指定当前右键菜单对象的句柄可见性	{on},callback,off
Interruptible	回调函数是否可中断	{on},off
Parent	右键菜单对象的父对象	句柄
Position	指定菜单对象的相对位置	二维向量
Tag	右键菜单对象的标识符	字符串
Type	右键菜单对象的类型	uicontextmenu
UserData	用户定义的数据	任一矩阵
Visible	设定右键菜单对象是否可见	on,{off}

(1) Children、Parent

Children 属性显示右键菜单对象的菜单选项;Parent 属性显示右键菜单对象依附的对象。Children 和 Parent 属性不能由用户直接设置,而由 MATLAB 自动更新。

(2) Position、Visible

Position 属性指定右键菜单对象显示的位置。当 Visible 为 on 时,它将显示在 Position 指定的位置。Position 值为二维向量,数据格式为 [x,y],默认值为 [0,0]。该二维向量表示 figure、panel 或 button group 对象的左下角到右键菜单左上角之间的水平和垂直距离,单位为像素(pixels)。

Visible 属性指定右键菜单对象是否可见,该值用于下面两种途径:

- ① Visible 值表明了右键菜单对象当前是否被激活。若被激活,Visible 值为 on;否则为 off。
- ② 设置 Visible 值为 on,则激活右键菜单对象并显示在 Position 指定的位置;若设置 Visible 值为 off,则不激活。

【思考】 如何实现在 uicontrol 对象上单击左键弹出右键菜单?

若在 uicontrol 对象的 Callback 函数中,设置右键菜单对象的位置为鼠标左键单击处,并设置右键菜单对象 Visible 值为 on,可实现鼠标左键调用右键菜单的效果。

【例 4.1.2】 创建一个 GUI 窗口和一个菜单项依次为 a1、a2、a3 的右键菜单,当鼠标在窗口内单击鼠标左键或右键时,均弹出该右键菜单。

【解析】 单击鼠标右键显示菜单,可以通过设置窗口的 uicontextmenu 属性实现;单击鼠标左键显示菜单,可以在窗口的 WindowButtonDownFcn 回调函数中,先获取当前左键单击的点,再将右键菜单移到该点的位置,最后显示该右键菜单。程序如下:

```

h = uicontextmenu; % 创建一个 GUI 窗口和右键菜单 h
uimenu(h, 'label', 'a1'); % 创建菜单项 a1
uimenu(h, 'label', 'a2'); % 创建菜单项 a2
uimenu(h, 'label', 'a3'); % 创建菜单项 a3
set(gcf, 'uicontextmenu', h); % 设置 GUI 窗口的右键菜单为 h
% 生成回调函数执行字符串;获取当前左键单击的点,并将右键菜单显示在该点
btn_callback = ['pos = get(gcf, 'CurrentPoint');',...
                'set(h, 'Position', pos);',...

```

若您对此书内容有任何疑问,可以凭在线交流卡登录 MATLAB 中文论坛与作者交流。

```

        'set(h, 'Visible', 'on');];
% 设置窗口的 WindowButtonDownFcn 回调函数
set(gcf, 'WindowButtonDownFcn', btn_callback);

```

生成的窗口如图 4.45 所示。



图 4.45 例 4.1.2 的程序运行结果

4.1.12 工具栏与工具栏按钮

工具栏对象由函数 `uitoolbar` 创建,因此也称为 `uitoolbar` 对象;工具栏按钮对象分 `uipushtool` 对象和 `uitoggletool` 对象两种,分别由函数 `uipushtool` 和 `uitoggletool` 创建。

工具栏及其子对象仅能显示在 `WindowStyle` 属性值为 `normal` 或 `docked` 的窗口中。若窗口 `WindowStyle` 属性值为 `modal`,该工具栏仍然存在,但并不会显示出来。

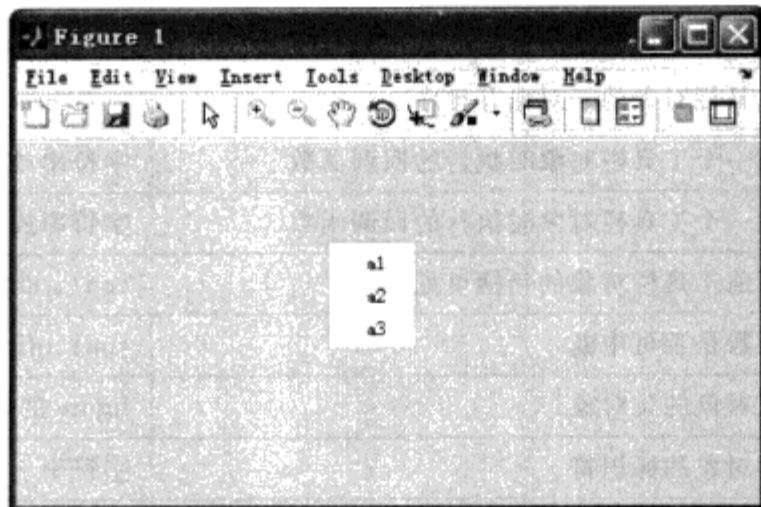
1. `uitoolbar` 对象

工具栏对象由函数 `uitoolbar` 创建,调用格式为:

```
ht = uitoolbar('P1', V1, ...)
```

为当前窗口创建一个工具栏,并返回工具栏对象的句柄。

```
ht = uitoolbar(h, 'P1', V1, ...)
```

为窗口 `h` 创建一个工具栏,并返回工具栏对象的句柄。

例如,命令行输入:

```
>> uitoolbar % 在当前窗口内新建一个自定义工具栏
```

生成的 figure 如图 4.46 所示。



图 4.46 创建工具栏

工具栏对象的主要属性见表 4.24(按属性名的首字母顺序排列,用 {} 括起来的值为默

认值)。

表 4.24 uitoolbar 对象的主要属性

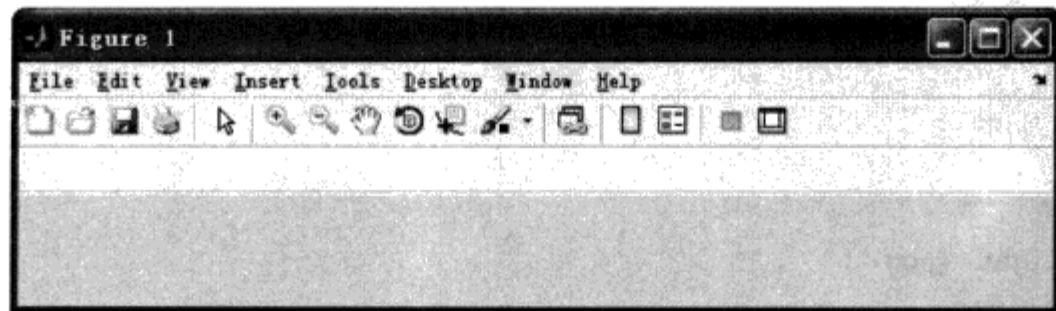
属性	属性描述	有效属性值
BeingDeleted	指示对象是否正被删除,只读	on、{off}
BusyAction	指定如何处理中断调用函数	cancel、{queue}
Children	设定工具栏对象的子对象并排序	uipushtool 或 uitoggletool 对象句柄向量
CreateFcn	当创建一个工具栏对象时执行的回调函数	字符串或函数句柄
DeleteFcn	当删除一个工具栏对象时执行的回调函数	字符串或函数句柄
HandleVisibility	指定当前工具栏对象的句柄可见性	{on}、callback、off
Interruptible	回调函数是否可中断	{on}、off
Parent	工具栏对象的父对象	figure 的句柄
Tag	工具栏对象的标识符	字符串
Type	工具栏对象的类型	uitoolbar
UserData	用户定义的数据	任一矩阵
Visible	设定工具栏对象是否可见	{on}、off

uitoolbar 对象的 Children 值为 uipushtool 或 uitoggletool 对象句柄组成的向量,且依该向量值在工具栏上从左至右排列其子对象。

【注意】

① 若要查看窗口的标准工具栏,可使用 findall 函数:

```
>> figure(1) % 创建一个句柄值为 1 的窗口
>> h = findall(1,'type','uitoolbar'); % 在该窗口内查找工具栏对象
>> get(h) % 获取标准工具栏的属性列表
```

命令行显示标准工具栏属性如下:

```
BeingDeleted = off
ButtonDownFcn =
Children = []
Clipping = on
CreateFcn =
DeleteFcn =
BusyAction = queue
HandleVisibility = off
HitTest = on
Interruptible = on
Parent = [1]
Selected = off
SelectionHighlight = on
Tag = FigureToolBar
Type = uitoolbar
UIContextMenu = []
UserData = []
Visible = on
```

若您对此书内容有任何疑问,可以凭在线交流卡登录 MATLAB 中文论坛与作者交流。

由属性列表可知,标准工具栏的 HandleVisibility 值为 off,用 findobj 函数无法查找,只能用 findall 函数;Tag 值默认为 FigureToolBar,因此,也可用 Tag 值查找标准工具栏:

```
>> h = findall(1, 'Tag', 'FigureToolBar') % 通过 Tag 值查找标准工具栏对象
```

② 隐藏标准工具栏有两种方法;

- 设置 figure 的 ToolBar 属性值为 none;
- 设置标准工具栏的 Visible 属性为 off。

当然,也可以直接用 delete 函数删除工具栏对象。

2. uipushtool 对象

创建 uipushtool 对象使用 uipushtool 函数,调用格式为:

```
htt = uipushtool('P1', V1, ...)
```

在当前窗口的当前工具栏内创建一个 uipushtool 对象,并返回其句柄。

```
htt = uipushtool(ht, 'P1', V1, ...)
```

在工具栏 ht 内创建一个 uipushtool 对象,并返回其句柄。

例如,命令行输入:

```
>> uipushtool % 创建一个工具栏按钮对象
```

生成的窗口如图 4.47 所示。



图 4.47 创建 uipushtool 对象

uipushtool 对象的主要属性见表 4.25(按属性名的首字母顺序排列,用{}括起来的值为默认值)。

表 4.25 uipushtool 对象的主要属性

属性	属性描述	有效属性值
BeingDeleted	指示对象是否正被删除,只读	on、{off}
BusyAction	指定如何处理中断调用函数	cancel、{queue}
CData	uipushtool 对象的背景图像数据	三维数组,可使用 imread 函数获取
ClickedCallback	在对象上或周围 5 像素内单击鼠标调用的函数	字符串或函数句柄
CreateFcn	当创建一个 uipushtool 对象时执行的回调函数	字符串或函数句柄
DeleteFcn	当删除一个 uipushtool 对象时执行的回调函数	字符串或函数句柄
Enable	使能或禁用 uipushtool 对象	{on}、off
HandleVisibility	指定 uipushtool 对象的句柄可见性	{on}、callback、off
Interruptible	回调函数是否可中断	{on}、off

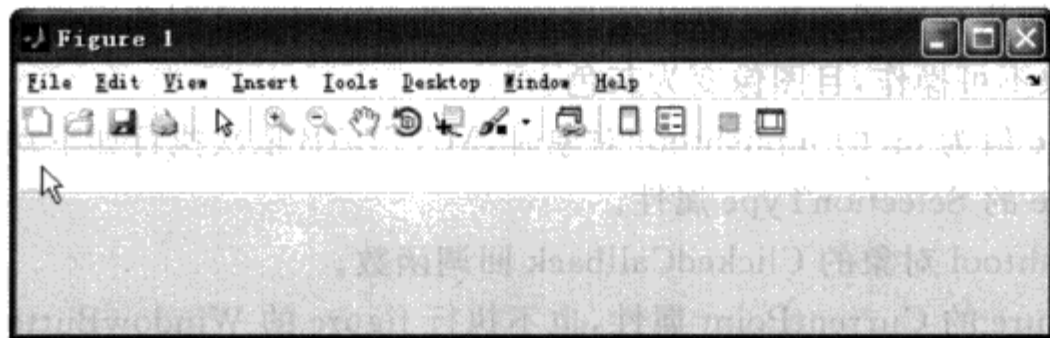
属 性	属性描述	有效属性值
Parent	uipushtool 对象的父对象	工具栏的句柄
Separator	指定该对象左边是否添加分隔线	on、{off}
Tag	uipushtool 对象的标识符	字符串
TooltipString	uipushtool 对象的提示字符串	字符串
Type	uipushtool 对象的类型	uipushtool
UserData	用户定义的数据	任一矩阵
Visible	设定 uipushtool 对象是否可见	{on}、off

(1) CData

CData 属性指定 uipushtool 对象的背景图片。对于当前路径下的图片 1.jpg, 将其设置为 uipushtool 对象的背景图片, 可使用下列方法:

```
>> M = imread('1.jpg'); % 读取图片
>> set(h, 'CData', M) % 设置该图片为工具栏按钮的图像
```

(2) Enable

Enable 属性使能或禁用 uipushtool 对象。该属性控制 uipushtool 对象如何对鼠标操作进行反应, 以及如何执行回调函数。默认值为 on, 表明 uipushtool 对象可操作; 值为 off 时, 表明 uipushtool 对象不可操作, 且图像变为灰色。

当单击 Enable 值为 on 的 uipushtool 对象时, MATLAB 依次执行如下动作:

- ① 设置 figure 的 SelectionType 属性。
- ② 执行 uipushtool 对象的 ClickedCallback 回调函数。
- ③ 不设置 figure 的 CurrentPoint 属性, 也不执行 figure 的 WindowButtonDownFcn 回调函数。

当单击 Enable 值为 off 的 uipushtool 对象时, MATLAB 依次执行如下动作:

- ① 设置 figure 的 SelectionType 属性。
- ② 设置 figure 的 CurrentPoint 属性。
- ③ 执行 figure 的 WindowButtonDownFcn 回调函数。
- ④ 不执行 uipushtool 对象的 ClickedCallback 回调函数。

(3) ClickedCallback

当 uipushtool 对象的 Enable 值为 on 时, 左键在该对象上或周围 5 像素范围内单击, 执行该回调函数。

(4) Separator

Separator 属性指定该对象左边是否添加分隔线, 值为 on 时添加, 值为 off 时不添加。

(5) TooltipString

TooltipString 属性用于显示 uipushtool 对象的提示字符串。当鼠标停留在该对象上时, 会显示 TooltipString 属性的内容。

【注意】 ① 若要查找标准工具栏内的 uipushtool 对象, 可使用 findall 函数:

若您对此书内容有任何疑问, 可以凭在线交流卡登录 MATLAB 中文论坛与作者交流。

```
>> figure % 创建一个窗口
>> h = findall(0, 'type', 'uipushtool'); % 查找窗口内的 uipushtool 对象
```

h 为包含 6 个 uipushtool 对象句柄的句柄向量。查看它们的属性列表,可使用下列语句:

```
for i = 1 : length(h)
    get(h(i))
end
```

命令行依次显示出所有 uipushtool 对象的属性列表。限于篇幅,这里仅列出部分属性:

```
ClickedCallback = plottools(gcbf, 'show');
CData = [ (16 by 16 by 3) double array]
Enable = on
Separator = off
TooltipString = Show Plot Tools
Tag = Plottools.PlottoolsOn
```

```
ClickedCallback = plottools(gcbf, 'hide');
CData = [ (16 by 16 by 3) double array]
Enable = off
Separator = on
TooltipString = Hide Plot Tools
Tag = Plottools.PlottoolsOff
```

```
ClickedCallback = printdlg(gcbf)
CData = [ (15 by 16 by 3) double array]
Enable = on
Separator = off
TooltipString = Print Figure
Tag = Standard.PrintFigure
```

```
ClickedCallback = filemenufcn(gcbf, 'FileSave')
CData = [ (15 by 16 by 3) double array]
Enable = on
Separator = off
TooltipString = Save Figure
Tag = Standard.SaveFigure
```

```
ClickedCallback = filemenufcn(gcbf, 'FileOpen')
CData = [ (15 by 16 by 3) double array]
Enable = on
Separator = off
TooltipString = Open File
Tag = Standard.FileOpen
```

```
ClickedCallback = filemenufcn(gcbf, 'FileNew')
CData = [ (15 by 16 by 3) double array]
Enable = on
Separator = off
TooltipString = New Figure
Tag = Standard.NewFigure
```

② 要隐藏标准工具栏的 uipushtool 按钮,可设置其 Visible 属性值为 off。

例如,运行下面的语句:

```
>> figure % 创建一个窗口
>> h2 = findall(0, 'type', 'uipushtool'); % 查找所有的 uipushtool 对象
>> set(h2, 'visible', 'off') % 隐藏所有的 uipushtool 对象
```

生成的 figure 窗口,其工具栏上的按钮比标准工具栏的按钮少了 6 个,如图 4.48 所示。



图 4.48 隐藏标准工具栏的 uipushtool 按钮

3. uitoggletool 对象

创建 uitoggletool 对象使用 uitoggletool 函数,调用格式为:

```
htt = uitoggletool('P1', V1,...)
```

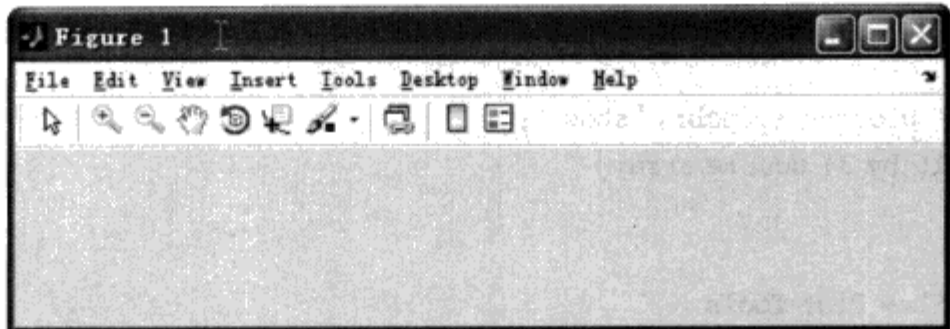
在当前窗口顶部的工具栏内创建一个 uitoggletool 对象,并返回该对象的句柄。

```
htt = uitoggletool(ht, 'P1', V1,...)
```

在工具栏 ht 内创建一个 uitoggletool 对象,并返回其句柄。

例如,命令行输入:

```
>> uitoggletool % 在当前窗口内新建一个 uitoggletool 对象
```

生成的 figure 如图 4.49 所示。



图 4.49 创建 uitoggletool 对象

uitoggletool 对象的主要属性见表 4.26(按属性名的首字母顺序排列,用{}括起来的值为默认值)。

表 4.26 uitoggletool 对象的主要属性

属性	属性描述	有效属性值
BeingDeleted	指示对象是否正被删除,只读	on, {off}
BusyAction	指定如何处理中断调用函数	cancel, {queue}
CData	uitoggletool 对象的背景图像数据	三维数组,可使用 imread 函数获取

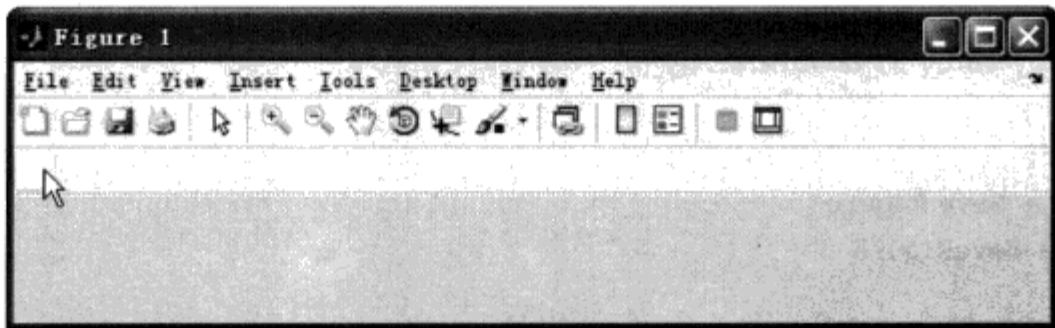
若您对此书内容有任何疑问,可以凭在线交流卡登录 MATLAB 中文论坛与作者交流。

续表 4.26

属性	属性描述	有效属性值
ClickedCallback	在对象上或周围 5 像素内单击鼠标调用的函数	字符串或函数句柄
CreateFcn	创建一个 uitoggletool 对象时执行的回调函数	字符串或函数句柄
DeleteFcn	删除一个 uitoggletool 对象时执行的回调函数	字符串或函数句柄
Enable	使能或禁用 uitoggletool 对象	{on},off
HandleVisibility	指定 uitoggletool 对象的句柄可见性	{on},callback,off
Interruptible	回调函数是否可中断	{on},off
OffCallback	uitoggletool 对象弹起时执行的回调函数	字符串或函数句柄
OnCallback	uitoggletool 对象按下时执行的回调函数	字符串或函数句柄
Parent	uitoggletool 对象的父对象	工具栏的句柄
Separator	指定该对象与左边对象之间是否添加分隔线	on,{off}
State	显示 uitoggletool 对象的状态	on,{off}
Tag	uitoggletool 对象的标识符	字符串
TooltipString	uitoggletool 对象的提示字符串	字符串
Type	uitoggletool 对象的类型	uitoggletool
UserData	用户定义的数据	任一矩阵
Visible	设定 uitoggletool 对象是否可见	{on},off

下面只详细介绍 uitoggletool 对象的部分重要属性,其他属性与 uipushtool 对象类似,不再赘述。

(1) ClickedCallback、OffCallback、OnCallback

当 uitoggletool 对象的 Enable 属性为 on 时,才会执行其回调函数。

ClickedCallback:当激活 uitoggletool 对象时执行的回调函数。

OffCallback:当激活 uitoggletool 对象,且 uitoggletool 对象处于弹起状态时,执行的回调函数。

OnCallback:当激活 uitoggletool 对象,且 uitoggletool 对象处于按下状态时,执行的回调函数。

按下 uitoggletool 对象时,回调函数的执行顺序为:OnCallback→ClickedCallback。

弹起 uitoggletool 对象时,回调函数的执行顺序为:OffCallback→ClickedCallback。

(2) State

uitoggletool 对象的状态。值为 on 时,表明 uitoggletool 对象处于按下状态;值为 off 时,表明 uitoggletool 对象处于弹起状态。

【注意】

① 若要查找标准工具栏内的 uitoggletool 对象,可使用 findall 函数:

```
>> figure % 创建一个窗口
>> h = findall(0, 'type', 'uitoggletool'); % 查找所有的 uitoggletool 对象
```

h 为包含 9 个 uitoggletool 对象句柄的句柄向量。查看它们的属性列表,可使用下列语句:

```
for i = 1:length(h)
    get(h(i))
end
```

命令行依次显示出所有 uitoggletool 对象的属性列表,限于篇幅,这里仅列出部分属性:

```
ClickedCallback = insertmenufcn(gcf,'Legend')
CData = [ (16 by 16 by 3) double array]
Enable = on
OnCallback =
OffCallback =
Separator = off
State = off
TooltipString = Insert Legend
Tag = Annotation.InsertLegend
```

```
ClickedCallback = insertmenufcn(gcf,'Colorbar')
CData = [ (16 by 16 by 3) double array]
Enable = on
OnCallback =
OffCallback =
Separator = on
State = off
TooltipString = Insert Colorbar
Tag = Annotation.InsertColorbar
```

```
ClickedCallback = putdowntext('datatip',gcbo)
CData = [ (16 by 16 by 3) double array]
Enable = on
OnCallback =
OffCallback =
Separator = on
State = off
TooltipString = Data Cursor
Tag = Exploration.DataCursor
```

```
ClickedCallback = putdowntext('rotate3d',gcbo)
CData = [ (16 by 16 by 3) double array]
Enable = on
OnCallback =
OffCallback =
Separator = off
State = off
TooltipString = Rotate 3D
Tag = Exploration.Rotate
```

```
ClickedCallback = putdowntext('pan',gcbo)
CData = [ (16 by 16 by 3) double array]
Enable = on
OnCallback =
OffCallback =
```

若您对此书内容有任何疑问,可以凭在线交流卡登录 MATLAB 中文论坛与作者交流。

```

Separator = off
State = off
TooltipString = Pan
Tag = Exploration.Pan

ClickedCallback = putdowntext('zoomout',gcbo)
CData = [ (16 by 16 by 3) double array]
Enable = on
OnCallback =
OffCallback =
Separator = off
State = off
TooltipString = Zoom Out
Tag = Exploration.ZoomOut

ClickedCallback = putdowntext('zoomin',gcbo)
CData = [ (16 by 16 by 3) double array]
Enable = on
OnCallback =
OffCallback =
Separator = on
State = off
TooltipString = Zoom In
Tag = Exploration.ZoomIn

ClickedCallback = plottedit(gcbf,'toggle')
CData = [ (16 by 16 by 3) double array]
Enable = on
OnCallback =
OffCallback =
Separator = on
State = off
TooltipString = Edit Plot
Tag = Standard.EditPlot

```

② 要隐藏标准工具栏的 uitoggletool 按钮,可设置其 Visible 属性值为 off。
例如,运行下面的语句:

```

>> figure % 创建一个窗口
>> h2 = findall(0,'type','uitoggletool'); % 查找所有的 uitoggletool 对象
>> set(h2,'visible','off') % 隐藏所有的 uitoggletool 对象

```

生成的窗口中,工具栏上的按钮比标准工具栏中的按钮少了 9 个,如图 4.50 所示。



图 4.50 隐藏标准工具栏的 uitoggletool 按钮

4.1.13 uitable 对象

uitable 对象为二维的可视化表格,由函数 uitable 创建,调用格式为:

uitable

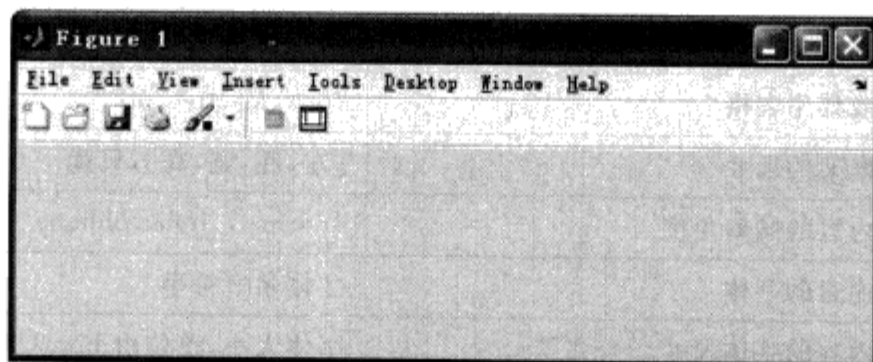
在当前窗口内创建一个空的表格;若当前没有窗口存在,先创建一个新的窗口。

uitable('PropertyName1', value1, 'PropertyName2', value2, ...)

按指定的属性值创建一个 uitable 对象,未指定的属性采用默认值。

uitable(parent, ...)

创建一个 uitable 对象作为对象 parent 的子对象;parent 为对象容器 (figure 对象或 ui-panel 对象) 的句柄。若句型为“uitable(h1_parent, 'parent', h2_parent, ...);”,则 uitable 对象的父对象为 h2_parent。

handle = uitable(...)

创建一个 uitable 对象并返回它的句柄。

uitable 对象的有效属性见表 4.27 (按属性名的首字母顺序排列,用 {} 括起来的值为默认值)。

表 4.27 uitable 对象的有效属性

属性	属性描述	有效属性值(n 为表格单元的列数)
BackgroundColor	表格单元的背景色或条纹色	1×3 或 2×3 阶的 RGB 矩阵,值在[0,1]之间
BeingDeleted	表征对象是否正被删除	on、{off} 只读
BusyAction	指定如何处理中断函数	cancel、{queue}
ButtonDownFcn	在表格上按下鼠标时执行的回调函数	可执行字符串或函数句柄
CellEditCallback	修改表格单元值时执行的回调函数	函数句柄、函数句柄和附加参数组成的单元数组、可执行字符串
CellSelectionCallback	表格单元被选中时执行的回调函数	函数句柄、函数句柄和附加参数组成的单元数组、可执行字符串
ColumnEditable	指定用户是否可以编辑列	1×n 的逻辑矩阵、标量逻辑值、{空矩阵}
ColumnFormat	表格单元的显示格式	字符串 字符串单元数组,默认值为空矩阵
ColumnName	指定表格列名,默认为 1,2,3,...	1×n 的字符串单元数组 {'numbered'} 空矩阵
ColumnWidth	表格每列的宽度,单位为像素	1×n 的单元数组、{'auto'}
CreateFcn	创建表格时执行的回调函数	函数句柄或可执行字符串
Data	表格数据	数值矩阵 逻辑矩阵 数值单元数组 逻辑单元数组 字符串单元数组 由数值、逻辑、字符串组成的混合单元数组
DeleteFcn	删除表格时执行的回调函数	函数句柄或可执行字符串
Enable	使能或禁用表格	{on}、inactive、off
Extent	表格框架的尺寸	[左,底,宽,高],只读
FontAngle	单元内容的倾斜角度	{normal}、italic、oblique
FontName	单元内容的字体	字体名字符串
FontSize	单元内容的字体尺寸	字体大小,单位由 FontUnits 指定

若您对此书内容有任何疑问,可以凭在线交流卡登录 MATLAB 中文论坛与作者交流。

续表 4.27

属性	属性描述	有效属性值(n为表格单元的列数)
FontUnits	单元内容的字体尺寸单位	{points}、normalized、inches、pixels、centimeters
FontWeight	单元内容的字体粗细	light、{normal}、demi、bold
ForegroundColor	单元内文本的颜色	1×3的RGB颜色矩阵、颜色字符串
HandleVisibility	表格对象的句柄可见性	{on}、callback、off
HitTest	是否可由鼠标选中	{on}、off
Interruptible	回调函数是否可中断	{on}、off
KeyPressFcn	当在表格上按下任意键时执行的回调函数	可执行字符串或函数句柄
Parent	表格的父对象句柄	figure、uipanel或uibuttongroup对象的句柄
Position	指定表格的大小和位置	[左,底,宽,高],单位由Units指定
RearrangeableColumns	指定表格数据是否可按列重新排列	on、{off}
RowName	表格的行头名称	1×n的字符串单元数组 {'numbered'} 空矩阵
RowStriping	指定表格的行是否采用彩色条纹模式	{on}、off
Selected	指定表格对象是否被选中	on、{off}
SelectionHighlight	当表格被选中时,是否高亮显示	{on}、off
Tag	表格对象的标识符	字符串
TooltipString	表格对象的提示	字符串
Type	表格对象的类型	uitable,只读
UIContextMenu	表格对象的右键菜单	右键菜单句柄
Units	表格位置的计量单位	{pixels}、inches、normalized、points、characters、centimeters
UserData	用户定义的数据	任一数据类型
Visible	指定表格是否可见	{on}、off

若您对此书内容有任何疑问,可以凭在线交流卡登录MATLAB中文论坛与作者交流。

(1) BackgroundColor 和 RowStriping

BackgroundColor 指定表格单元的背景色或条纹色;RowStriping 设置表格的行是否采用条纹背景色显示。BackgroundColor 属性值为 1×3 或 2×3 阶,且元素值归一化到[0,1]之间的 RGB 矩阵。注意,BackgroundColor 属性值不能为颜色字符串。

若 RowStriping 属性值为 on,且 BackgroundColor 为 2×3 阶的 RGB 矩阵时,表格的条纹颜色分别为 BackgroundColor 包含的两行颜色矩阵。

例如,创建一个行条纹为白绿相间的表格:

```
>> uitable('data', [1 2 3; 4 5 6], 'RowStriping', 'on', 'BackgroundColor', [1 1 1; 0 1 0]);
% 创建条纹状表格
```

生成的表格如图 4.51 所示。



图 4.51 创建条纹背景的表格

(2) CellEditCallback

CellEditCallback 为修改表格单元值时执行的回调函数。要执行该回调函数,前提是表格单元格的值可以修改,即需要先设置 ColumnEditable 属性值。CellEditCallback 属性值可以为函数句柄、函数句柄和附加参数组成的单元数组或可执行字符串。例如,先创建一个表格:

```
>> h = uitable('data', [1 2 3; 4 5 6]);
```

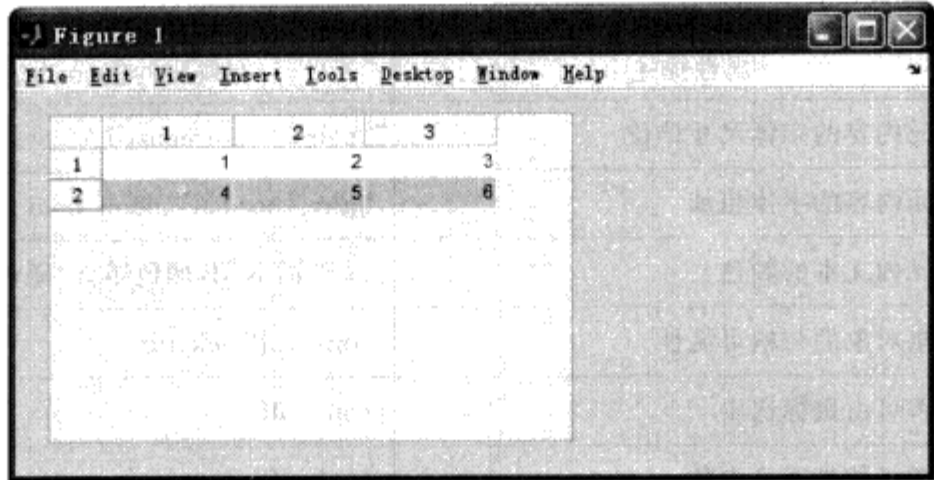
1) 设置 CellEditCallback 属性值为函数句柄:

```
>> set(h, 'CellEditCallback', @cellEdit_Callback);
```

此时该回调函数的定义如下:

```
function cellEdit_Callback(obj, event)
```

2) 设置 CellEditCallback 属性值为函数句柄和附加参数组成的单元数组:

```
>> set(h, 'CellEditCallback', {@cellEdit_Callback, handles});
```

此时该回调函数的定义如下:

```
function cellEdit_Callback(obj, event, handles)
```

3) 设置 CellEditCallback 属性值为可执行的字符串:

```
>> set(h, 'CellEditCallback', 'executable string');
```

该回调函数相当于:

```
eval('executable string');
```

不推荐采用第 3 种属性设置方法。因为前两种设置方法中, MATLAB 都给回调函数传递了两个很重要的参数——obj 和 event。obj 为当前表格对象的句柄;而 event 为一个数据结构体,它包含的域见表 4.28。

若您对此书内容有任何疑问,可以凭在线交流卡登录 MATLAB 中文论坛与作者交流。

表 4.28 CellEditCallback 第 2 个输入参数的域

域 名	域值类型	说 明
Indices	1×2 阶的矩阵	正编辑的单元所在的行列索引值
PreviousData	1×1 阶的矩阵或单元数组	正编辑的单元在编辑前的值
EditData	字符串	用户键入的字符串
NewData	1×1 阶的矩阵或单元数组	写入 Data 属性的值
Error	字符串	不能将键入的字符串存入 Data 属性时产生的错误信息

【注意】 要执行该回调函数,需要在修改了表格单元的值后按 Enter 键,或选中其他单元格,或在当前窗口内的任意其他对象上单击鼠标。

(3) CellSelectionCallback

CellSelectionCallback 为表格单元被选中时执行的回调函数。CellSelectionCallback 属性值可以为函数句柄、函数句柄和附加参数组成的单元数组或可执行字符串。

若 CellSelectionCallback 属性值为函数句柄或单元数组, MATLAB 默认会传递两个参数给指定的回调函数——obj 和 event。obj 为当前表格对象的句柄;而 event 为一个数据结构体,它包含一个域名为 indices 的域,该域的域值为 $n \times 2$ 阶的矩阵,表示用户当前所选中单元的行列索引值。若当前选中了一个单元,则该单元的数据可以通过以下方法获得:

```
data = get(hTable, 'Data'); % 获取表格的数据
data{event.Indices(1), event.Indices(2)} % 此处假定表格数据为单元数组
```

依次选择或取消选择多个单元的方法为:在按住 Ctrl 键的同时,鼠标依次单击要选择或取消选择的单元即可。另外,也可以按住 Shift 键来选择一块单元区域。

【注意】 对于 MATLAB 2010b 及之前的版本,均不能用 set 函数直接设置某个单元格为当前单元格,而只能通过 CellSelectionCallback 回调函数的第 2 个参数来间接设置。期待 MATLAB 对 uitable 对象作进一步完善。

(4) ColumnEditable

ColumnEditable 为指定用户是否可以编辑表格的列数据。

ColumnEditable 的默认值为空矩阵,表示表格内的数据不可通过鼠标单击编辑。

ColumnEditable 值为 $1 \times n$ 的逻辑矩阵时,逻辑矩阵每个元素对应 Data 矩阵的一列,值为真表明 Data 矩阵中对应的列数据可编辑;值为假表明 Data 矩阵中对应的列数据不可编辑。例如:

```
>> data = {1 false 'women'; 2 true 'men'} % 生成数据 data
data =
    [1]    [0]    'women'
    [2]    [1]    'men'
>> uitable('data', data, 'columneditable', [false true false], 'Position', [100 100 300 100]);
% 由数据 data 创建表格
```

生成的表格只有第 2 列可编辑,如图 4.52 所示。

ColumnEditable 值为标量逻辑值 true 时,表格所有数据都可通过鼠标单击编辑;为 false



图 4.52 设置表格的 ColumnEditable 属性

时,表格所有数据都不能通过鼠标单击编辑。

(5) ColumnFormat 和 Data

ColumnFormat 用于设置单元数据的显示格式;Data 为表格的单元数据。ColumnFormat 默认值为空矩阵,此时单元数据将按 Data 中数据原来的格式显示。

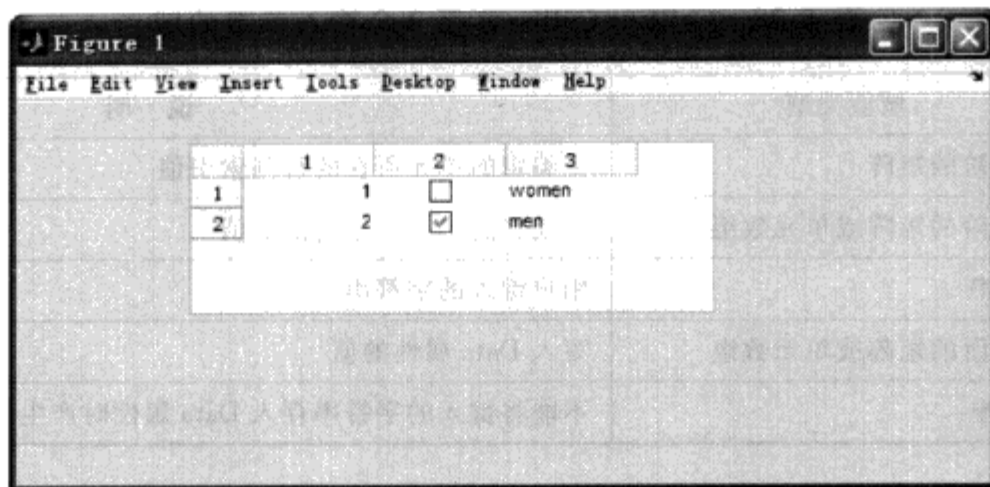
ColumnFormat 设置单元数据 Data 每列的显示格式,值为字符串单元数组,其每个单元可为表 4.29 中的字符串。

表 4.29 表格的数据显示格式

ColumnFormat 单元值 (n 为表格单元的列数)	说 明
'char'	显示一个左对齐的字符串
'logical'	显示一个检查框(check box)
'numeric'	显示右对齐的数值;若对应的 Data 项为逻辑值,显示 1 或 0;若对应的 Data 项不是数值和逻辑值,显示 NaN
1×n 的字符串单元数组	显示一个弹出式菜单(Pop-Up Menu),并指定各菜单项的字符串;初始化时,显示的值为 Data 中对应的项
format 函数可接收的参数字符串,如 'short', 'bank'	以该参数指定的格式显示单元数据 Data

【注】 当 ColumnFormat 的单元值为 1×n 字符串单元数组时,要显示弹出式菜单,必须将表格中对应列的 ColumnEditable 值设置为逻辑真。

若要插入 1 列数据到 Data 中,而 Data 为数值矩阵或逻辑矩阵,则需要先用 mat2cell 函数将 Data 转换为单元数组,然后再插入数据。

Data 属性存储表格的数据,数值类型可以为数值矩阵、逻辑值矩阵、数值单元数组、逻辑值单元数组、字符串单元数组或由数值、逻辑、字符串组成的混合单元数组。

ColumnFormat 设置如何将 Data 数据显示到表格中的方式,如图 4.53 所示。



图 4.53 Data 与 ColumnFormat 之间的关系

若您对此书内容有任何疑问,可以凭在线交流卡登录 MATLAB 中文论坛与作者交流。

ColumnFormat 属性值与 Data 数据类型的关系见表 4.30。

表 4.30 Data 与 ColumnFormat 的关系

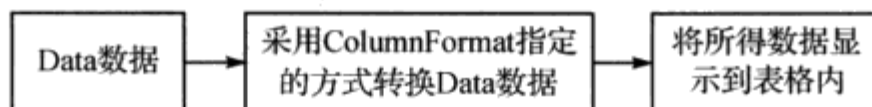
		ColumnFormat 的单元值			
		'numeric'	'char'	'logical'	1×n 字符串单元数组
Data 每列的数据类型	数值	直接显示 Data 数值	将数值显示为字符串；相当于 num2str 的功能	显示未选中的检查框	每个单元为弹出式菜单的一个选项；数值显示为字符串，相当于 num2str
	字符串	将字符串转换为数值；若转换失败则不处理	直接显示字符串	显示检查框；若为 'true'，则选中；否则，不选中	每个单元为 PopupMenu 控件的一个选项
	逻辑值	逻辑值	若为 false，则显示 '0'；若为 true，则显示 '1'	显示检查框；若为 false，则检查框不选中；若为 true，则检查框选中	每个单元为 PopupMenu 控件的一个选项；逻辑真显示 'true'，逻辑假显示 'false'

例如，有一个数据 data，第 1 列为数值，第 2 列为字符串，第 3 列为逻辑值：

```
>> data = {1, 'man', true; 2, 'woman', false} % 创建数据 data
data =
    [1]    'man'    [1]
    [2]    'woman' [0]
```

创建一个表格，将 data 存入其中：

```
>> h = uitable('data', data, 'Position', [100 100 300 100]); % 由数据 data 创建表格
```

生成的表格如图 4.54 所示。此时，表格中的第 1 列显示为右对齐的数值；第 2 列为左对齐的字符串；第 3 列为检查框。



图 4.54 表格的 ColumnFormat 为空值

重设表格每列数据的显示方式均为 char：

```
>> set(h, 'ColumnFormat', {'char', 'char', 'char'}); % 重设表格数据的显示模式为 char
```

生成的表格如图 4.55 所示。此时,表格中的所有数据均为左对齐的字符串,第 1 列的数值相当于将原数据进行 num2str 转换,第 2 列不处理,第 3 列将逻辑值 1 或 0 转换为字符串 'true'或'false'。

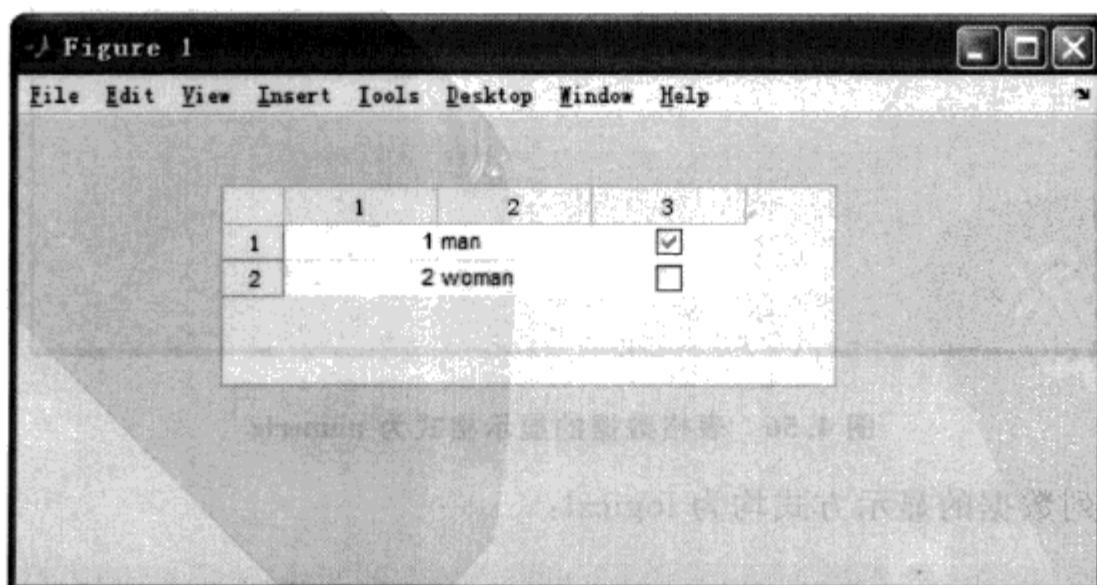

图 4.55 表格数据的显示格式为 char

重设表格每列数据的显示方式均为 numeric:

```
>> set(h, 'ColumnFormat', {'numeric', 'numeric', 'numeric'}); % 重设表格数据的显示模式为 numeric
```

生成的表格如图 4.56 所示。此时,表格中的第 1 列数据均为右对齐的数值;第 2 列的字符串由于不能转换为数值,因此不做处理,直接显示原字符串;第 3 列逻辑值若为 false 则显示 0,若为 true 则显示 1。

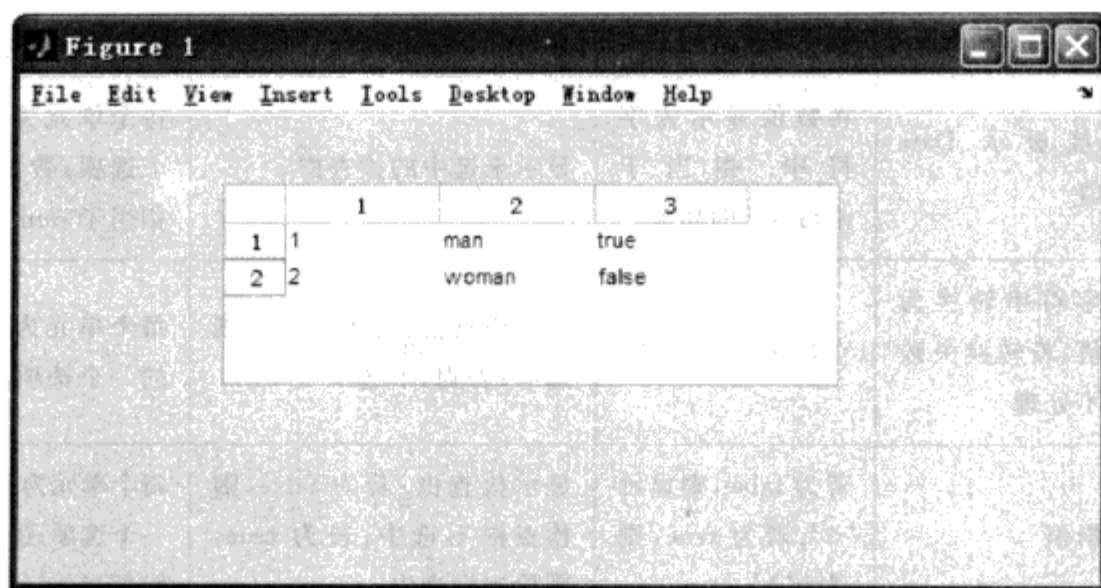

图 4.56 表格数据的显示格式为 numeric

重设表格每列数据的显示方式均为 logical:

```
>> set(h, 'ColumnFormat', {'logical', 'logical', 'logical'}); % 重设表格数据的显示模式为 logical
```

生成的表格如图 4.57 所示。此时,表格中的所有单元均显示检查框,第 1 列的数值均显示为未选择的检查框;第 2 列的字符串若为 'true' 则显示为选中的检查框,为其他字符串均显示为未选择的检查框;第 3 列逻辑值若为 false 则显示为未选中的检查框,若为 true 则显示为选中的检查框。

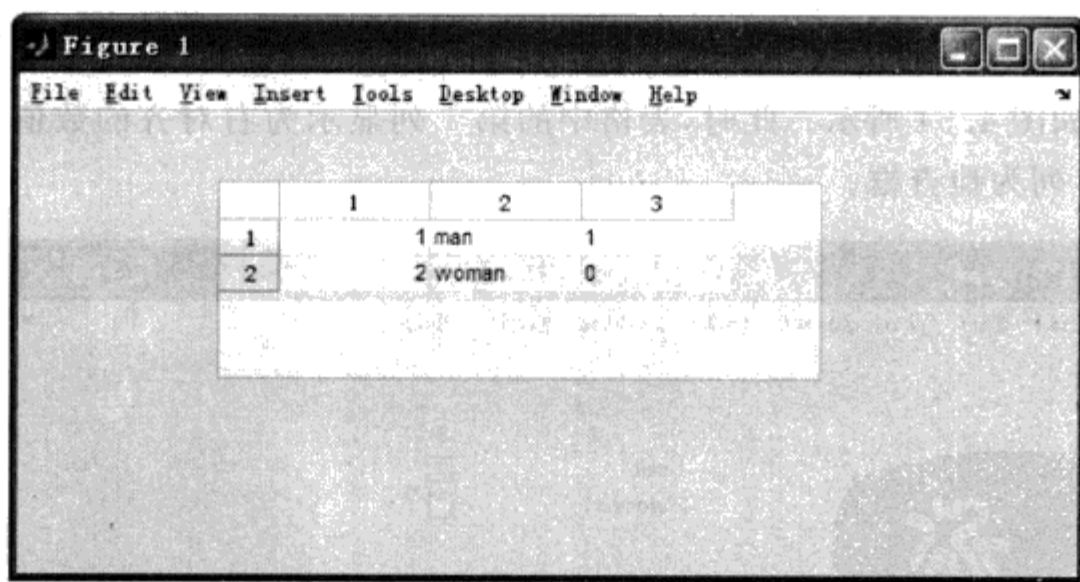
若您对此书内容有任何疑问,可以凭在线交流卡登录 MATLAB 中文论坛与作者交流。



图 4.57 表格数据的显示格式为 logical

重设表格第 1 列数据的显示方式为弹出式菜单形式, 菜单选项分别为 1 和 2:

```
>> set(h, 'ColumnEditable', true, 'ColumnFormat', {'1', '2'}, 'char', 'logical');
      % 表格数据以弹出式菜单形式显示
```

生成的表格如图 4.58 所示。此时, 表格中的所有单元均可编辑, 第 1 列显示为弹出式菜单。

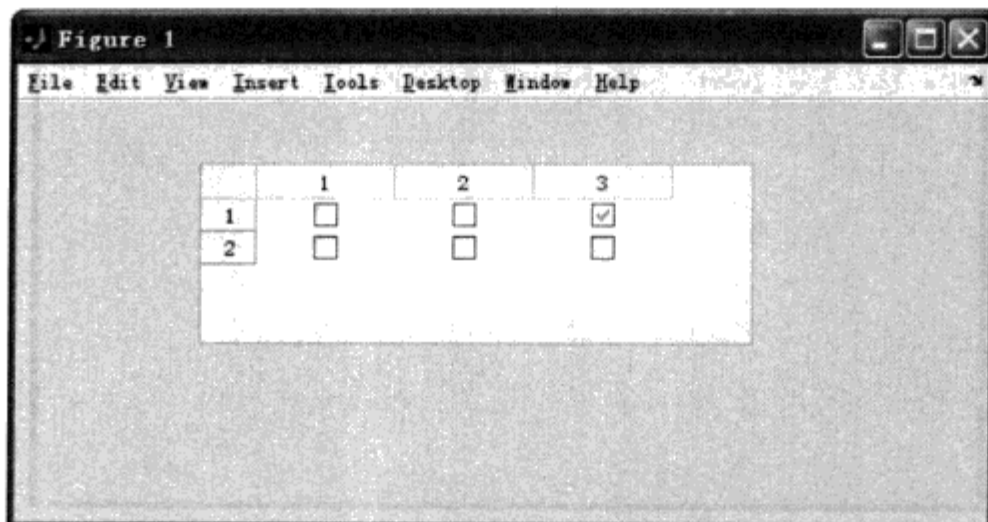

图 4.58 表格数据显示为弹出式菜单形式

(6) ColumnName 和 RowName

ColumnName 和 RowName 用于指定表格的列名或行名, 值为 $1 \times n$ 的字符串单元数组 (n 为表格数据列数)、'numbered' 或空矩阵, 默认值为 'numbered'。

若 ColumnName 或 RowName 为 $1 \times n$ 的字符串单元数组, 表格列名或行名依次为该单元数组每个单元的字符串。

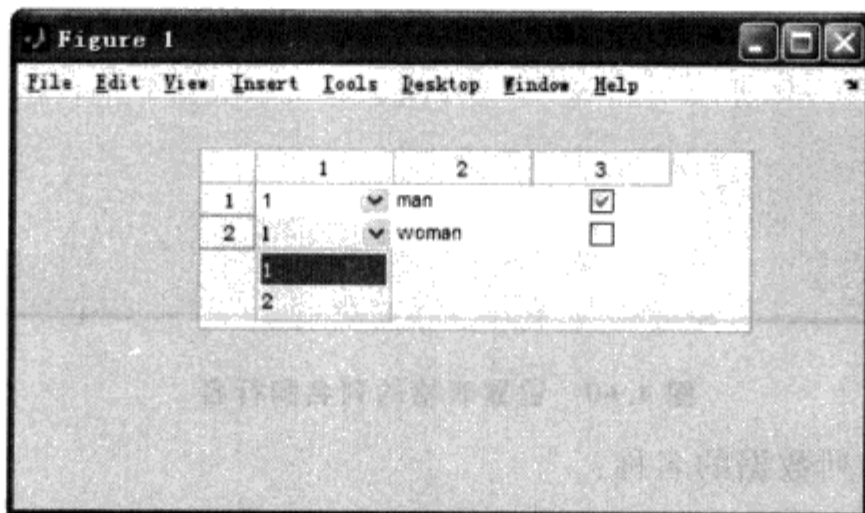
若 ColumnName 或 RowName 为 'numbered', 表格列名或行名依次为 1, 2, 3, ...。

若 ColumnName 或 RowName 为空矩阵, 表格列数据或行数据没有名称。

例如, 创建一个列名和行名均为默认值的表格:

```
>> h = uitable('data', [1 2 3; 4 5 6], 'Position', [100 100 300 100]); % 创建表格
```

生成的表格如图 4.59 所示。

设置该表格的列名依次为姓名、学号和成绩, 行名依次为 01 和 02:



图 4.59 创建表格

>> set(h, 'ColumnName', {'姓名', '学号', '成绩'}, 'RowName', {'01', '02'}); % 设置表格的列名和行名
生成的表格如图 4.60 所示。

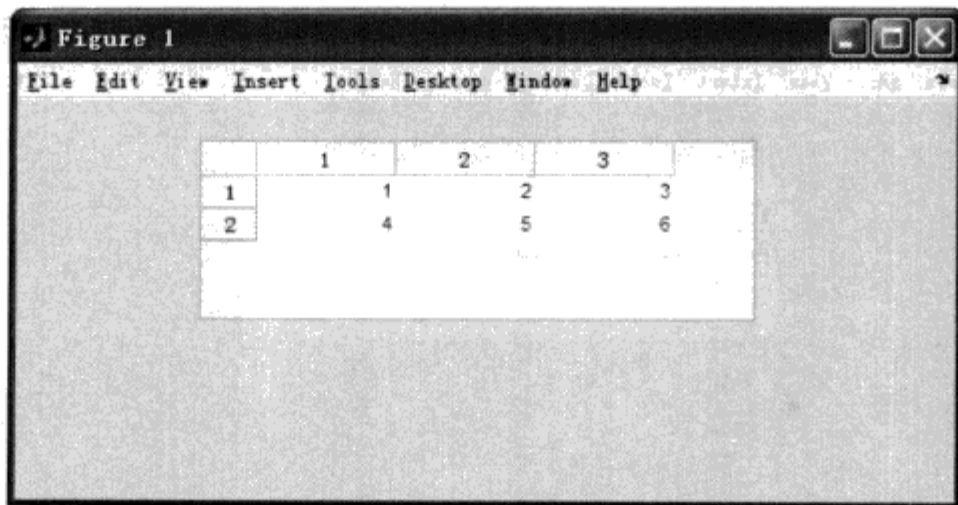

图 4.60 设置表格的列名和行名

去掉表格行数据和列数据的名称:

>> set(h, 'ColumnName', [], 'RowName', []); % 去掉表格的行名和列名

生成的表格如图 4.61 所示。

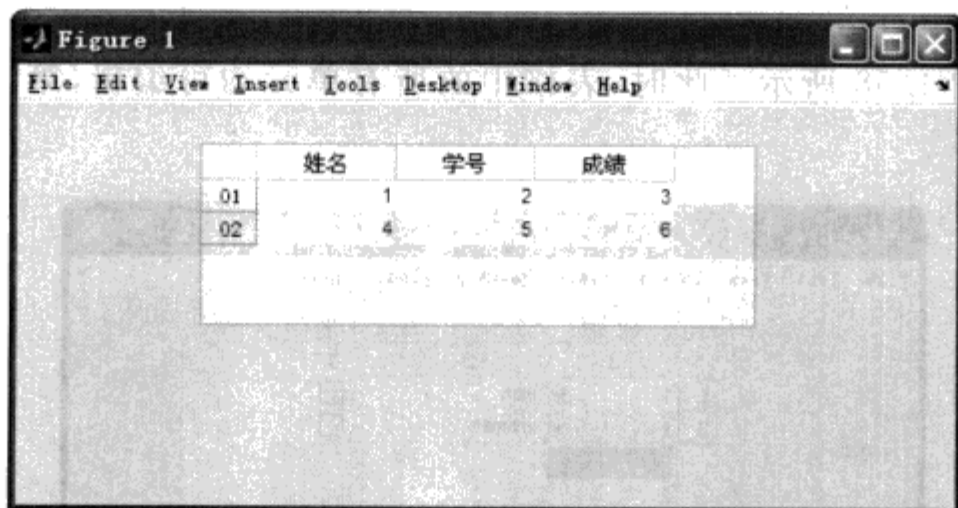

图 4.61 去掉表格的行名和列名

【注意】 若要增减表格的行数,则需要同时修改表格的 Data 和 RowName 属性;若要增

若您对此书内容有任何疑问,可以凭在线交流卡登录 MATLAB 中文论坛与作者交流。

减表格的列数,则需要同时修改表格的 Data 和 ColumnName。例如,将表格 hTable 的第 3 行去掉,可以采用以下代码:

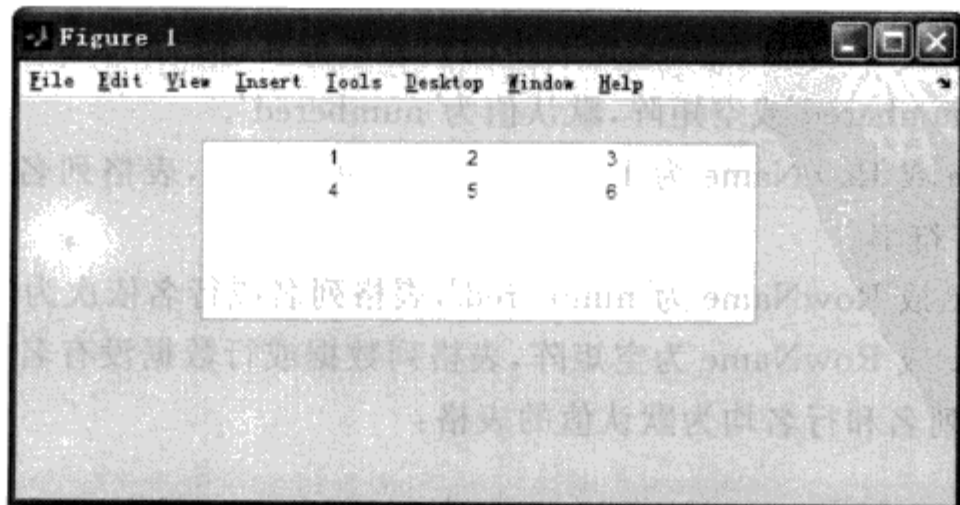
```
data = get(hTable, 'Data'); % 获取表格的 Data
data(3, :) = []; % 去掉表格的第 3 行数据
rowName = get(hTable, 'RowName'); % 获取表格的行名
if iscellstr(rowName)
    rowName(3, :) = []; % 去掉表格的第 3 行行名
end
set(hTable, 'RowName', rowName, 'Data', data); % 更新表格的 Data 和 RowName
```

(7) ColumnWidth、Position 和 Extent

ColumnWidth 属性值为 $1 \times n$ 的单元数组或 'auto', 默认值为 'auto'。它描述了表格单元每列的宽度,数值单位为像素,与 Units 属性无关。

Extent 属性描述了表格内容的范围大小,为只读属性,不能直接修改,但可以通过设置 ColumnWidth 属性来间接修改。Extent 的值为 1×4 的数值矩阵,数值格式为 [0, 0, 表格内容宽度, 表格单元高度],数值单位由 units 属性指定。Extent 描述的范围如图 4.62 所示。



图 4.62 Extent 描述的范围

Position 属性描述表格在 GUI 中的位置和所占位置的大小,值为 1×4 的数值矩阵,数值格式为 [左, 底, 宽, 高],数值单位由 units 属性指定。Position 描述的范围如图 4.63 所示。

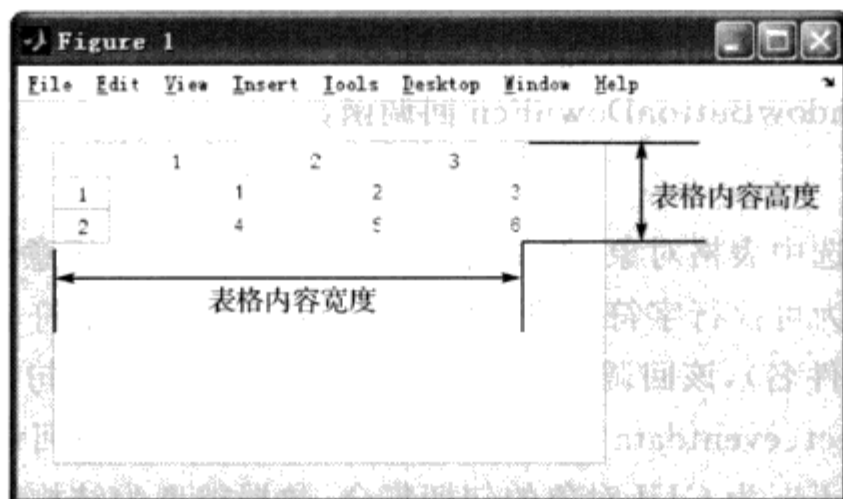

图 4.63 Position 描述的范围

若您对此书内容有任何疑问，可以凭在线交流卡登录 MATLAB 中文论坛与作者交流。

(8) Enable

Enable 使能或禁用表格。该属性决定表格是否响应鼠标的单击，以及表格的回调函数如何执行。

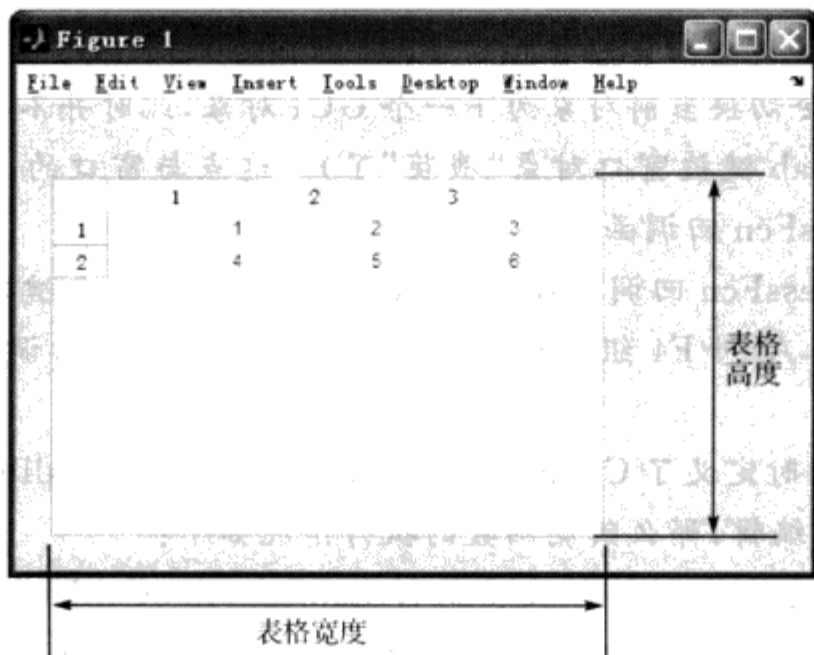
Enable 值为 on(默认值)时，表格响应鼠标的单击；

Enable 值为 inactive 时，表格不响应鼠标的单击，且不变成灰色；

Enable 值为 off 时，表格不响应鼠标的单击，且变成灰色。

若 Enable 值为 on 时在表格上单击鼠标左键，MATLAB 依次执行以下操作：

- ① 更新窗口的 SelectionType 属性值；
- ② 执行表格的 CellSelectionCallback 回调函数，并更新该回调函数默认的输入参数 eventdata 中的 indices 域；
- ③ 不更新窗口的 CurrentPoint 属性值，也不执行表格的 ButtonDownFcn 回调函数和窗口的 WindowButtonDownFcn 回调函数。

若 Enable 值为 off 时在表格上单击鼠标左键，或 Enable 为任意有效值时在表格上单击鼠标右键，MATLAB 依次执行以下操作：

- ① 更新窗口的 SelectionType 属性值；
- ② 更新窗口的 CurrentPoint 属性值；
- ③ 执行窗口的 WindowButtonDownFcn 回调函数。

(9) KeyPressFcn

KeyPressFcn 为当选中表格对象，按下键盘上除 Tab 键外的任意键时执行的回调函数。KeyPressFcn 属性的值为可执行字符串或函数句柄。若为可执行字符串 str(例如，str 可以为 一组命令语句或函数文件名)，该回调函数相当于执行 eval('str') 语句；若为函数句柄，MATLAB 依次传递了 hObject、eventdata 和 handles 3 个输入参数给该回调函数。其中，hObject 为表格对象的句柄；handles 为 GUI 对象的句柄集合，数据类型为结构体，域名为 GUI 对象的 Tag 值，域值为对应 GUI 对象的句柄；eventdata 为按键事件的数据结构体，它包含了按键的具体信息——按键对应的字符、按键是否为组合键、所按键的键名等。

假设表格对象的 Tag 值为 uitable1，则其 KeyPressFcn 回调函数的函数名为 uitable1_KeyPressFcn。当然，也可以用 set 函数另外设置表格的 KeyPressFcn 回调函数。

【注意】

① 若按下 Tab 键，会切换当前对象为下一个 GUI 对象，此时并不执行 KeyPressFcn 回调函数(可以理解为这个 Tab 键被窗口对象“截获”了)。这点与窗口的 KeyPressFcn 回调函数不一样，窗口的 KeyPressFcn 回调函数会捕获一切按键。

② 与窗口的 KeyPressFcn 回调函数类似，Alt+Ctrl+Del 组合键不能被 KeyPressFcn 回调函数捕获；Ctrl+F4 或 Alt+F4 组合键虽然能被 KeyPressFcn 回调函数捕获，但是它们也会同时关闭 GUI 窗口。

③ 若 uitable 对象同时定义了 CellEditCallback、CellSelectionCallback 和 KeyPressFcn 回调函数，且所有单元格可编辑，那么回调函数的执行情况如下：

- a) 每当鼠标选中或更换单元格时，都要执行 CellSelectionCallback 回调函数；
- b) 每当用户在单元格内键入字符时，只执行 KeyPressFcn 函数；
- c) 假定用户编辑了单元格的内容，当按 Enter 键时，先执行 KeyPressFcn，再执行

CellEditCallback;当切换单元格时,先执行 CellSelectionCallback,再执行 CellEditCallback。

(10) RearrangeableColumns

RearrangeableColumns 用于指定能否通过鼠标移动表格的列数据。该属性仅仅影响表格数据在表格中的显示顺序,而并不改变表格数据 Data,相当于只是改变了 Data 在表格中映射的顺序而已。

4.2 重难点分析

4.2.1 句柄式图形对象的常用函数总结

(1) get 函数

① `get(h)`或`a=get(h)`

返回对象 h 的属性列表到 MATLAB 命令行或结构体 a。

② `get(h,'PropertyName')`

返回对象 h 的属性 PropertyName 的值。

(2) set 与 reset 函数

① `a=set(h)`

返回对象 h 的所有属性名及其可设置的属性值到结构体 a。

② `set(h,'PropertyName',PropertyValue,...)`

设置对象 h 的属性'PropertyName'的值为 PropertyValue。

③ `reset(h)`

重设对象 h 的所有属性为默认值。

(3) 获取当前的图形、坐标轴和对象

① `gcf`:获取当前图形窗口的句柄值。

② `gca`:获取当前图形窗口中当前坐标轴的句柄值。

③ `gco`:获取当前图形窗口中当前对象的句柄值。

④ `gcbf`:获取回调函数正在执行的对象所在窗口的句柄。

⑤ `gcbo`:获取回调函数正在执行的对象的句柄。

(4) findobj 与 findall 函数

① `H = findobj`

返回 root 对象及其所有子对象的句柄值。

② `h = findobj('P1',Value1,'-logical','P2',Value2)`

-logical 为逻辑选项,可以为 -and、-or、-xor、-not,默认值为 -and。

③ `H = findobj('属性名称','属性值')`

依据对象的属性名称和属性值找出匹配的对象,返回其句柄值到句柄向量 H。

④ `obj_handles = findall(h_list,'p','value',...)`

返回句柄对象列表 h_list 包含的所有对象及其子对象中,属性 p 的值为 value 的对象。

(5) allchild 与 ancestor 函数

① `child_handles = allchild(h_list)`

若您对此书内容有任何疑问，可以凭在线交流卡登录 MATLAB 中文论坛与作者交流。

查找指定对象的所有子对象,包括隐藏的子对象。

② `p = ancestor(h,type)`

查找指定对象的指定类型的父类。

(6) `copyobj` 函数

`new handle = copyobj(h,p)`

复制图形对象及其子对象。

(7) `delete`、`clf`、`cla` 与 `close` 函数

① `delete(h)`

删除对象 `h`。

② `clf(fig)`

删除窗口 `fig` 中所有句柄不隐藏的对象。

③ `cla`

删除当前 `axes` 中所有句柄不隐藏的对象。

④ `close(h)`

删除句柄为 `h` 的 `figure`。

4.2.2 Figure 对象的几个重要属性

(1) `CurrentObject`

返回绘图窗口内当前被鼠标选取的对象的句柄值,有效值为图形对象句柄值。

(2) `CurrentPoint`

返回绘图窗口中最后单击鼠标的位置。

(3) `CurrentAxes`

返回当前的坐标轴句柄值。假设某坐标轴句柄值为 `a_h`,可以使用 `axes(a_h)` 或 `set(gcf,'currentaxes',a_h)` 这两种方式,指定它为当前坐标轴。

(4) `CurrentCharacter`

返回用户在窗口中最后输入的一个字符,即刚在键盘上按下的字符键将被存储到 `CurrentCharacter` 中,一般与 `KeyPressFcn` 合用,有效值为任意字符。

(5) `IntegerHandle`

决定 `Figure` 对象句柄值的类型为整数或浮点小数,有效值为 `on`、`off`。

(6) `KeyPressFcn`

当在当前窗口上按下键盘上的某键时,执行该回调函数。注意该函数默认的第 2 个输入参数 `eventdata` 包含了按键信息。例如,将在当前窗口中按下的按键名显示出来,可在窗口的 `KeyPressFcn` 中添加语句:

```
keyName = eventdata.Key
```

它相当于:

```
set(gcf,'keypressfcn','get(gcf,'currentKey')')
```

(7) KeyReleaseFcn

当在当前窗口上释放键盘上的任意键时,执行该回调函数。注意:该函数默认的第2个输入参数 eventdata 包含了按键信息。

(8) SelectionType

记录鼠标按键是左键(normal)、中键(extend)、右键(alt)还是双击(open)。

(9) Visible

Visible 用于设置窗口的可见性。为提高程序运行效率,建议先创建一个隐藏的窗口,当把窗口所有子对象都创建好后,再显示窗口。

(10) WindowStyle

WindowStyle 值为 modal 时,窗口置于屏幕前端;值为 normal 时窗口由鼠标选择。

(11) WindowButtonDownFcn

当在绘图窗口内按下鼠标任意键时,将触发 WindowButtonDownFcn 所定义的 Callback 以产生相对应的操作,有效值为字符串或函数句柄。

(12) WindowButtonMotionFcn

当在绘图窗口内按住鼠标任意键移动,将触发 WindowButtonMotionFcn 所定义的 Callback 以产生相对应的操作。

(13) WindowButtonUpFcn

当在绘图窗口内释放鼠标任意键时,将触发 WindowButtonUpFcn 所定义的 Callback 以产生相对应的操作。

(14) WindowKeyPressFcn

当鼠标在窗口内任何对象上按下任意键时,执行该回调函数。

(15) WindowKeyReleaseFcn

当鼠标在窗口内任何对象上释放任意键时,执行该回调函数。

4.2.3 Axes 对象的几个重要属性

(1) title

设定坐标轴的标题,有效值为 text 对象的句柄。设置坐标轴标题可使用 title 函数。该函数直接创建一个 text 对象为标题。例如,

title(date):将当前坐标轴的标题设为当前日期。

title(date,'color','r'):将当前坐标轴的标题设为当前日期,标题颜色设为红色。

title({'sin(x)',date}):标题为2行,第1行为 sin(x),第2行为当前日期。

(2) Units

Units 决定各种位置属性的度量单位,以窗口左下角为基准。有效值为 pixels、normalized、inches、centimeters、points 或 characters。当设置为 Pixels 时,以像素为单位;当设置为 normalized 时,以坐标为单位,屏幕的左下角为[0,0],右上角为[1.0,1.0]。

【注意】 axes、uibuttongroup、uipanel 的 Units 属性默认值均为 normalized,而 figure、ui-

control、uitable 等 GUI 对象的 Units 默认值均为 pixels。

(3) 字体属性

Fontangle: 字体角度(正常为 normal;斜体为 italic/oblique)。

Fontname: 字体名称。

fontsize: 字体大小(单位由 Fontunits 决定)。

fontunits: 字体单位(points、normalized、inches、centimeters、pixels)。

fontweight: 字体粗细(normal、bold、light、demi)。

(4) GridLineStyle

GridLineStyle 用于决定坐标轴网格线的样式,“—”为实线,“- -”为虚线,“:”为点线,“-.”为点虚线。

(5) XLabel、YLabel

XLabel、YLabel 用于设置 x、y 轴的标签,有效值为 text 对象的句柄。与 Title 属性一样,不能将 XLabel、YLabel 属性的值设为一个字符串,但可以使用 xlabel、ylabel 函数来设置坐标轴的标签。

(6) Visible

Visible 用于决定坐标轴是否可见。这里要注意,坐标轴是否隐藏,并不影响其子对象是否可见,这点与按钮组或面板是不同的。

4.2.4 Line 对象的几个重要属性

(1) Clipping

Clipping 用于设置 Line 对象是否可超出坐标轴的边框。有效值为 on、off,默认值为 on,表示 Line 对象不能超出坐标轴的边框。

(2) Linewidth

Linewidth 用于设置线条的粗细。有效值为标量(有的书上称为纯量,与向量对应,只有大小而无方向),单位为点(point)。

(3) Marker

Marker 为 Line 对象的记号类型。有效值为字符,有 +, o, *, ., x, s, d 等。

(4) Markersize

Markersize 为 Line 对象的记号大小。有效值为标量,单位为点。

(5) Xdata, Ydata, Zdata

Xdata, Ydata, Zdata 的有效值为坐标数组,指定产生线条的数据点,若为 2D 环境,则 Xdata、Ydata 需要有相同数目的数据,而 Zdata 为空矩阵;若为 3D 环境,则 Xdata, Ydata, Zdata 三者都需要有相同数目的数据。

4.2.5 text 对象的几个重要属性

(1) Clipping

Clipping 用于指定 text 对象是否可以超出坐标轴显示。MATLAB 2010b 中,该属性的默

认值为 off, 而其他核心对象默认值为 on。

(2) Editing

Editing 用于指定是否可编辑 text 对象的文本内容, 有效值为 on、off。值为 off 时, 用户无法直接在该 Text 对象上进行编辑; 值为 on(默认值)时, 可以进行编辑。

(3) String

String 用于指定要显示的文本, 有效值为字符串。值为字符串单元数组时可显示多行文本。

`text(x,y,'string')`: 在指定位置(x,y)显示字符串 string。

(4) HorizontalAlign

HorizontalAlign 用于决定 Text 对象中字符水平方向的对齐方式, 有效值为 left(左对齐)、center(居中)和 right(右对齐)。

(5) VerticalAlignme

VerticalAlignme 用于决定 Text 对象垂直对齐的方式, 有效值为 top、cap、middle、baseline、bottom。

(6) Interpreter

Interpreter 用于决定 Text 对象中是否可用 Tex 字符注释。

4.2.6 uitable 对象的几个重要属性

(1) CellEditCallback、CellSelectionCallback 和 ButtonDownFcn

修改表格单元值时执行 CellEditCallback 回调函数。该回调函数默认有两个输入参数: 表格对象的句柄 hObject 和表格数据结构体 eventdata。

表格单元被选中时执行 CellSelectionCallback 回调函数。

在表格内单击右键, 或在表格边框上单击左键, 执行 ButtonDownFcn 回调函数。

若表格同时定义了这 3 个回调函数, 则选中单元格 A 时, 执行单元格 A 的 CellSelectionCallback, 修改单元格 A 的值后, 再选中另一单元格 B, 此时先执行单元格 B 的 CellSelectionCallback, 再执行单元格 A 的 CellEditCallback。

若表格同时定义了 ButtonDownFcn 和右键菜单, 则在表格上单击右键时, 先执行 ButtonDownFcn, 再执行右键菜单的回调函数。

(2) ColumnFormat 和 Data

ColumnFormat 设置单元数据的显示格式, Data 为表格的单元数据。

(3) ColumnName 和 RowName

ColumnName 和 RowName 用于指定表格的列名或行名, 值为 $1 \times n$ 的字符串单元数组 (n 为表格数据列数)、'numbered' 或空矩阵, 默认值为 'numbered'。

4.2.7 uicontrol 对象中的 text 控件与核心图形对象中的 text 对象的比较

① uicontrol 对象中的 text 控件, Type 为 uicontrol, Style 为 text; 而核心图形对象中的

text 对象, Type 为 text, 没有 Style 属性。

② uicontrol 对象中的 text 控件, 不能显示 Tex 字符或 Latex 字符; 而核心图形对象中的 text 对象, 能显示 Tex 字符或 Latex 字符。

③ uicontrol 对象中的 text 控件, 不是坐标轴的子对象; 而核心图形对象中的 text 对象, 必须是坐标轴的子对象。

4.2.8 对象的 Tag 值与句柄值的概念比较(对 GUIDE 创建的 GUI 而言)

① 每个对象都有唯一的 Tag 值和句柄。Tag 值和句柄都可以标识一个对象。

② 对象的 Tag 值为字符串, 可以为空。

③ 对象的句柄值为正数或 0。

④ Tag 值为空的对象不会被添加到 handles 结构体(handles 结构在后面详细介绍)中。

⑤ 对象被添加到 handles 结构体中时, 字段名为对象的 Tag 值, 字段值为对象的句柄值。设添加到 handles 结构体的某个对象, Tag 值为 tag1, 句柄值为 h, 则有以下关系: $h = \text{handles.tag1}$ 。

⑥ 对象的 Tag 值可用于对象的回调函数名, 例如 Tag 值为 push1 的 pushbutton 对象, 其 Callback 函数的函数名为 push1_Callback。

4.2.9 uimenu 与 uicontextmenu 对象

① uimenu 函数用于创建菜单或菜单选项。

② uicontextmenu 函数用于创建右键菜单对象, 右键菜单对象的菜单选项仍由 uimenu 函数创建。

③ 菜单或菜单选项可设置带下画线的标签, 可设置快捷键, 可设置检查标识符“√”。另外, 菜单选项还可设置选项分隔线。

④ 菜单的快捷键为 Alt+助记符, 而菜单选项的快捷键为 Ctrl+Accelerator 属性值。

⑤ 右键菜单可设置 Visible 属性, 指定右键菜单是否显示; 可设置 Position 属性, 指定右键菜单显示的位置。

⑥ uimenu 的第 1 个输入参数为窗口对象句柄时, 创建一个自定义菜单; uimenu 的第 1 个输入参数为菜单对象句柄时, 创建 1 个菜单选项; uimenu 的第 1 个输入参数为菜单选项句柄时, 创建 1 个次级菜单选项。

4.3 专题分析

专题 5 超文本标记语言(HTML)在 MATLAB 中的应用

HTML 是一种为普通文件中某些字句加上标记的语言, 其目的在于运用标记(tag)使文件达到预期的显示效果。它是在 SGML(Standard Generalized Markup Language, 标准通用标记语言)基础上定义的一种描述性语言。也可以说, HTML 是 SGML 的一种具体应用。HTML 不是程序设计语言, 即它不同于 C、C++ 或 Java, 它只是标记语言。

MATLAB GUI 支持一些 HTML 的标记语言, 本专题将对 HTML 在 MATLAB GUI 中的应用做简要的介绍。

(1) 标记语法

- ① 任何标记均由“<”和“>”所围住,且大小写均可,如<HTML>或<html>均可。
- ② 标记的首字母不得为空格间隔(空格、跳格等),如标记不能写为< html>。
- ③ 有些标记要附带参数,且参数只能加在起始标记中。如字体大小在基准字体基础上增加2个单位的标记为Hello,不能写为Hello。
- ④ 在起始标记的标记名前加上符号“/”便是对应的结束标记,如起始标记<body>的结束标记为</body>。

(2) 围堵标记与空标记

标记按形态分为围堵标记与空标记。

- ① 围堵标记。顾名思义,它以起始标记和结束标记将文字围住,令其达到预期显示效果。围堵标记与为字体加粗标记,会对和之间的内容加粗显示。

例如,执行下列代码,将在列表框中生成加粗显示的项:

```
str = cell(1,2);
str{1} = '正常显示';
str{2} = '<html><b>加粗显示</b></html>';
uicontrol('Style','Listbox','Units','normalized','FontSize',12,...
'position',[0.3 0.3 0.5 0.4],'string',str); %加粗显示列表框的选项文本
```

生成的窗口如图 4.64 所示。



图 4.64 列表框中生成加粗显示的项

- ② 空标记。空标记是指标记单独出现,只有起始标记,而没有结束标记。例如,标记
为换行标记,其后的内容会换行显示。

例如,执行下列代码,将在触控按钮上生成多行显示的字符串:

```
str = '<html>按钮文字<br>多行显示</html>';
uicontrol('Style','pushbutton','Units','normalized','FontSize',12,...
'position',[0.4 0.4 0.3 0.2],'string',str); %按钮文本的多行显示
```

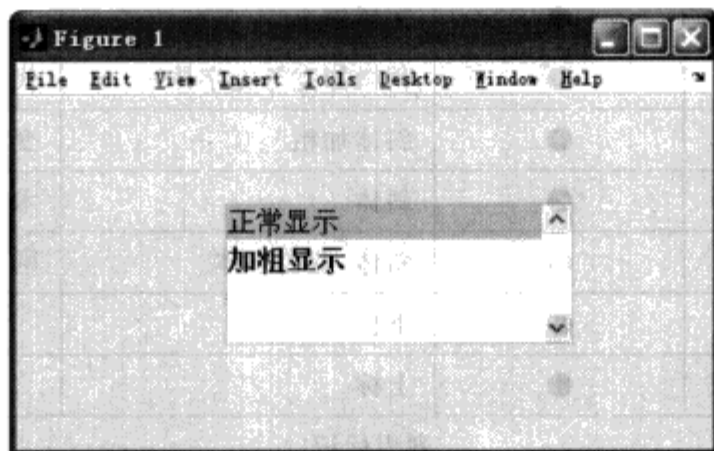
生成的窗口如图 4.65 所示。

(3) 常用的 HTML 标记

MATLAB 中常用的 HTML 标记见表 4.31(围堵标记由●表示,空标记由○表示)。

表 4.31 MATLAB 中常用的 HTML 标记

标 记	类 型	含 义	备 注
文件标记			
<html>	●	HTML 标记语言开始	
<body>	●	要标记的文本内容	该标记可省略
排版标记			
<p>	○	另起一段	与换行标记效果相同
 	○	另起一行	与段落标记效果相同
<hr>	○	两行之间加分隔线	若前面无文本,则顶部加水平线
<nobr>	●	文本不自动换行显示	可嵌套 或<p>
字体标记			
、	●	字体加粗	
、<i>	●	字体倾斜	
<tt>	●	等宽字体	courier 字体,等宽
<u>	●	底线	
<strike>、<s>	●	删除线	
<h1>、<h2>、…、<h6>	●	1~6 级标题标记	级数越小,字体越粗越大
	●	字形标记	设置字体、大小、颜色
<big>	●	字体加大	
<small>	●	字体缩小	
<code>、<kbd>、<samp>	●	稍微加宽等宽字体	代码、键盘字、范例效果
<var>、<cite>	●	斜体加粗	变量、传记的默认字形
<dfn>	●	斜体	术语定义
<address>	●	斜体,蓝色字体	网络地址链接效果
<sub>	●	下标	
<sup>	●	上标	
列表标记			
	●	无序列表	
	○	列表项	
	●	有序列表	
<dl>	●	定义列表	列表分两行显示
<dt>	○	定义条目	标示该项定义的标题
<dd>	○	定义内容	标示定义内容
图形标记			
	○	加载网络图片	
表格标记			
<table>	●	表格	
<caption>	●	表格标题	
<tr>	●	表格行	

若您对此书内容有任何疑问,可以凭在线交流卡登录 MATLAB 中文论坛与作者交流。

续表 4.31

标 记	类 型	含 义	备 注
<td>	●	单元格	
<th>	●	表格头	粗体显示



图 4.65 按钮文本的多行显示

(4) HTML 标记在 MATLAB GUI 中的应用

可应用 HTML 标记的 GUI 对象及其属性如下：

① uicontrol 对象中的 pushbutton、togglebutton、radiobutton、listbox、popupmenu、checkbox 等类型，它们的 String 属性可以设置为 HTML 标记字符串。

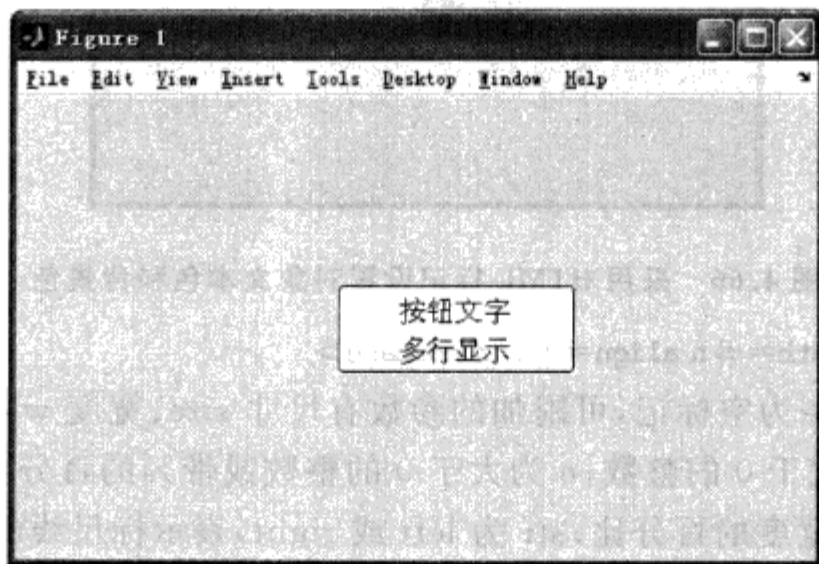
② uitable 对象的 ColumnName、Data、RowName 等属性，均可以设置为 HTML 标记字符串。

③ uimenu 对象的 Label 属性，可以设置为 HTML 标记字符串。

可用的 HTML 标记及其用法如下。

1) <body bgcolor= #rrggbb text= #rrggbb > ... </body>

设置文本的背景色或前景色，其中的 bgcolor 和 text 为可选的附加参数。#rrggbb 是将 RGB 三色矩阵的每个元素写成十六进制，然后“拼接”起来，代表一个 RGB 颜色矩阵。

#rrggbb 可由下列预定义的颜色字符串(带双引号)代替:Black、Olive、Teal、Red、Blue、Maroon、Navy、Gray、Lime、Fuchsia、White、Green、Purple、Silver、Yellow、Aqua。以上颜色字符串不区分大小写。

例如,RGB 矩阵[0 0 0]对应的 #rrggbb 值为 #000000 或"black",[0 255 255]对应的 rrggbb 值为 00ffff。

运行以下代码：

```
str = '<html><body bgcolor = "black" text = #00ffff>修改颜色</body></html>';
figure('menubar','none');
uimenu('label',str); % 修改菜单标签的背景色和文本色
uicontrol('Style','radiobutton','Units','normalized','FontSize',12,...
'position',[0.3 0.4 0.4 0.1],'string',str); % 修改单选按钮文本的背景色和文本色
```

生成的窗口如图 4.66 所示。



图 4.66 采用 HTML 标记设置对象文本色和背景色

2) `<hr size= #m width= #n align= #str noshade>`

设置标尺线。`<hr>`为空白标记,可附加的参数有尺寸 `size`、宽度 `width`、对齐方式 `align`、取消阴影 `noshade`。`m` 为大于 0 的整数;`n` 为大于 0 的整数或带%的百分比值,若为百分比值,表示该标尺线宽度占最大宽度的百分比;`str` 为 `left` 或 `right`,表示标尺线的对齐方式。

运行以下代码,生成 4 个带标尺线的按钮:

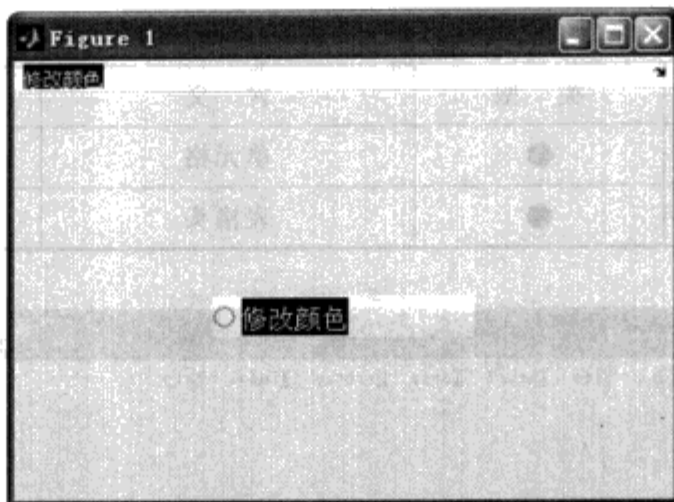
```
str = '<html>两行之间<hr>增加标尺</html>';
uicontrol('Units','normalized','FontSize',12,'BackgroundColor',[0.8 0.8 0.8],...
    'position',[0.1 0.6 0.3 0.2],'string',str); % 在按钮显示的两行文本之间添加标尺
str = '<html>两行之间<hr size=10>增加标尺</html>';
uicontrol('Units','normalized','FontSize',12,'BackgroundColor',[0.8 0.8 0.8],...
    'position',[0.6 0.6 0.3 0.2],'string',str); % 在按钮显示的两行文本之间添加指定尺寸的标尺
str = '<html>两行之间<hr width=50% align=left>增加标尺</html>';
uicontrol('Units','normalized','FontSize',12,'BackgroundColor',[0.8 0.8 0.8],...
    'position',[0.1 0.2 0.3 0.2],'string',str); % 在按钮显示的两行文本之间添加左对齐的标尺
str = '<html>两行之间<hr width=50% align=right noshade>增加标尺</html>';
uicontrol('Units','normalized','FontSize',12,'BackgroundColor',[0.8 0.8 0.8],...
    'position',[0.6 0.2 0.3 0.2],'string',str); % 在按钮显示的两行文本之间添加右对齐、
    % 半长且无阴影的标尺
```

生成的窗口如图 4.67 所示。



图 4.67 设置按钮文本的标尺

若您对此书内容有任何疑问,可以凭在线交流卡登录 MATLAB 中文论坛与作者交流。

3) `<h#> ... </h#>`, #=1,2,3,4,5,6

设置标题字体。标题字体均为黑体字,且标号越大,字体越小越细。两个标题字体之间自动加入一个空行。也就是说,标题字体不能嵌套,且一行只能使用同一标题字体。

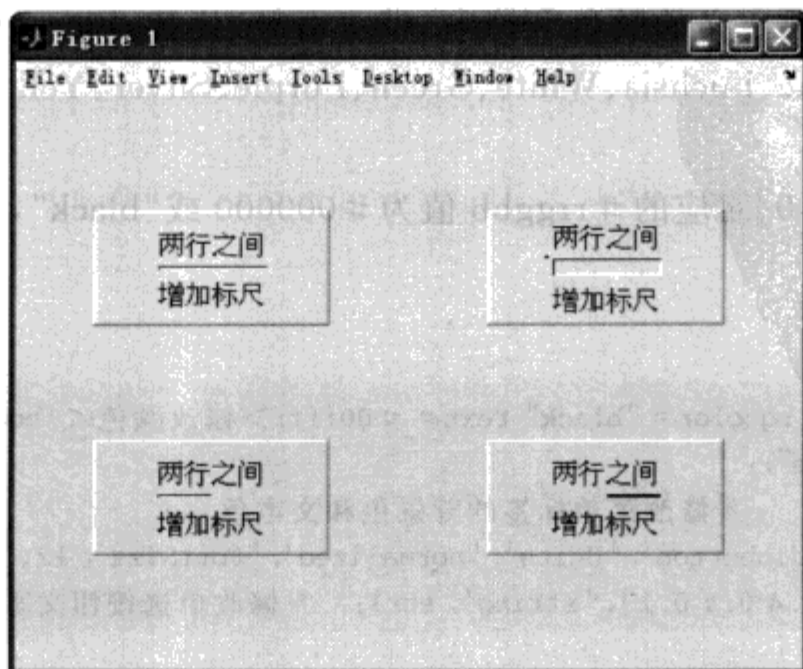
运行以下代码,生成两种标题字体:

```
str = '<html><h1>1级标题字体</h1><h2>2级标题字体</h2></html>';
uicontrol('Units','normalized','FontSize',12,'BackgroundColor',...
[0.8 0.8 0.8],'position',[0.4 0.4 0.3 0.2],'string',str); %设置按钮上所显示文本的
% 字体大小
```

生成的窗口如图 4.68 所示。



图 4.68 采用 HTML 标记设置对象字体

4) ` ... `, #=1,2,3,4,5,6,7 或 #=+m,-m,m=1,2,3,4,5,6,7

设置字体大小和颜色。#rrggbb 也可由预定义的颜色字符串代替。

运行下列代码,生成一个选项字体大小和颜色不一致的列表框:

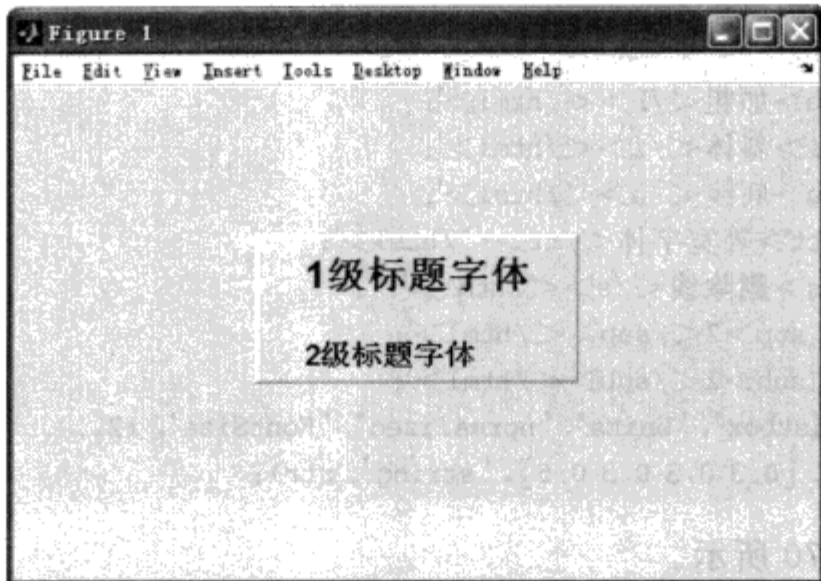
```
str = cell(1,2);
str{1} = '<html><font size=5 color="Gray">字体尺寸为5</font></html>';
str{2} = '<html><font size=-1 color=#ff0000>正常尺寸减1</font></html>';
% 正常尺寸由控件的 FontSize 属性指定
uicontrol('Style','Listbox','Units','normalized','FontSize',12,...
'position',[0.3 0.3 0.5 0.4],'string',str); %生成一个选项字体大小和颜色不一致的列表框
```

生成的窗口如图 4.69 所示。



图 4.69 采用 HTML 标记设置列表框选项的字体和颜色

5) 物理字体标记

 ... :加粗

<i> ... </i>:斜体

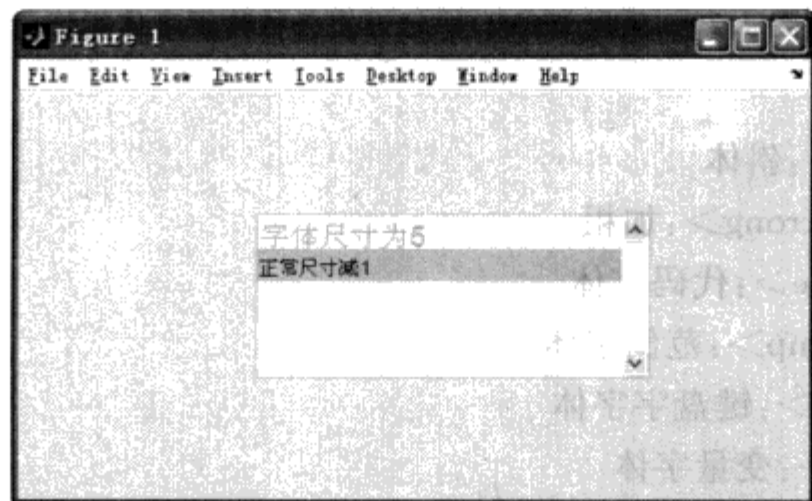
<u> ... </u>:底线

<tt> ... </tt>:等宽字体

<s> ... </s>或<strike> ... </strike>:删除线

^{...}:上标

_{...}:下标

运行下列代码,生成一个选项字体大小不一致的列表框:

```
str = cell(1, 7);
str{1} = '<html><b>加粗</b></html>';
str{2} = '<html><i>斜体</i></html>';
str{3} = '<html><u>底线</u></html>';
str{4} = '<html><tt>等宽字体</tt></html>';
str{5} = '<html><s>删除线</s></html>';
str{6} = '<html>e<sup>2</sup></html>';
str{7} = '<html>a<sub>2</sub></html>';
uicontrol('Style','Listbox','Units','normalized','FontSize',12,...
    'position',[0.3 0.3 0.3 0.5],'string',str);
```

生成的窗口如图 4.70 所示。



图 4.70 采用 HTML 标记设置各种物理字体标记

6) 逻辑字体标记

 ... :斜体

 ... :加粗

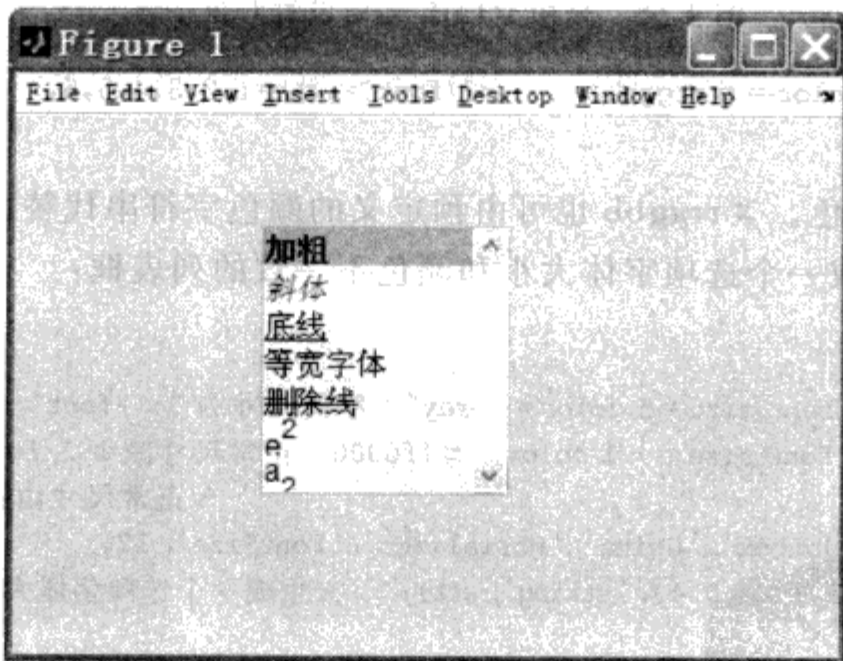
<code> ... </code>:代码字体

<samp> ... </samp>:范例字体

<kbd> ... </kbd>:键盘字字体

<var> ... </var>:变量字体

<dfn> ... </dfn>:定义字体

若您对此书内容有任何疑问,可以凭在线交流卡登录 MATLAB 中文论坛与作者交流。

<cite> ... </cite>:传记字体
 <small> ... </small>:小号字体
 <big> ... </big>:大号字体
 <address> ...</address>:地址字体

运行下列代码,生成一个选项字体大小不一致的列表框:

```
str = cell(1, 11);
str{1} = '<html><em>斜体</em></html>';
str{2} = '<html><strong>加粗</strong></html>';
str{3} = '<html><code>代码字体</code></html>';
str{4} = '<html><samp>范例字体</samp></html>';
str{5} = '<html><kbd>键盘字字体</kbd></html>';
str{6} = '<html><var>变量字体</var></html>';
str{7} = '<html><dfn>定义字体</dfn></html>';
str{8} = '<html><cite>传记字体</cite></html>';
str{9} = '<html><saml1>小号字体</saml1></html>';
str{10} = '<html><big>大号字体</big></html>';
str{11} = '<html><address>地址字体</address></html>'; %字体为蓝色
uicontrol('Style','Listbox','Units','normalized','FontSize',12,...
  'position',[0.3 0.1 0.3 0.8],'string',str);
```

生成的窗口如图 4.71 所示。



图 4.71 采用 HTML 标记设置各种逻辑字体标记

7) 换行控制标记

<p>:分段

:换行
 <nobr>:不自动换行

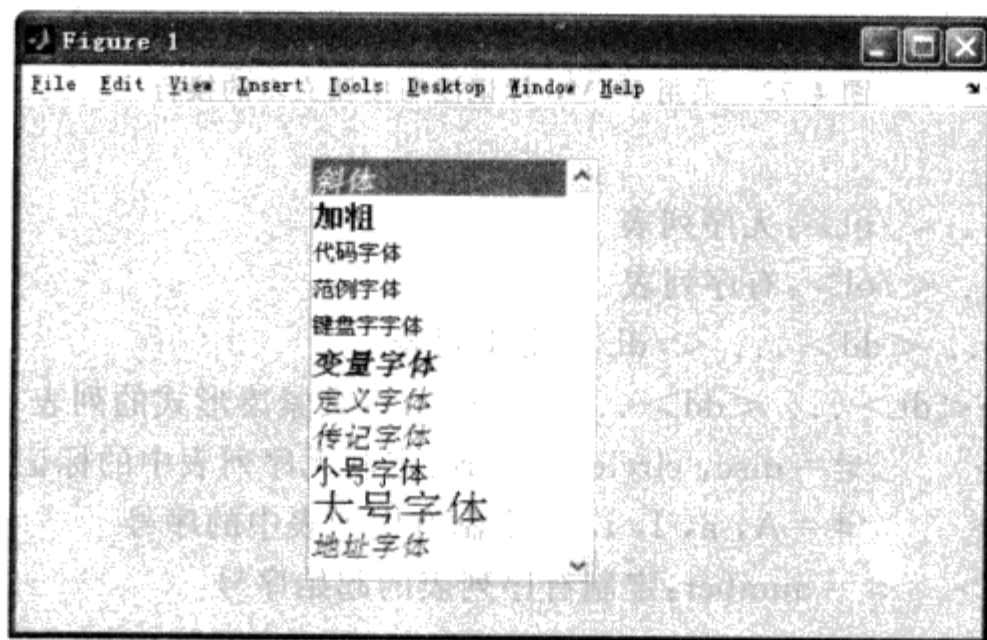
运行下列代码:

```
str = '<html>分段标记<p>(分段举例)</html>';
uicontrol('Units','normalized','FontSize',12,'BackgroundColor',...
  [0.8 0.8 0.8],'position',[0.1 0.6 0.3 0.3],'string',str);
```

```
str = '<html>换行标记<br>(换行举例)</html>';
uicontrol('Units','normalized','FontSize',12,'BackgroundColor',[0.8 0.8 0.8],...
    'position',[0.6 0.6 0.3 0.3],'string',str);
str = '<html>自动换行(自动换行举例)</html>';
uicontrol('Units','normalized','FontSize',12,'BackgroundColor',...
    [0.8 0.8 0.8],'position',[0.1 0.1 0.3 0.3],'string',str);
str = '<html><nobr>取消自动换行(取消换行举例)</html>';
uicontrol('Units','normalized','FontSize',12,'BackgroundColor',...
    [0.8 0.8 0.8],'position',[0.6 0.1 0.3 0.3],'string',str);
```

生成的窗口如图 4.72 所示。



图 4.72 采用 HTML 标记控制按钮文本的换行

8) 列表标记

- ... : 无序列表
- ... : 有序列表
- <dl><dt> ... <dd> ... </dl>: 定义列表
- <dl compact><dt> ... <dd> ... </dl>: 定义紧凑形式的列表
- <li type = # > # = disc, circle, square: 定制无序列表中的标记
- <li type = # > # = A, a, I, i, 1: 定制有序列表中的序号
- <ol start = # > # = number: 定制有序列表的起始序号

运行下列代码:

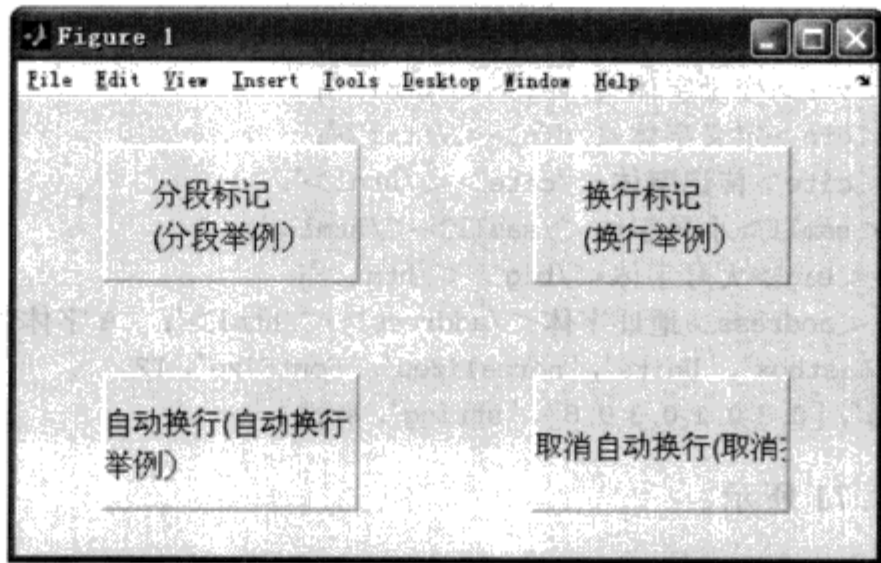
```
str = cell(6,1);
str{1,1} = '<html><ul><li>Man<li>Woman</ul></html>';
str{2,1} = '<html><ol><li>Man<li>Woman</ol></html>';
str{3,1} = ['<html><dl><dt>Man<dd>only to eat not to wash the',...
    'dishes<dt>Woman<dd>only to wash the dishes not to eat</html>'];
str{4,1} = '<html><ul><li type = disc>Man<li type = circle>Woman</ul></html>';
str{5,1} = '<html><ol><li type = A>Man<li type = B>Woman</ol></html>';
str{6,1} = '<html><ol start = 3><li>Man<li>Woman</ol></html>';
uicontrol('Style','popupmenu','Units','normalized','BackgroundColor',...
    [0.8 0.8 0.8],'position',[0.1 0.65 0.5 0.3],'string',str);
```

生成的窗口如图 4.73 所示。

若您对此书内容有任何疑问，可以凭在线交流卡登录 MATLAB 中文论坛与作者交流。



图 4.73 采用 HTML 标记列表显示列表框的选项

9)

链接图像标记,其中 URL 为图像的网络地址。

例如,若已连接互联网且图片地址为 http://news.xinhuanet.com/video/2010-06/17/12228528_21n.jpg,运行以下代码:

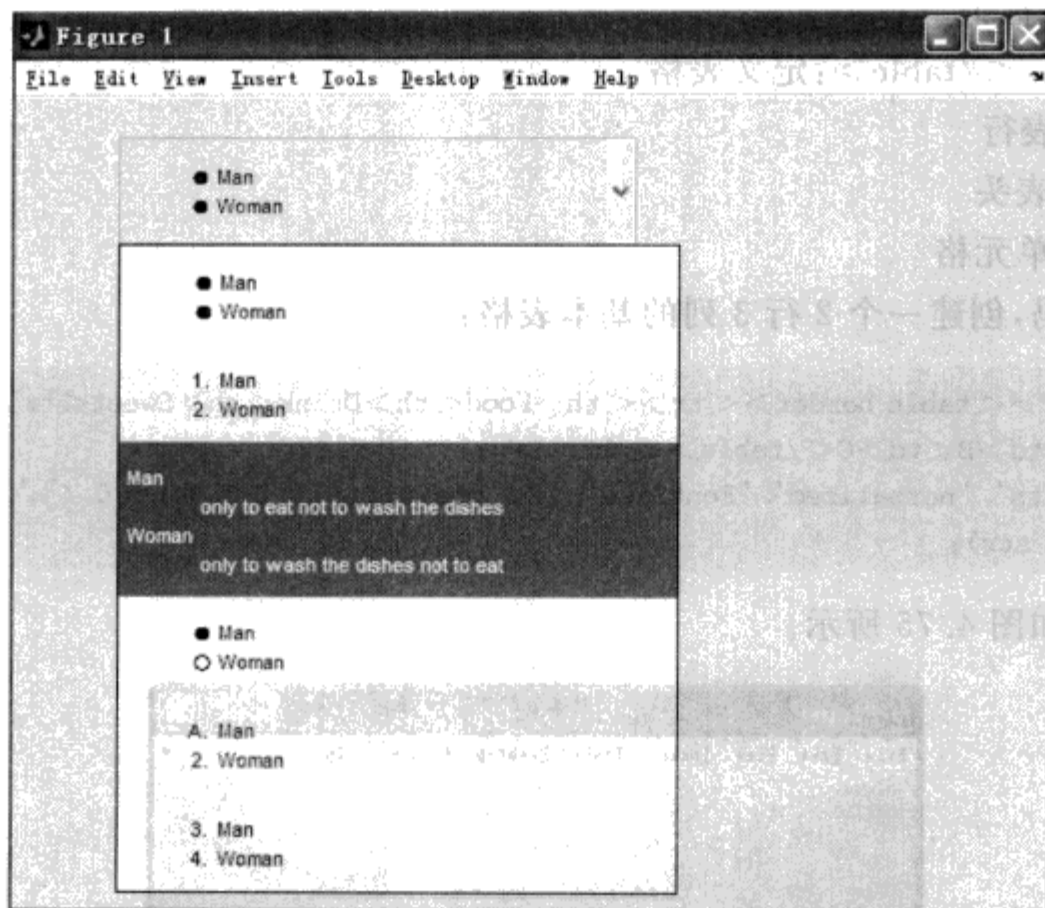
```
str = '<html><img src = http://news.xinhuanet.com/video/2010-06/17/12228528_21n.jpg></html>';
uicontrol('Style','PushButton','Units','normalized','FontSize',12,...
    'position',[0.3 0.3 0.4 0.4],'string',str);
```

生成的窗口如图 4.74 所示。



图 4.74 采用 HTML 标记显示网络图片

10) 标准表格标记

<table> ... </table>: 定义表格

<tr>: 定义表行

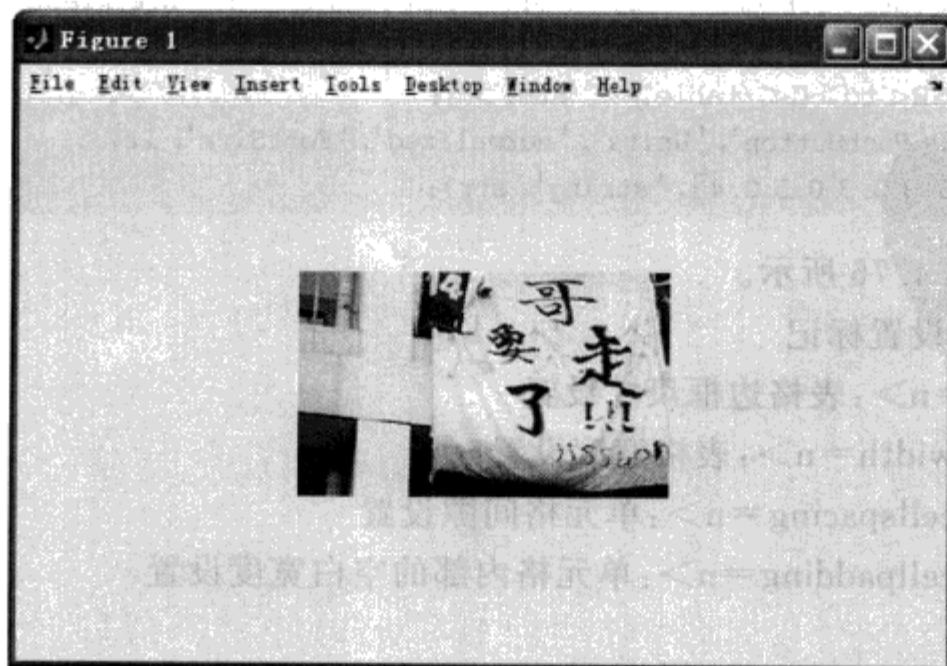
<th>: 定义表头

<td>: 定义单元格

运行下列代码, 创建一个 2 行 3 列的基本表格:

```
str = ['<html><table border><tr><th>Food<th>Drink<th>Sweet<tr>',...
      '<td>A<td>B<td>C</table></html>'];
uicontrol('Units', 'normalized', 'FontSize', 12, 'position', [0.3 0.3 0.5 0.4],...
          'string', str);
```

生成的窗口如图 4.75 所示。



图 4.75 采用 HTML 标记显示标准表格

11) 单元格跨行、跨列的表格标记

<th colspan=m>: 单元格跨列, m 为所跨的列数

<th rowspan=n>: 单元格跨行, n 为所跨的行数

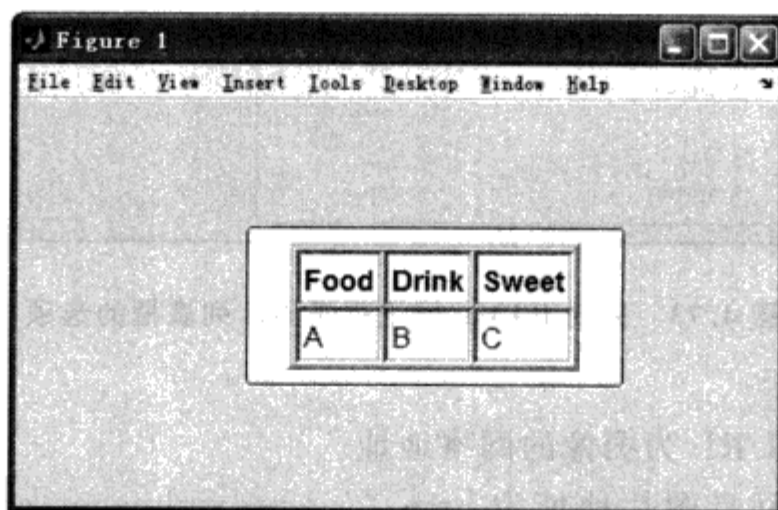
运行下列代码:

```
str = ['<html><table border><tr><td> <th colspan = 3> breakfast Menu <tr>',...
      '<th rowspan = 2>deal<th>Food<th>Drink<th>Sweet<tr>',...
      '<td>A<td>B<td>C</table></html>'];
uicontrol('Style', 'PushButton', 'Units', 'normalized', 'FontSize', 12,...
          'position', [0.3 0.3 0.5 0.4], 'string', str);
```

生成的窗口如图 4.76 所示。

12) 表格的尺寸设置标记

<table border=n>: 表格边框尺寸设置

<table border width=n>: 表格宽度设置

<table border cellspacing=n>: 单元格间隙设置

<table border cellpadding=n>: 单元格内部的空白宽度设置

运行下列代码:

若您对此书内容有任何疑问, 可以凭在线交流卡登录 MATLAB 中文论坛与作者交流。



图 4.76 采用 HTML 标记显示自定义表格

```

str = ['<html><table border = 4><tr><th>Food<th>Drink<th>Sweet',...
      '<tr><td>A<td>B<td>C</table></html>'];
uicontrol('Style','PushButton','Units','normalized','FontSize',12,...
          'position',[0.1 0.6 0.35 0.3],'string',str);
str = ['<html><table border width = 180><tr><th>Food<th>Drink<th>Sweet',...
      '<tr><td>A<td>B<td>C</table></html>'];
uicontrol('Style','PushButton','Units','normalized','FontSize',12,...
          'position',[0.5 0.6 0.35 0.3],'string',str);
str = ['<html><table border cellspacing = 4><tr><th>Food<th>Drink<th>Sweet',...
      '<tr><td>A<td>B<td>C</table></html>'];
uicontrol('Style','PushButton','Units','normalized','FontSize',12,...
          'position',[0.1 0.1 0.35 0.3],'string',str);
str = ['<html><table border cellpadding = 1><tr><th>Food<th>Drink<th>Sweet',...
      '<tr><td>A<td>B<td>C</table></html>'];
uicontrol('Style','PushButton','Units','normalized','FontSize',12,...
          'position',[0.5 0.1 0.35 0.3],'string',str);

```

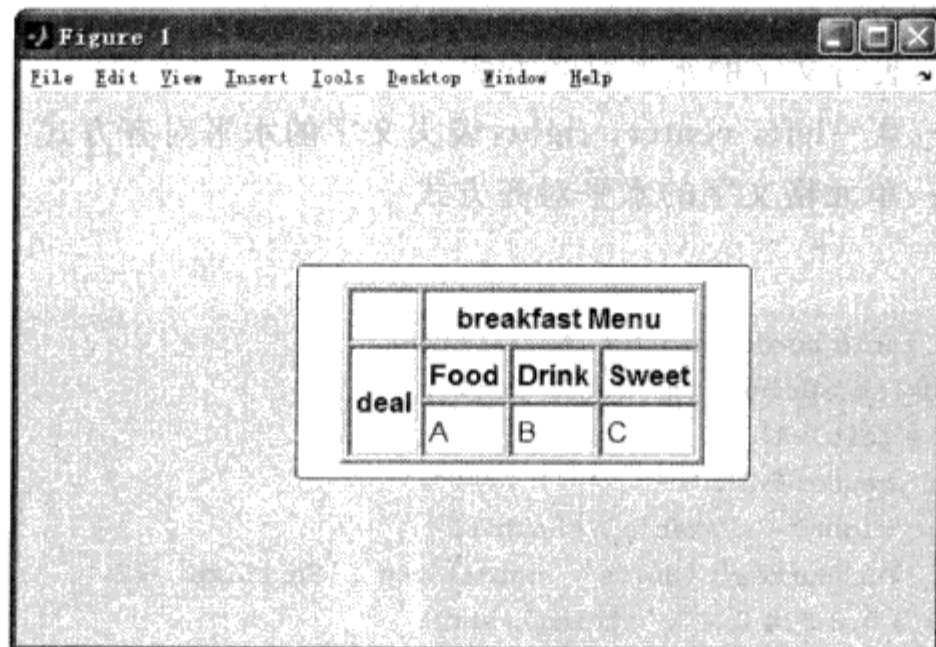
生成的窗口如图 4.77 所示。



图 4.77 采用 HTML 标记显示指定尺寸的表格

13) 表格文字的对齐

<tr align = # > : 表行文字的水平对齐方式

<th align = # > # = left, center, right : 表头文字的水平对齐方式

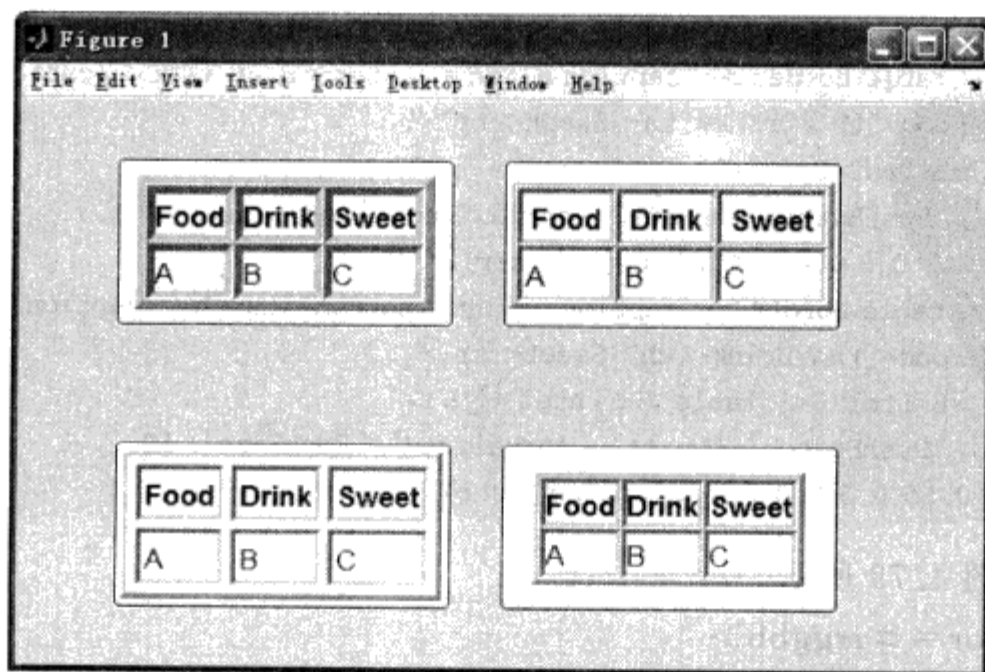
<td align = # > : 单元格文字的水平对齐方式

运行下列代码:

```
str = ['<html><table border width = 160><tr>',...
      '<th>Food<th>Drink<th>Sweet<tr>',...
      '<td align = left>A',...
      '<td align = center>B',...
      '<td align = right>C</table></html>'];
uicontrol('Style','PushButton','Units','normalized','FontSize',12,...
          'position',[0.3 0.3 0.4 0.4],'string',str);
```

生成的窗口如图 4.78 所示。



图 4.78 采用 HTML 标记显示文本对齐的表格

14) 表格的标题

<caption align = # > ... </caption> # = left, center, right : 标题的水平对齐方式

<caption valign = # > ... </caption> # = top, bottom : 标题在表格上方还是下方

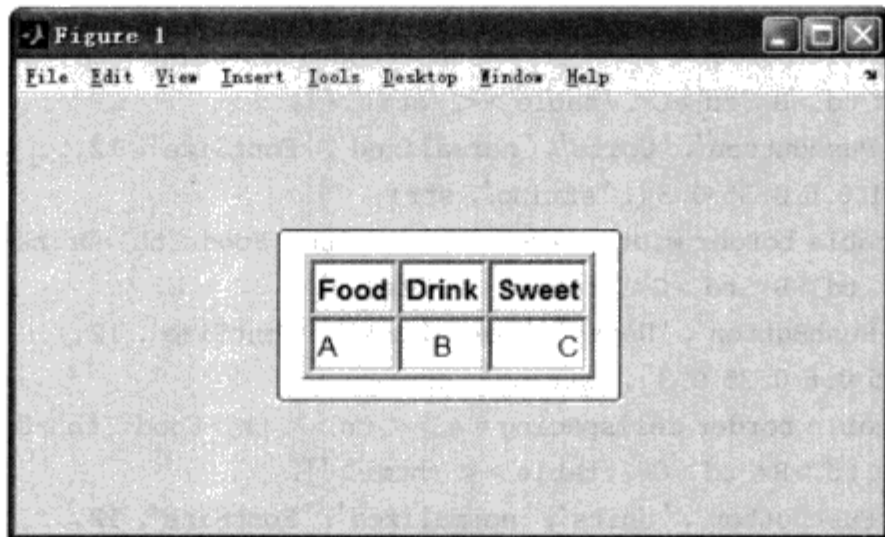
运行下列代码:

```
str = ['<html><table border><caption align = center>Breakfast</caption>',...
      '<tr><th>Food<th>Drink<th>Sweet<tr>',...
      '<td>A<td>B<td>C</table></html>'];
uicontrol('Style','PushButton','Units','normalized','FontSize',12,...
          'position',[0.1 0.3 0.4 0.4],'string',str);
str = ['<html><table border><caption valign = bottom>Lunch</caption>',...
      '<tr><th>Food<th>Drink<th>Sweet<tr>',...
      '<td>A<td>B<td>C</table></html>'];
uicontrol('Style','PushButton','Units','normalized','FontSize',12,...
          'position',[0.55 0.3 0.4 0.4],'string',str);
```

生成的窗口如图 4.79 所示。

15) <th bgcolor = # rrggbb >

设置表格单元格的背景色。

若您对此书内容有任何疑问，可以凭在线交流卡登录 MATLAB 中文论坛与作者交流。

运行下列代码：

```
str = ['<html><table border><tr>',...
      '<th bgcolor = ffaa00>Food',...
      '<th bgcolor = Red>Drink<th>Sweet',...
      '<tr bgcolor = white><td>A<td>B<td>C</table></html>'];
uicontrol('Style','PushButton','Units','normalized','FontSize',12,...
         'position',[0.3 0.3 0.4 0.4],'string',str);
```

生成的窗口如图 4.80 所示。



图 4.79 采用 HTML 标记显示带标题的表格

图 4.80 采用 HTML 标记显示单元格不同背景色的表格

专题 6 表格设计

(1) 将数据导入表格

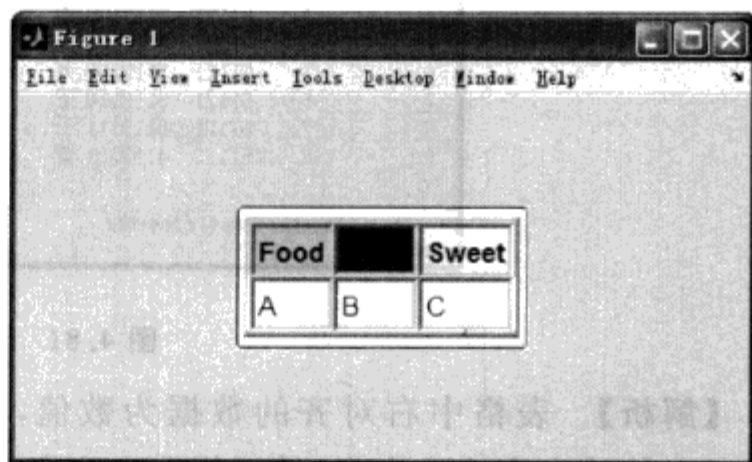
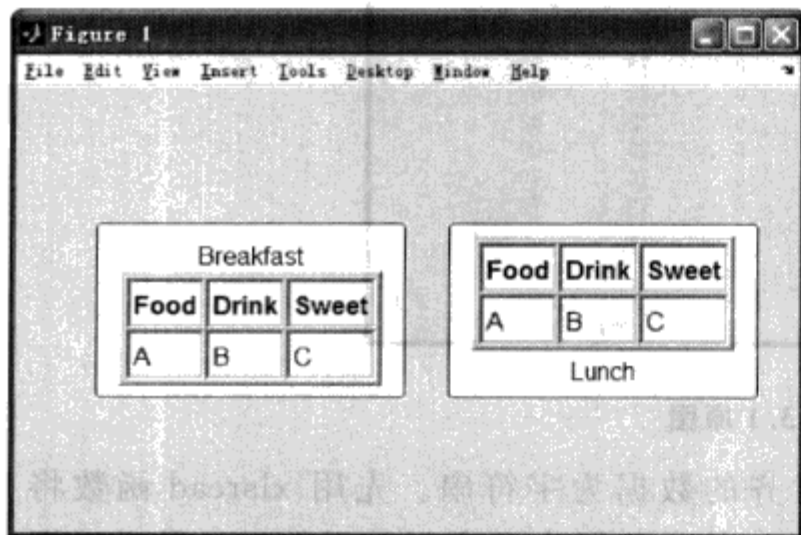
表格的 Data 可以为下列数据类型：数值矩阵、逻辑矩阵、数值单元数组、逻辑单元数组、字符串单元数组，以及由数值、逻辑值和字符串组成的混合单元数组。

例如，下面语句产生的变量均可以直接作为表格的数据(Data 属性值)：

```
data1 = [1 2 3; 4 5 6];           % double 型数值矩阵
data2 = uint8([1 2 3; 4 5 6]);    % uint8 型数值矩阵
data3 = [true true; false false]; % 逻辑矩阵
data4 = {1, 2, 3; 4, 5, 6};      % 数值单元数组
data5 = {true, true; false, false}; % 逻辑单元数组
data6 = {'1', '2', '3'; '4', '5', '6'}; % 字符串单元数组
data7 = {1, true, '2'; false, '3', 5}; % 混合数组
```

表格数据如果为单元数组，其单元内容不能为单元数组。例如，下面的变量不能作为表格的数据：

```
data8 = {{1}, 2; {'2', '3'}, {true, false}}; % 不能用于创建表格
```

创建一个 $m \times n$ 的空表格，可以采用以下方法：

```
uitable('data', cell(m, n));
```

将表格重塑为 $m \times n$ 大小，可以采用以下方法：

```
set(hUitable, 'data', cell(m, n));
```

【例 4.3.1】 当前目录下有一个 Excel 文件 data.xls, 如图 4.81 所示。将该 Excel 中的数据导入到 uitable 对象中。

序号	班名	学号	姓名	平时成绩	期末成绩	总成绩	备注
1	1	51121	5112101	陈	0	63	63
2	2	51121	5112103	李	0	73	73
3	3	51121	5112105	刘	0	88	88
4	4	51121	5112107	任	0	82	82
5	5	51121	5112109	苏	0	80	80
6	6	51121	5112110	王	0	70	70
7	7	51121	5112111	王	0	72	72
8	8	51122	4112201	曹	0	0	0 缺考

图 4.81 例 4.3.1 原图

【解析】 表格中右对齐的数据为数值, 左对齐的数据为字符串。先用 xlsread 函数将 Excel 文件的内容读取出来, 然后提取出列名和数据, 其中数据为混合型单元数组。最后根据所得的列名和数据创建该表格。

注意, Data 中数值为空的项, 会显示“NaN”, 那么, 如何消除这个“NaN”呢? 唯一的办法就是给 Data 中空值的项赋一个有效值。

程序如下:

```
[~, ~, raw] = xlsread('data.xls'); % 读取 Excel 文件。变量名为 ~ 表示程序不使用该变量
ColumnName = raw(1, :); % 获取列名
data = raw(2 : end, :); % 获取表格数据
for i = 1 : numel(data) % 遍历表格所有数据项, 将 NaN 项替换为空格字符
    if isnan(data{i})
        data{i} = '';
    end
end
uitable('ColumnName', ColumnName, 'data', data, ...
    'Position', [30 30 650 210], 'FontSize', 10); % 创建表格
```

结果如图 4.82 所示。

(2) 表格数据处理

表格的数据处理必须分 3 步。

- ① 用 get 函数获取表格数据 Data。
- ② 对表格数据 Data 进行分析、修改。
- ③ 用 set 函数更新表格数据 Data。

表格的数据处理经常出现在 CellEditCallback 和 CellSelectionCallback 回调函数内。

若您对此书内容有任何疑问, 可以凭在线交流卡登录 MATLAB 中文论坛与作者交流。

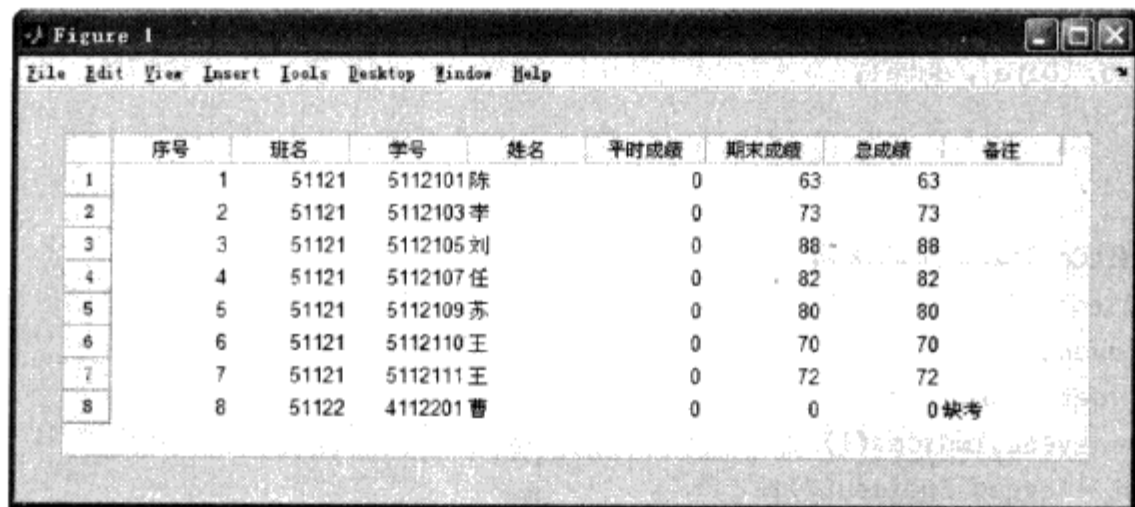

序号	班名	学号	姓名	平时成绩	期末成绩	总成绩	备注
1	51121	5112101	陈	0	63	63	
2	51121	5112103	李	0	73	73	
3	51121	5112105	刘	0	88	88	
4	51121	5112107	任	0	82	82	
5	51121	5112109	苏	0	80	80	
6	51121	5112110	王	0	70	70	
7	51121	5112111	王	0	72	72	
8	51122	4112201	曹	0	0	0	0缺考

图 4.82 例 4.3.1 的程序运行结果

▲【例 4.3.2】 创建一个数据如下的表格：

1 2 3 4 5

2 3 4 5 6

3 4 5 6 7

要求：① 当选中第 4 行前 5 列时，对各列数据进行求和运算，结果放在当前单元格；当选中第 6 列前 3 行时，对各行数据进行求和运算，结果放在当前单元格；

② 当选中数据项时，检查对应的行或列是否已经求和，若已经求和，更新求和结果。

【解析】 在 CellSelectionCallback 函数内，先判断当前单元格是否为第 4 行前 5 列或第 6 列前 3 行，若判断为真，则获取表格的数据，然后求和，最后更新表格数据。

程序如下：

```
function datasum()
% 文件名:datasum.m
% 调用方法:命令行输入 datasum 然后回车
data = [1 : 5; 2 : 6; 3 : 7];
data2 = cell(size(data) + 1);
data2(1 : end-1, 1 : end-1) = num2cell(data);
figure('units','normalized','Position',[0.1 0.3 0.4 0.25]);
uitable('units','normalized','Position',[0.1 0.2 0.85 0.6], 'Data',...
    data2, 'ColumnEditable', true, 'FontSize', 10, 'CellSelectionCallback',...
    @cellsel_callback, 'CellEditCallback', @celledit_callback);
end

%% CellSelectionCallback 回调函数
function cellsel_callback(hTab, event)
if ~isempty(event.Indices)
    data = get(hTab, 'Data');
    iLine = event.Indices(1);
    iColumn = event.Indices(2);
    if (iLine == size(data, 1) && iColumn < size(data, 2))
        data(end, iColumn) = sum(cell2mat(data(1 : end-1, iColumn)));
    elseif (iColumn == size(data, 2) && iLine < size(data, 1))
        data(iLine, end) = sum(cell2mat(data(iLine, 1 : end-1)));
    end
end
```

```

end
set(hTab, 'Data', data);
end
end

%% CellEditCallback 回调函数
function celledit_callback(hTab, event)
if isempty(event.Error)
data = get(hTab, 'Data');
iLine = event.Indices(1);
iColumn = event.Indices(2);
if (iLine < size(data, 1) && iColumn < size(data, 2))
if ~isempty(data{iLine, end})
data{iLine, end} = sum(cell2mat(data{iLine, 1 : end-1}));
end
if ~isempty(data{end, iColumn})
data{end, iColumn} = sum(cell2mat(data{1 : end-1, iColumn}));
end
set(hTab, 'Data', data);
end
end
end

```

在生成的窗口内对应单元格上单击鼠标左键,会自动生成相应的求和结果;修改原始数据项,会更新对应的求和结果,如图 4.83 所示。



图 4.83 例 4.3.2 程序的运行结果

(3) 表格外观设置

- 采用 HTML 标记来设置表格行名、列名或某些单元格的文本颜色;
- 设置表格的 BackgroundColor 属性可修改背景色和背景条纹色;
- 设置表格的 ForegroundColor 属性可修改表格所有单元格内的文本颜色(不包括行名和列名);
- 设置表格的 ColumnWidth 属性可修改每列的宽度;
- 设置表格的 Position 属性可修改表格在窗口内的尺寸大小。

若您对此书内容有任何疑问,可以凭在线交流卡登录 MATLAB 中文论坛与作者交流。

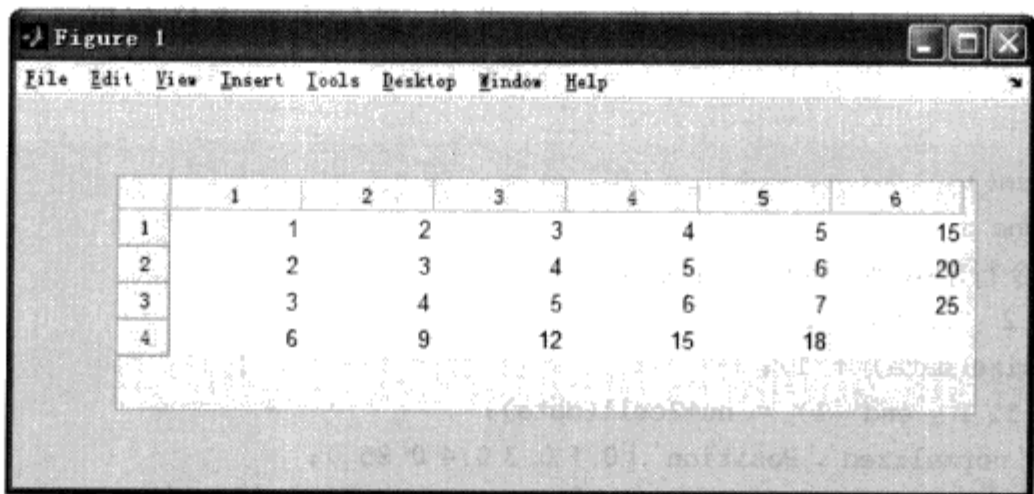
专题7 坐标轴设计

本专题通过两个例题,讲解在 GUI 中设计坐标轴及其子对象的方法。

▲【例 4.3.3】采用坐标轴及其核心对象,制作简易的模拟时钟,界面如图 4.84 所示。



图 4.84 例 4.3.3 效果图

【解析】表盘可以由 patch 对象创建,刻度线可以由 line 对象创建,刻度值可以由 text 对象创建,指针可以由 hggroup 对象创建。程序保存在文件 analogclock.m 中,完整的程序如下:

```
function analogclock()
% 采用坐标轴及其子对象制作模拟时钟
% 作者:罗华飞
% 版本:20101005 V1.0
%% 创建表盘面
hFigure = figure('Visible','off'); % 创建一个隐藏的窗口,将窗口布局好后再显示
hAxes = axes('visible','off','DrawMode','fast'); % 创建表盘坐标轴
rectangle('Curvature',[1,1],'FaceColor','w','Position',[-1 -1 2 2]);
axis equal; % 坐标轴的 x 轴和 y 轴刻度比例相等

%% 创建刻度线
for i = 0 : 6 : 354 % i 为每个刻度线的角度
    thelt = i * pi / 180; % 将角度转换为弧度值
    if ~rem(i, 30) % 刻度线 3,6,9,12 要粗些,颜色为红色
        x = 0.9 : 0.01 : 1; % 刻度线的长度为 0.1
        line(x * cos(thelt), x * sin(thelt), 'Color', 'r', 'LineWidth', 3);
    else % 其他刻度线要细些,颜色为蓝色
        x = 0.95 : 0.01 : 1; % 刻度线的长度为 0.05
        line(x * cos(thelt), x * sin(thelt), 'Color', 'b', 'LineWidth', 1);
    end
end

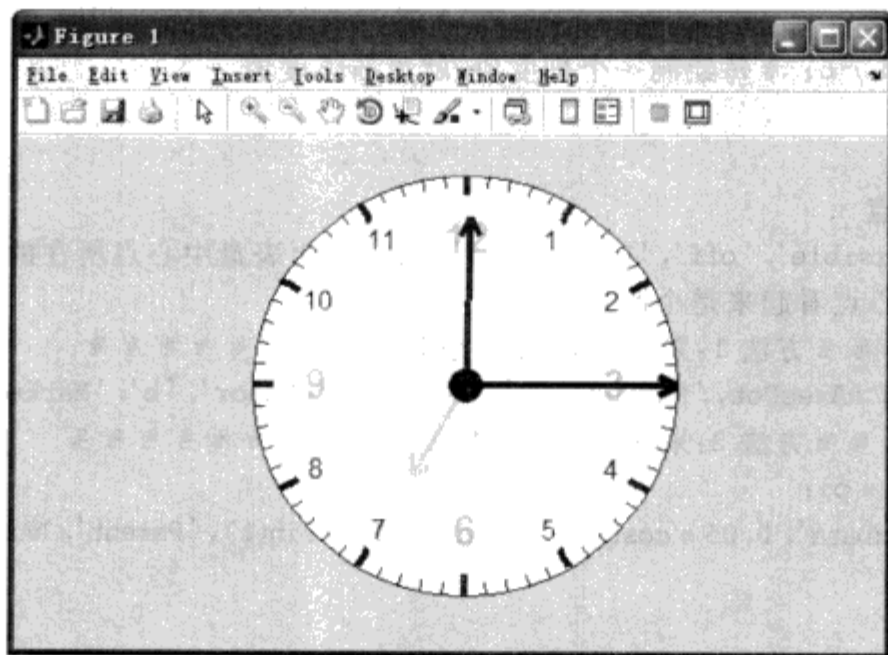
%% 绘制刻度值
ang = pi / 3; % 刻度值 1 所对应的弧度值
for i = 1 : 12 % 穷举每个刻度值
```

若您对此书内容有任何疑问，可以凭在线交流卡登录 MATLAB 中文论坛与作者交流。

```

if rem(i, 3) % 刻度值为 3、6、9、12 时, 字号为 12
    text(0.8 * cos(ang), 0.8 * sin(ang), num2str(i), 'horizontalAlignment', ...
        'center', 'FontSize', 12);
else % 刻度值为 3、6、9、12 时, 字号为 20, 加粗, 绿色
    text(0.7 * cos(ang), 0.7 * sin(ang), num2str(i), 'horizontalAlignment', ...
        'center', 'FontSize', 20, 'FontWeight', 'bold', 'Color', 'g');
end
ang = ang - pi / 6; % 每绘制一个刻度值, 就更新弧度值
end

%% 绘制表盘中心点
hAxesDot = axes('Visible', 'off', 'DrawMode', 'fast'); % 表盘中心点所在的坐标轴
axis equal; % 使中心点看起来是个圆点
%% % % % % % % % % % 方法 1: 采用 line 函数创建 % % % % % % % % %
line(0, 0, 'Parent', hAxesDot, 'Marker', 'o', 'MarkerFaceColor', 'b', 'MarkerSize', 15);
%% % % % % % % % % % 方法 2: 采用 patch 函数创建 % % % % % % % % %
% t = 0 : 0.01 : 2 * pi;
% hPatch = patch('xData', 0.05 * cos(t), 'yData', 0.05 * sin(t), 'Parent', hAxesDot, 'FaceColor', 'b');

%% 显示窗口
set(hFigure, 'Visible', 'on');

%% 循环更新指针位置
try % 使用 try 结构可以避免关闭窗口时出现的错误提示
    while(1)
        %% 更新当前时间
        time = floor(clock); % 获取当前时刻, 存入 1×6 的矩阵
        hour = time(4); % 获取当前的小时
        min = time(5); % 获取当前的分钟
        sec = time(6); % 获取当前的秒
        %% 更新指针位置
        argHour = (hour + min / 60) * pi / 6; % 计算时针的弧度值
        hHour = arrow(hAxes, pi/2 - argHour, 'cyan', 0.5); % 绘制时针
        argMin = (min + sec/60) * pi / 30; % 计算分针的弧度值
        hMin = arrow(hAxes, pi/2 - argMin, 'red', 0.8); % 绘制分针
        argSec = sec * pi / 30; % 计算秒针的弧度值
        hSec = arrow(hAxes, pi/2 - argSec); % 绘制秒针
        %% 更新窗口显示, 暂停 1 秒后, 删除指针
        drawnow;
        pause(1);
        delete([hHour hMin hSec]); % 删除 3 个指针, 方便下次更新指针
    end
catch
    disp('It's closed.');
```

```

% 输入参数依次为:父对象 h_axes,弧度值 ang,指针颜色 linecolor,指针长度 length,
% 箭头长度 len2,指针线宽 linewidth
% 作者:罗华飞
% 版本:20101005 V1.0
switch nargin % 初始化输入参数
case 0,
    h_axes = gca;
    ang = 0;
    lineColor = 'b';
    length = 1;
    len2 = 0.1;
    linewidth = 3;
case 1,
    h_axes = varargin{1};
    ang = 0;
    lineColor = 'b';
    length = 1;
    len2 = 0.1;
    linewidth = 3;
case 2,
    h_axes = varargin{1};
    ang = varargin{2};
    lineColor = 'b';
    length = 1;
    len2 = 0.1;
    linewidth = 3;
case 3,
    h_axes = varargin{1};
    ang = varargin{2};
    lineColor = varargin{3};
    length = 1;
    len2 = 0.1;
    linewidth = 3;
case 4,
    h_axes = varargin{1};
    ang = varargin{2};
    lineColor = varargin{3};
    length = varargin{4};
    len2 = 0.1;
    linewidth = 3;
case 5,
    h_axes = varargin{1};
    ang = varargin{2};
    lineColor = varargin{3};
    length = varargin{4};
    len2 = varargin{5};
    linewidth = 3;
case 6,
    h_axes = varargin{1};
    ang = varargin{2};
    lineColor = varargin{3};

```

```

length = varargin{4};
len2 = varargin{5};
linewidth = varargin{6};
otherwise
    error('So many input arguments! ');
end

%% 创建组对象
hg = hggroup('Parent', h_axes);
%% 绘制指针体
x = [0 length] * cos(ang);
y = [0 length] * sin(ang);
line(x, y, 'Parent', hg, 'LineWidth', linewidth, 'Color', lineColor);
%% 绘制指针箭头的一部分
ang1 = ang + pi / 6;
x1 = [x(2), x(2) - len2 * cos(ang1)];
y1 = [y(2), y(2) - len2 * sin(ang1)];
line(x1, y1, 'Parent', hg, 'LineWidth', linewidth, 'Color', lineColor);
%% 绘制指针箭头的另一部分
ang2 = ang - pi / 6;
x2 = [x(2), x(2) - len2 * cos(ang2)];
y2 = [y(2), y(2) - len2 * sin(ang2)];
line(x2, y2, 'Parent', hg, 'LineWidth', linewidth, 'Color', lineColor);
%% 设置输出参数
if nargout == 1
    varargout{1} = hg;
elseif nargout > 1
    error('So many output arguments! ');
end
end

```

若您对此书内容有任何疑问，可以凭在线交流卡登录 MATLAB 中文论坛与作者交流。

▲【例 4.3.4】 采用 compass 函数，创建一个简易的模拟时钟，界面如图 4.85 所示。



图 4.85 例 4.3.4 效果图

【解析】 compass 函数用于创建罗盘，创建包含 3 个指针的罗盘，调用语句为：

```
h_compass = compass([x1; x2; x3], [y1; y2; y3])
```

其中, (x_1, y_1) 、 (x_2, y_2) 和 (x_3, y_3) 为3个指针向量, $h_compass$ 分别为这3个指针向量(line对象)的句柄。这里的指针不是 `hggroup` 对象, 而是 `line` 对象, 其数据点依次为图4.86中所示的5个点。

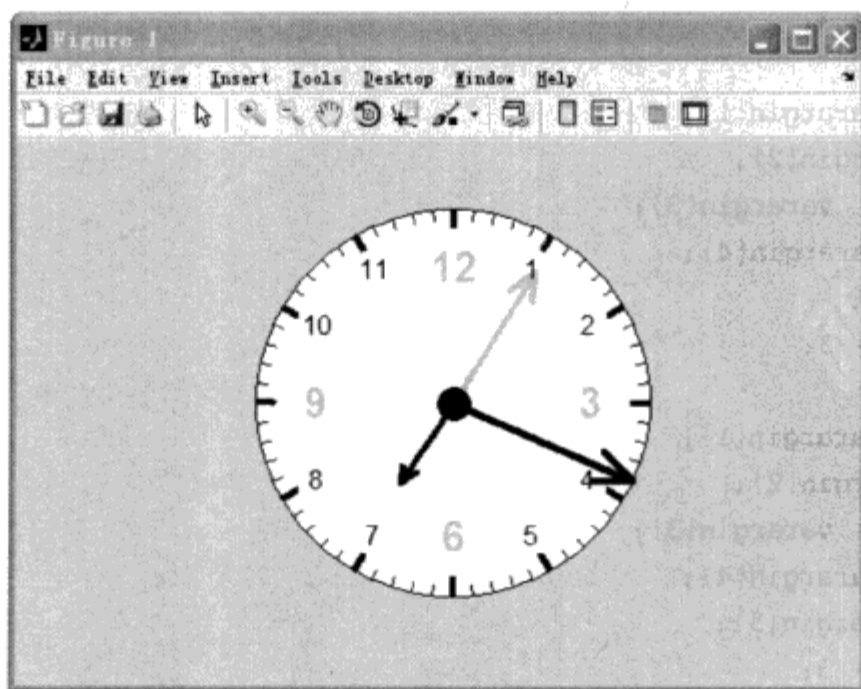

图4.86 指针向量的数据点

每秒更新一次时间, 根据当前时刻获取3个指针向量, 分别表示时、分、秒。程序保存在文件 `timeCompass.m` 中, 完整的程序内容如下:

```
function timeCompass()
% 采用 compass 函数制作模拟时钟
% 作者: 罗华飞
% 版本: 20101005 V1.0
%% 创建坐标轴, 用于显示表盘
hAxes = axes('visible', 'off', 'DrawMode', 'fast');

%% 绘制表盘中心点
hAxesDot = axes('Visible', 'off', 'DrawMode', 'fast');
axis equal;
line(0, 0, 'Parent', hAxesDot, 'Marker', 'o', 'MarkerFaceColor', 'b', 'MarkerSize', 15);

%% 循环更新时间
try
while(1) % 新版 MATLAB 支持这种写法, 旧版本建议在 while 和 1 之间加个空格
%% 获取当前时间
time = floor(clock);
hour = time(4);
min = time(5);
sec = time(6);
%% 计算当前指针的弧度值
argHour = pi/2 - (hour + min/60) * pi/6;
argMin = pi/2 - (min + sec/60) * pi/30;
argSec = pi/2 - sec * pi/30;
%% 根据计算得到的指针弧度值, 创建表盘和指针
hCompass = compass(hAxes, [0.5 * cos(argHour); 0.8 * cos(argMin); cos(argSec)], ...
[0.5 * sin(argHour); 0.8 * sin(argMin); sin(argSec)]);
set(hCompass, 'LineWidth', 3);
set(hCompass(1), 'Color', 'r');
set(hCompass(2), 'Color', 'g');
delete(findall(hAxes, 'Type', 'text', '-or', 'linestyle', ':'));
%% 绘制刻度
ang = pi/3; % 刻度值 1 所对应的弧度值
for i = 1:12 % 穷举每个刻度值
if rem(i, 3) % 刻度值为 3、6、9、12 时, 字号为 12
text(0.8 * cos(ang), 0.8 * sin(ang), num2str(i), 'horizontalAlignment', ...
'center', 'FontSize', 12, 'Parent', hAxes);
else % 刻度值为 3、6、9、12 时, 字号为 20, 加粗, 绿色
text(0.7 * cos(ang), 0.7 * sin(ang), num2str(i), 'horizontalAlignment', ...
'center', 'FontSize', 20, 'FontWeight', 'bold', 'Color', 'g', ...
'Parent', hAxes);
end
end
```

若您对此书内容有任何疑问，可以凭在线交流卡登录 MATLAB 中文论坛与作者交流。

```

        ang = ang - pi / 6; % 每绘制一个刻度值,就更新弧度值
    end
    %% 创建刻度线
    for i = 0 : 6 : 354 % i 为每个刻度线的角度
        thelt = i * pi / 180; % 将角度转换为弧度值
        if ~rem(i, 30) % 刻度线 3、6、9、12 要粗些,颜色为红色
            x = 0.9 : 0.01 : 1; % 刻度线的长度为 0.1
            line(x * cos(thelt), x * sin(thelt), 'Color', 'r', 'LineWidth', 3, 'Parent', hAxes);
        else % 其他刻度线要细些,颜色为蓝色
            x = 0.95 : 0.01 : 1; % 刻度线的长度为 0.05
            line(x * cos(thelt), x * sin(thelt), 'Color', 'b', 'LineWidth', 1, 'Parent', hAxes);
        end
    end
    end
    %% 更新窗口显示,延迟 1 秒后,删除指针
    drawnow;
    pause(1);
    delete(allchild(hAxes)); % 删除 compass 对象,方便下次创建新的 compass 对象
end
catch
    disp('It's closed. ');
end
end
end

```

【思考】 例 4.3.3 为了让读者熟悉 hggroup 对象的使用方法,用 hggroup 对象设计了指针。能否像例 4.3.4 那样,直接采用 line 对象来设计指针呢?请读者自己实践一下。

4.4 精彩答疑

问题 15 如何创建满足要求的 line 对象

【例 4.4.1】 编写 M 文件,实现如图 4.87 所示的 GUI 界面及其功能。



图 4.87 例 4.4.1 原图

【解析】 该图中包含 1 个 axes 对象、1 个 line 对象、3 个 text 对象和 9 个 uicontrol 对象，其中的 text 对象可采用 title、xlabel、ylabel 函数产生。由于每个 uicontrol 对象的标签字体大小一致，可以通过下面的语句设置其默认字体大小：

```
set(0,'Defaultuicontrolfontsize',12)
```

程序如下：

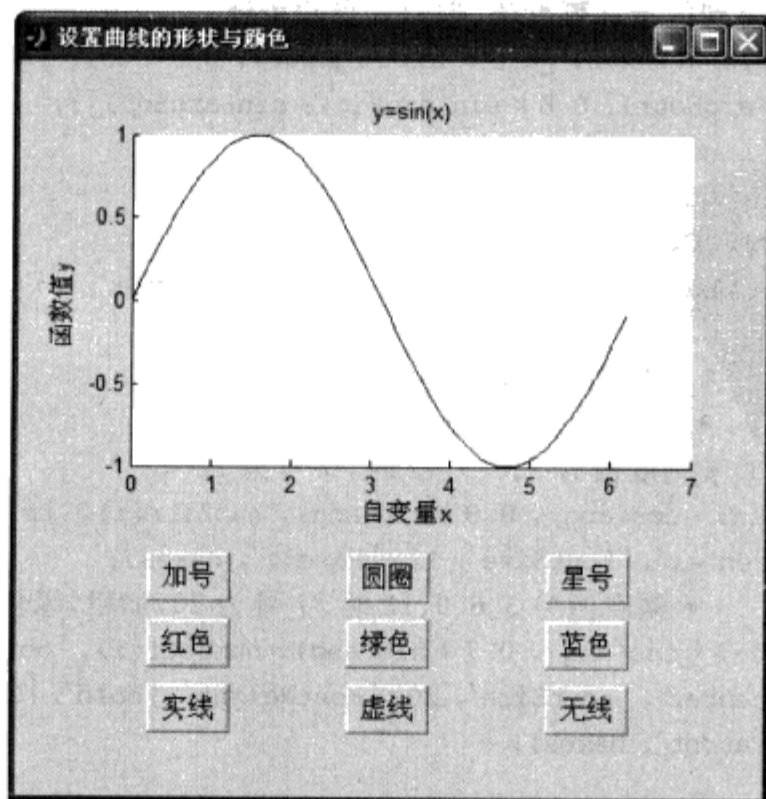
```
%% 创建一个隐藏的窗口,窗口布局后再显示
hFigure = figure('menubar','none','NumberTitle','off','position',...
    [200 60 450 450],'name','设置曲线的形状与颜色','Visible','off');
%% 创建坐标轴
hAxes = axes('Units','normalized','position',[0.15 0.45 0.75 0.45]);
xlabel('自变量 x');
ylabel('函数值 y');
title('y = sin(x)');
%% 绘制曲线
x = 0:0.1:2*pi;
hLine = line(x, sin(x));
%% 创建 UI 控件
set(0,'Defaultuicontrolfontsize',12) %设置所有 UI 控件的默认字体大小为 12
uicontrol('string','加号','position',[80 120 50 30],'callback',...
    'set(hLine,'marker','+')'); %设置曲线的标记为加号
uicontrol('string','圆圈','position',[200 120 50 30],'callback',...
    'set(hLine,'marker','o')'); %设置曲线的标记为圆圈
uicontrol('string','星号','position',[320 120 50 30],'callback',...
    'set(hLine,'marker','*')'); %设置曲线的标记为星号
uicontrol('string','红色','position',[80 80 50 30],'callback',...
    'set(hLine,'color','r')'); %设置曲线的颜色为红色
uicontrol('string','绿色','position',[200 80 50 30],'callback',...
    'set(hLine,'color','g')'); %设置曲线的颜色为绿色
uicontrol('string','蓝色','position',[320 80 50 30],'callback',...
    'set(hLine,'color','b')'); %设置曲线的颜色为蓝色
uicontrol('string','实线','position',[80 40 50 30],'callback',...
    'set(hLine,'LineStyle','-')'); %设置曲线的线型为实线
uicontrol('string','虚线','position',[200 40 50 30],'callback',...
    'set(hLine,'LineStyle','--')'); %设置曲线的线型为虚线
uicontrol('string','无线','position',[320 40 50 30],'callback',...
    'set(hLine,'LineStyle','none')'); %设置曲线的线型为无线型
%% 显示窗口
set(hFigure,'Visible','on');
```

问题 16 如何创建动态的 GUI 对象

可以采用以下结构实现动态的 GUI 对象：

```
while 循环条件
    % 执行相关循环命令;更新 GUI 对象的属性
    drawnow;
    pause 循环周期
end
```

▲【例 4.4.2】 编程实现运动的小球,GUI 界面如图 4.88 所示。要求:

- (1) 小球运动的角速度可调;
- (2) 单击【开始】按钮,小球开始运动;单击【停止】按钮,小球停止运动;单击【反向】按钮,小球反向运动;单击【关闭】按钮,关闭 GUI 窗口。



图 4.88 例 4.4.2 原图

【解析】 小球可被看做一个只包含一个点的 line 对象,其运动效果可由 while 循环实现。要注意每次循环必须用 drawnow 函数重绘一次窗口,否则看不出运动效果。小球的运动角速度可由每次重绘暂停的时间来控制,而这个时间由 slider 对象的 Value 值控制。小球运动的反向可通过互换小球运动轨迹的 XData 和 YData 数据来实现。程序如下:

```

%% 创建一个隐藏的窗口
hFigure = figure('menubar','none','NumberTitle','off','position',...
    [198 56 350 400],'name','控制运动小球的角速度','Visible','off');
%% 创建坐标轴
hAxes = axes('position',[0.25 0.45 0.5 0.5],'visible','off');
axis equal
%% 产生一个圆,作为小球运动的轨迹
t = 0 : 0.1 : 2 * pi + 0.1;
x = sin(t);
y = cos(t);
line(x, y, 'LineWidth', 2);
%% 设置 uicontrol 对象默认的背景颜色和字体大小和位置单位
set(0, 'DefaultuicontrolBackgroundColor', get(hFigure, 'color'));
set(0, 'DefaultuicontrolFontSize', 12);
set(0, 'DefaultuicontrolUnits', 'points');
%% 创建小球
hBobble = line('xdata', 0, 'ydata', 1, 'marker', 'o', 'MarkerFaceColor',...
    'r', 'markersize', 15);
%% 初始化参数

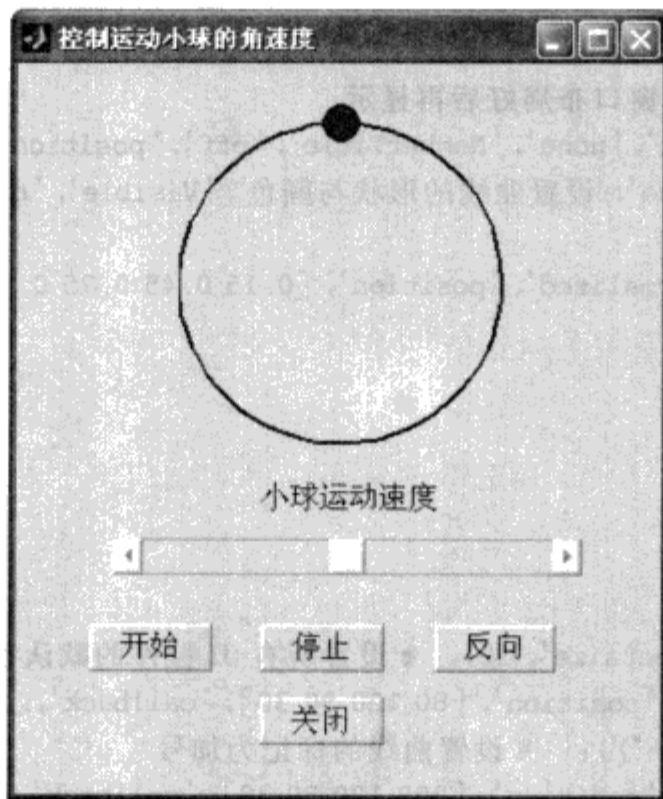
```

若您对此书内容有任何疑问,可以凭在线交流卡登录 MATLAB 中文论坛与作者交流。

```

nPos = length(t); % 小球的位置个数
iPos = 1; % 小球的当前位置索引,有效索引值范围为[1 nPos]
delt = 0.01; % 更新小球位置的周期,用于控制小球运动的速度
isPaused = false; % 表征当前是否已经停止(实际上可以理解为暂停)
isForward = true; % 表征当前是正向运动还是反向运动
%% 【开始】按钮的回调函数
btnStart_Callback = ['isPaused = false;...',... % 按【开始】按钮后,isPaused 标志的值为假
    'while ishandle(hFigure),...',... % 判断当前窗口是否存在,若窗口关闭,则不执行循环
    'set(hBobble, "xdata", x(iPos), "ydata", y(iPos));...',... % 更新小球位置
    'drawnow,...',... % 重绘窗口
    'pause(delt),...',... % 暂停一段时间再更新小球位置,delt 为执行相邻两次循环所间隔的时间
    'iPos = iPos - (-1)^isForward;...',... % 根据 isForward 标志,更新小球位置 iPos
    'if iPos == nPos + 1,...',... % 若小球的位置索引值大于 nPos
    'iPos = 1;...',... % 设置小球位置索引值为 1
    'elseif iPos == 0,...',... % 若小球的位置索引值小于 1
    'iPos = nPos;...',... % 设置小球位置索引值为 nPos
    'end,...',...
    'if isPaused,...',... % 若按了【停止】按钮
    'break,...',... % 跳出 while 循环
    'end,...',...
    'end'];
%% 创建各 GUI 控件
uicontrol('string','开始','position',[30 50 50 20],'callback',btnStart_Callback);
uicontrol('string','停止','position',[100 50 50 20],'callback',...
    'isPaused = true;'); % 更新 isPaused 标志为真
uicontrol('string','反向','position',[170 50 50 20],'callback',...
    'isForward = ~isForward;'); % 对 isForward 标志取反
uicontrol('string','关闭','position',[100 20 50 20],'callback',...
    ['isPaused = true;','closereq']); % 先停止,再关闭当前窗口
uicontrol('style','slider','value',0.5,'position',[40 90 190 15],'callback',...
    ['val = get(gcbo, "value");','delt = val/100 + 0.01;']); % 修改两次 while 循环间隔的时间
uicontrol('style','text','position',[40 110 190 20],'fontsize',12,...
    'string','小球运动速度');
%% 显示窗口
set(hFigure, 'Visible', 'on');

```

问题 17 如何为窗口设计背景图片

窗口的背景图片一般要在窗口创建后,其他 UI 控件创建前设计好。其设计思想为,创建一个隐藏、铺满窗口的坐标轴,在该坐标轴内创建一个 image 对象,也就是该背景图片。

▲【例 4.4.3】 创建一个 GUI 窗口,窗口名为“江楼感旧”,载入当前目录下的图片 pic.jpg 作为背景图片,并在图片左上方区域由右至左,竖形显示以下诗句:

独上江楼思渺然,月光如水水如天。

同来望月人何在? 风景依稀似去年。

【解析】 背景图片可以通过在铺满窗口的隐藏坐标轴内创建基于该图片的 image 对象来实现,而诗句可以通过创建 4 个 text 对象来实现。

程序如下:

若您对此书内容有任何疑问，可以凭在线交流卡登录 MATLAB 中文论坛与作者交流。

```

%% 创建一个隐藏的窗口,并调整窗口位置到屏幕中间
hFigure = figure('menubar','none','NumberTitle','off','position',[1000 1000 720 450],...
    [1000 1000 720 450],'name','江楼感旧','Visible','off');
movegui(hFigure,'center');
%% 创建坐标轴,用于显示背景图片和文本
hAxes = axes('visible','off','units','normalized','position',[0 0 1 1]);
%% 显示图片
cData = imread('pic.jpg');
image(cData);
axis off;
%% 要显示的文本内容
strCell = {'独上江楼思渺然','月光如水水如天。',...
    '同来望月人何在?','风景依稀似去年。'};
%% 逐列显示文本
for i = 1 : numel(strCell) % 穷举每条诗句
    strTemp = strCell{i}; % 获取第 i 条诗句
    str = [strTemp; 10 * ones(1, length(strTemp))]; % 诗句的每个字后添加一个换行符
    str = str(:)'; % 获取添加了换行符的诗句字符串
    text('string', str, 'position', [700 - 100 * i 300], 'Horizontal', 'right',...
        'FontName', '华文楷体', 'FontSize', 18, 'FontWeight', 'bold');
end
%% 显示窗口
set(hFigure, 'Visible', 'on');
    
```

生成的窗口如图 4.89 所示。



图 4.89 例 4.4.3 的程序运行结果

问题 18 如何定制窗口的菜单

▲【例 4.4.4】 删除窗口的标准菜单,并且修改标准工具栏的工具按钮依次为放大(Zoom In)、缩小(Zoom Out)、拖曳(Pan)、数据光标(Data Cursor)。

【解析】 删除标准菜单可用 `findall` 函数查找到标准菜单后用 `delete` 函数删除；标准工具栏共有 14 个按钮，其中 6 个 `uipushtool` 对象，8 个 `uitoggletool` 对象。放大、缩小、拖曳和数据光标按钮，均为 `uitoggletool` 对象，可将不需要显示的工具按钮隐藏起来。程序如下：

```
hFigure = figure; % 创建一个 GUI 窗口
delete(findall(hFigure, 'type', 'uimenu')); % 删除标准菜单
hToolBar = findall(hFigure, 'type', 'uitoolbar'); % 查找工具栏
set(allchild(hToolBar), 'visible', 'off'); % 隐藏工具栏所有按钮
hTools = findall(hToolBar, 'Tooltip', 'Zoom In', '- or', 'Tooltip', 'Zoom Out',...
    '- or', 'Tooltip', 'Pan', '- or', 'Tooltip', 'Data Cursor'); % 在工具栏里查找需要显示的 4 个按钮
set(hTools, 'visible', 'on', 'Separator', 'off') % 显示这 4 个按钮
```

运行该程序，生成的窗口如图 4.90 所示。



图 4.90 例 4.4.4 的程序运行结果

问题 19 如何设计窗口菜单并编写回调函数

【例 4.4.5】 编程实现如下功能：

创建一个标签为 `T`、快捷键为 `Alt+T` 的菜单，菜单选择 `Grid on` 时，绘图区显示网格，且该菜单选项前添加一个 `√`；菜单选择 `Grid off` 时，绘图区不显示网格，且该菜单选项前添加一个 `√`。任何时候只能显示一个 `√`，默认 `Grid off` 选项前加 `√`。

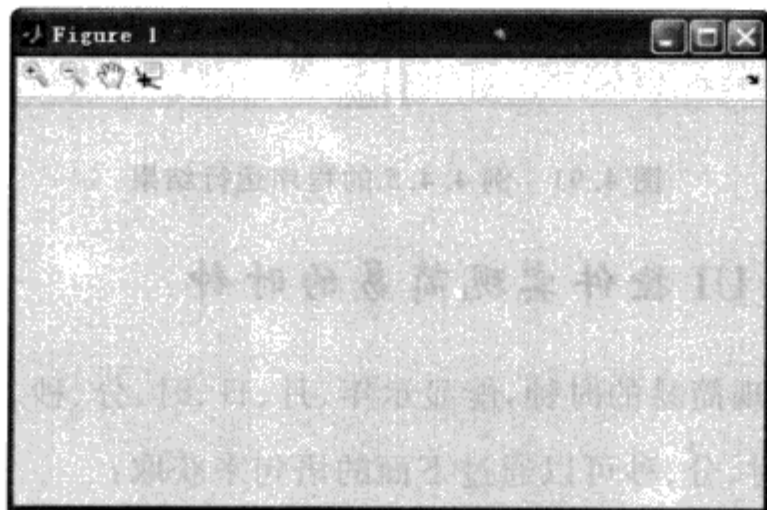
【解析】 首先要隐藏窗口的标准菜单，然后创建一个 `Label` 值为 `&T`，`Accelerator` 值为 `T` 的菜单对象，然后再一次创建 `Label` 值为 `Grid on` 和 `Grid off` 的菜单选项，在菜单选项的 `Callback` 函数中设置两个菜单选项的 `Checked` 属性，并执行 `grid on` 或 `grid off` 命令。

程序如下：

```
hFigure = figure('menubar', 'none', 'Visible', 'off'); % 创建隐藏的 GUI 窗口
hMenu = uimenu(hFigure, 'label', '&T', 'Accelerator', 'T'); % 创建菜单，并设置快捷键
hGridOn = uimenu(hMenu, 'label', 'grid on', 'Callback',...
    ['set(hGridOn, 'checked', 'on');',...
    'set(hGridOff, 'checked', 'off');',...
    'grid on']); % 创建菜单选项【Grid on】
hGridOff = uimenu(hMenu, 'label', 'grid off', 'checked', 'on', 'Callback',...
    ['set(hGridOff, 'checked', 'on');',...
    'set(hGridOn, 'checked', 'off');',...
    'grid off']); % 创建菜单选项【Grid off】
```

```
'grid off']); % 创建菜单选项【Grid off】
set(hFigure, 'Visible', 'on'); % 显示窗口
```

程序运行结果如图 4.91 所示。



图 4.91 例 4.4.5 的程序运行结果

问题 20 如何采用 UI 控件实现简易的时钟

▲【例 4.4.6】 编程实现简易的时钟,能显示年、月、日、时、分、秒。

【解析】 年、月、日、时、分、秒可以通过下面的语句来获取:

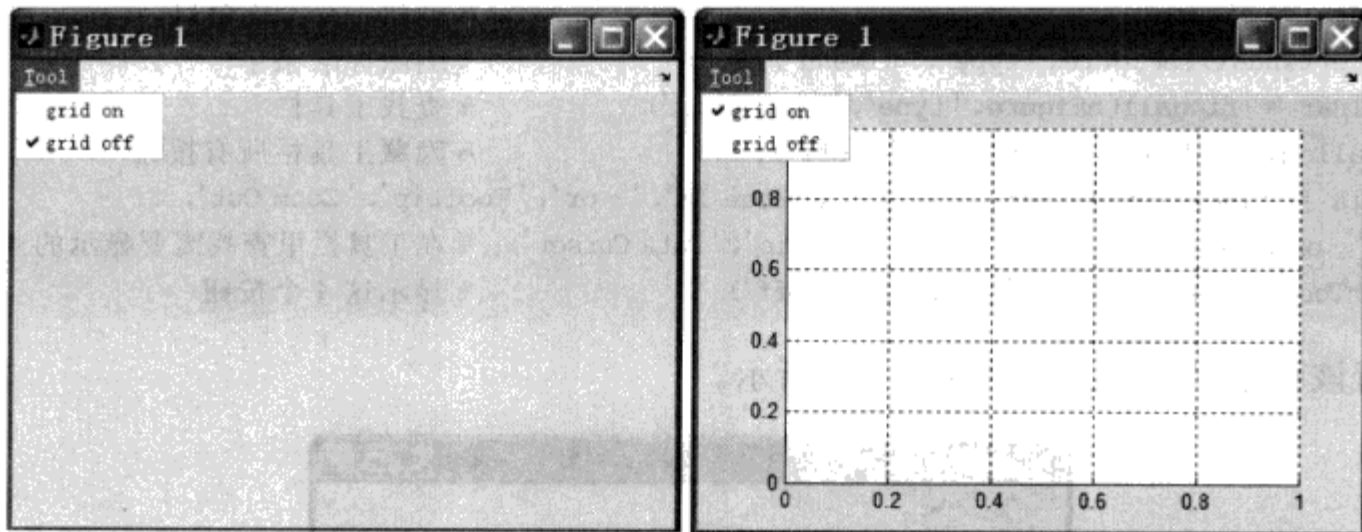
```
>> floor(clock)
ans =
    2010         10         5         4        56        39
```

只要在 while 循环中每隔 1s 更新一次时间的显示即可。显示时间的文本框采用 edit 控件而不是 text 控件,因为 text 控件的文本,在垂直方向并不是显示在中间的,而 text 对象的文本,在垂直方向是显示在正中间的。另外,还可单独加一个【关闭】按钮。

程序如下:

```
%% 创建合适大小、隐藏的 GUI 窗口
hFigure = figure('menubar','none','NumberTitle','off','position',...
    [200 150 300 150], 'name', '简易时钟', 'Visible', 'off');
movegui(hFigure, 'center'); % 窗口位置调整在屏幕中间
%% 设置 UI 控件默认的背景色、位置单位和字体大小
set(0, 'DefaultuicontrolBackgroundColor', get(hFigure, 'color'))
set(0, 'DefaultuicontrolUnits', 'points')
set(0, 'DefaultuicontrolFontSize', 12)
%% 获取当前时钟,用于初始化文本控件显示的时间
nowTime = floor(clock);
%% 创建所需要的 UI 控件
yearDisp = uicontrol('style','edit','enable','inactive','BackgroundColor',...
    'w','horizontal','right','position',[20 80 30 20], 'string',...
    num2str(nowTime(1)));
uicontrol('style','text','string','年','fontsize', 14, 'position', [55 80 20 20]);
monDisp = uicontrol('style','edit','enable','inactive','BackgroundColor','w',...
```

若您对此书内容有任何疑问,可以凭在线交流卡登录 MATLAB 中文论坛与作者交流。

```

    'horizontal','right','position',[80 80 30 20],'string',num2str(nowTime(2)));
    uicontrol('style','text','string','月','fontsize',14,'position',[115 80 20 20]);
    dayDisp = uicontrol('style','edit','enable','inactive','BackgroundColor','w',...
        'horizontal','right','position',[140 80 30 20],'string',num2str(nowTime(3)));
    uicontrol('style','text','units','points','string','日','fontsize',...
        14,'position',[175 80 20 20]);
    timeDisp = uicontrol('style','edit','enable','inactive','BackgroundColor',...
        'w','horizontal','right','position',[40 30 80 20],'string',...
        [num2str(nowTime(4))':' num2str(nowTime(5))':' num2str(nowTime(6))]);
    uicontrol('string','关闭','position',[150 30 50 20],'callback','isClosed = true;close');
    %% 显示窗口
    set(hFigure,'Visible','on');
    %% 设置全局标志
    isClosed = false; % 表征窗口是否执行关闭操作
    %% 循环更新时间显示
    while ishandle(hFigure)
        nowTime = floor(clock); % 更新当前时刻
        set(yearDisp,'string',num2str(nowTime(1))); % 设置年
        set(monDisp,'string',num2str(nowTime(2))); % 设置月
        set(dayDisp,'string',num2str(nowTime(3))); % 设置日
        set(timeDisp,'string',[num2str(nowTime(4)),'%2d'],':',num2str(nowTime(5)),'%2d'),...
            ':',num2str(nowTime(6)),'%2d']); % 设置时分秒
        pause(1); % 暂停1秒
        if isClosed % 检查 isClosed 标志,若单击了【关闭】按钮,跳出循环
            break;
        end
    end
end

```

生成的界面如图 4.92 所示。

▲【例 4.4.7】 在菜单栏显示当前年、月、日、时间、星期，且显示颜色为红色。

【解析】 当前时间可以由 `datestr` 函数获取，星期可以由 `weekday` 函数获取，字体颜色可以设置 `uimenu` 对象的 `ForegroundColor` 属性。

程序如下：

```

%% 创建窗口
hFigure = figure('Name','日期显示','menubar','none','position',...
    [500 300 300 100],'DockControls','off','NumberTitle','off');
%% 创建菜单
hMenu = uimenu(hFigure,'label','', 'ForegroundColor','r');
xingqi = {'日','一','二','三','四','五','六'}; % 星期字符串
while ishandle(hFigure)
    set(hMenu,'Label',[datestr(clock) '星期' xingqi{weekday(now)}]);
    drawnow;
    pause(1);
end

```

生成的窗口如图 4.93 所示。



图 4.92 例 4.3.6 的程序运行结果



图 4.93 例 4.4.7 的程序运行结果

【思考】 联想到前面讲到的 HTML 标记,请读者修改以上程序,使菜单栏显示的文本为彩色,且字体增大。

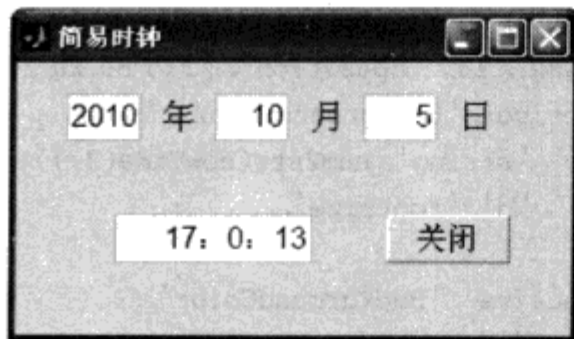
问题 21 如何实现文字的水平循环滚动效果

【例 4.4.8】 采用 uicontrol 控件,制作一个简易的循环水平滚动条,滚动显示以下诗句:“试玉要烧三日满,辨材须待七年期。”要求:

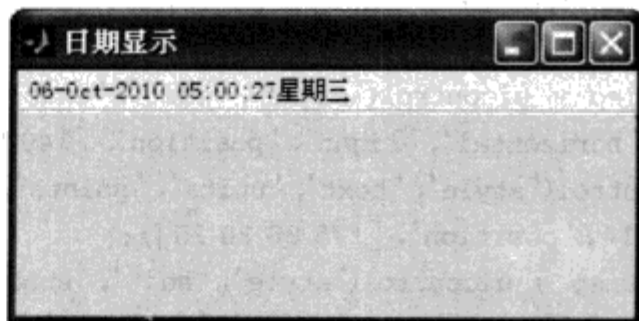
- ① 距窗口左右边界均为 50 点(points);
- ② 滚动条背景为白色,文本颜色为蓝红交替;
- ③ 滚动条从右至左滚动,当文本滚动到左边界时,从右边界开始重复出现文本。

【解析】 采用 5 个 uicontrol 对象完成该滚动条的制作。

最底层为 edit 类型的 uicontrol 对象,用于创建滚动条的白色背景和滚动条边框;
第 2 层为 text 类型的 uicontrol 对象,用于创建第 2 个文本字符串;
第 3 层为 text 类型的 uicontrol 对象,用于创建第 1 个文本字符串;
第 4 层为 text 类型的 uicontrol 对象,用于创建左边界遮挡条;
第 5 层为 text 类型的 uicontrol 对象,用于创建右边界遮挡条。
程序如下:

```
clear; % 清除所有变量
%% 初始化滚动条参数
isMoveFirst = true; % 值为真时移动文本控件 hDown,值为假时移动文本控件 hDown2
delt = 10; % 每次移动的长度,单位为 points
a = 50; % 滚动条左边界与窗口左边界的距离
b = 50; % 滚动条右边界与窗口右边界的距离
width = 450; % 窗口的宽度
height = 200; % 窗口的高度
strDisp = '试玉要烧三日满,辨材须待七年期。'; % 要滚动显示的字符串
%% 创建隐藏的窗口,并将窗口移到屏幕中间
hFigure = figure('Name','滚动条设计实例','MenuBar','none','ToolBar','none',...
    'NumberTitle','off','Units','points','Position',[0 0 width height],...
    'Visible','off');
movegui(hFigure,'center');
%% 设置 uicontrol 控件默认的字体大小、字体粗细和计量单位
set(0,'DefaultuicontrolFontSize',12);
set(0,'DefaultuicontrolFontWeight','bold');
set(0,'DefaultuicontrolUnits','point');
```

若您对此书内容有任何疑问,可以凭在线交流卡登录 MATLAB 中文论坛与作者交流。

```

%% 以下5个控件创建的顺序不能颠倒
uicontrol('Style','edit','Enable','inactive','BackgroundColor','w','Position',...
[a-2 height/2 width-a-b+4 30],'ForegroundColor','r'); % 创建白色背景
hDown2 = uicontrol('Style','text','BackgroundColor','w','String',strDisp,'Position',...
[width-b height/2+1 300 24],'ForegroundColor','r','Hor','left'); % 创建文本控件 hDown2
hDown = uicontrol('Style','text','BackgroundColor','w','String',strDisp,...
'Position',[width-b height/2+1 300 24],'Hor','left'); % 创建文本控件 hDown
hUpLeft = uicontrol('Style','text','Position',[a-202 height/2 200 30],...
'BackgroundColor',get(hFigure,'Color')); % 创建左边界遮挡条
hUpRight = uicontrol('Style','text','Position',[width-b-2 height/2 200 30],...
'BackgroundColor',get(hFigure,'Color')); % 创建右边界遮挡条
%% 显示窗口
set(hFigure,'Visible','on');
%% 循环显示
while ishandle(hFigure)
if isMoveFirst % isMoveFirst 值为真时移动文本控件 hDown
pos = get(hDown,'position');
pos(1) = pos(1) - delt;
if pos(1) + 300 > a % 若文本控件 hDown 的最右端在 hUpLeft 的覆盖范围之外
set(hDown,'position',pos);
else % 若文本控件 hDown 被 hUpLeft 完全覆盖
isMoveFirst = false;
pos(1) = width - b;
set(hDown,'Position',pos);
end
if pos(1) < a % 若文本控件 hDown 的最左端被 hUpLeft 覆盖,开始移动文本控件 hDown2
pos = get(hDown2,'position');
pos(1) = pos(1) - delt;
set(hDown2,'Position',pos);
end
else % isMoveFirst 值为假时移动文本控件 hDown2
pos = get(hDown2,'position');
pos(1) = pos(1) - delt;
if pos(1) > -300 % 若文本控件 hDown2 的最右端在 hUpLeft 的覆盖范围之外
set(hDown2,'position',pos);
else % 若文本控件 hDown2 被 hUpLeft 完全覆盖
isMoveFirst = true;
pos(1) = width - b;
set(hDown2,'Position',pos);
end
if pos(1) < a % 若文本控件 hDown2 的最左端被 hUpLeft 覆盖,开始移动文本控件 hDown
pos = get(hDown,'position');
pos(1) = pos(1) - delt;
set(hDown,'Position',pos);
end
end
end
drawnow; % 重绘窗口
pause(0.1); % 暂停 0.1s 后继续执行循环
end

```

生成的窗口如图 4.94 所示。



图 4.94 例 4.4.8 的程序运行结果

▲【例 4.4.9】 采用坐标轴和核心对象,制作一个类似例 4.4.8 的循环水平滚动条,要滚动的文本内容为:“感时花溅泪,恨别鸟惊心。”。

【解析】 坐标轴可以作为滚动条的背景和边框,两个 text 对象可以实现文本的循环滚动。一个文本的左端超出坐标轴,另一个文本的左端则对齐坐标轴右端。这里需要注意的是, text 对象默认情况下,是可以超出坐标轴显示的。也就是说, text 对象的 Clipping 属性值默认值为 off,需要将其设置为 on。开始时一个文本在坐标轴最右端,另一个在坐标轴左端之外。每次循环同时向左移动两个文本,并判断横坐标值大的文本,左端是否超出坐标轴区域,若超出,则将另一文本移至坐标轴最右端,等待显示。

程序如下:

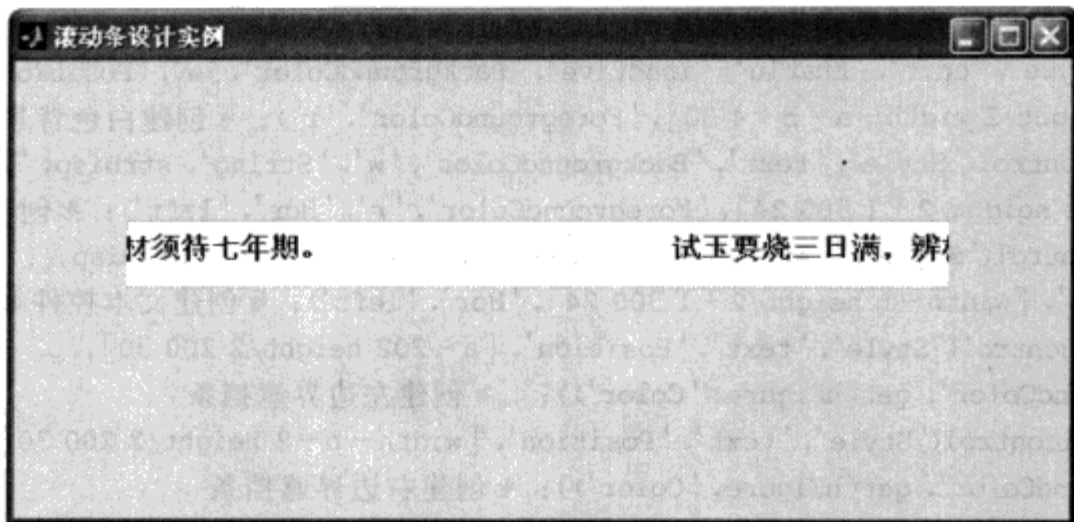
```
clear; % 清除所有变量
%% 初始化滚动条参数
delt = 10; % 每次移动的长度,单位为 points
a = 50; % 滚动条左边界与窗口左边界的距离
b = 50; % 滚动条右边界与窗口右边界的距离
width = 450; % 窗口的宽度
height = 200; % 窗口的高度
strDisp = '感时花溅泪,恨别鸟惊心。'; % 要滚动显示的字符串
%% 创建隐藏的窗口,并将窗口移到屏幕中间
hFigure = figure('Name', '滚动条设计实例', 'MenuBar', 'none', 'ToolBar', 'none', ...
    'NumberTitle', 'off', 'Units', 'points', 'Position', [0 0 width height], ...
    'Visible', 'off');
movegui(hFigure, 'center');
%% 创建滚动条边框和背景
axes('Box', 'on', 'DrawMode', 'fast', 'XTick', [], 'YTick', [], 'XTickLabel', ...
    ', 'YTickLabel', ', 'XLim', [0 500], 'YLim', [0 10], 'Units', 'points', ...
    'Position', [a height/2 width - a - b 30]);
%% 创建文本对象,用于滚动显示字符串。注意 text 对象的 Clipping 属性默认值为 off,要设置为 on
hText1 = text('String', strDisp, 'Position', [500 5], 'FontWeight', 'bold', ...
    'Hor', 'left', 'vert', 'middle', 'Clipping', 'on'); % 创建文本对象 hText1,
hText2 = text('String', strDisp, 'Position', [-500 5], 'FontWeight', 'bold', ...
    'Color', 'r', 'Hor', 'left', 'vert', 'middle', 'Clipping', 'on'); % 创建文本控件 hDown2
%% 显示窗口
set(hFigure, 'Visible', 'on');
```

若您对此书内容有任何疑问,可以凭在线交流卡登录 MATLAB 中文论坛与作者交流。

```

%% 循环显示
while ishandle(hFigure)
    pos1 = get(hText1, 'position'); % 获取第 1 个文本对象的位置
    pos2 = get(hText2, 'position'); % 获取第 2 个文本对象的位置
    pos1(1) = pos1(1) - delt;      % 更新第 1 个文本对象的位置变量
    pos2(1) = pos2(1) - delt;      % 更新第 2 个文本对象的位置变量
    %% 若 hText1 对象在 hText2 的右边,且 hText1 对象左边超出坐标轴,则将 hText2 移到坐标轴最右边
    if pos1(1) > pos2(1) && pos1(1) < 0.2
        pos2(1) = 500;
    elseif pos2(1) > pos1(1) && pos2(1) < 0.2
        pos1(1) = 500;
    end
    set(hText1, 'position', pos1); % 更新第 1 个文本对象的位置
    set(hText2, 'position', pos2); % 更新第 2 个文本对象的位置
    drawnow; % 重绘窗口
    pause(0.1); % 暂停 0.1s 后继续执行循环
end
    
```

生成的窗口如图 4.95 所示。



图 4.95 例 4.4.9 的程序运行结果

问题 22 如何构造和使用 hgroup 对象

▲【例 4.4.10】编写一个鼠标捕获小程序：当在坐标轴上单击鼠标左键时，产生一个小叉，同时在坐标轴右上角显示小叉中心点的坐标；当在坐标轴上单击鼠标右键时，清除所有小叉。

【解析】创建一个函数 fork，该函数产生一个形为小叉的 hgroup 对象，并将其插图修改为小叉中心点的坐标。

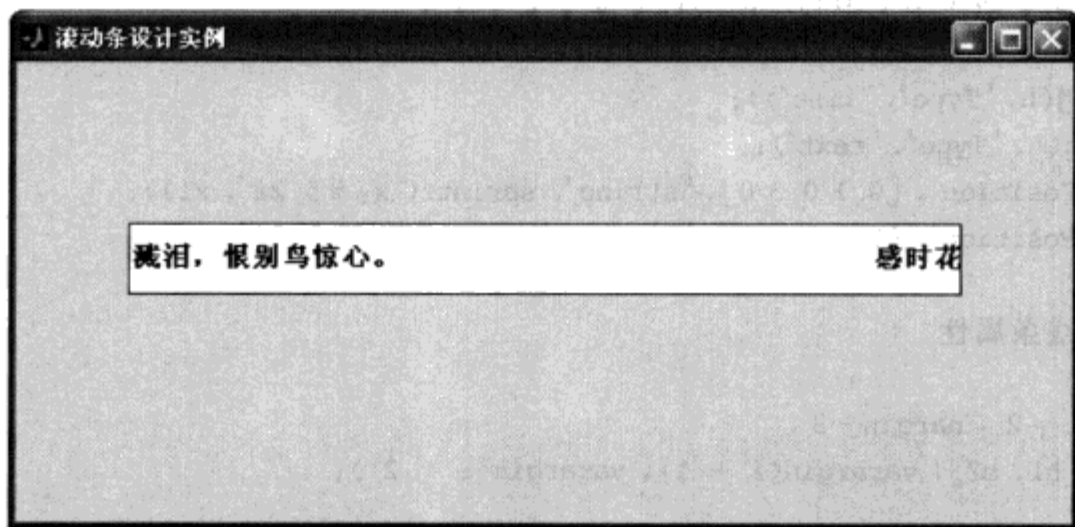
fork 函数如下：

```

function h_fork = fork(x1, y1, varargin)
% 作者：罗华飞
% 功能：产生一个小叉，并显示小叉坐标
% 用法：
%     h_fork = fork(x1, y1);      在当前坐标轴的点(x1, y1)处产生一个小叉
%     h_fork = fork(x1, y1, h_axes); 在坐标轴 h_axes 的点(x1, y1)处产生一个小叉
    
```

若您对此书内容有任何疑问，可以凭在线交流卡登录 MATLAB 中文论坛与作者交流。

```

%      h_fork = fork(x1, y1, h_axes, p1, v1, ...); 在坐标轴 h_axes 的点(x1, y1)
%      处产生一个小叉,并设置叉叉的属性 P1 值为 V1,P2 属性值为 V2...
%      版本:2010.09.15 V1.0
if nargin == 2          %若输入参数为 2 个,表示输入的是小叉中心点的坐标
    h_fork = hggroup;
elseif nargin > 2     %若输入参数多于 2 个,表格输入的第 3 个参数为小叉的父对象
    h_fork = hggroup('parent', varargin{1});
else
    error('Input arguments is too few.');
```

```

end

set(get(get(h_fork, 'Annotation'), 'LegendInformation'),...
    'IconDisplayStyle', 'children'); %设置插图的显示模式为显示子对象

% ↓ ↓ ↓ ↓ ↓ ↓ ↓ ↓ ↓ ↓ 创建小叉 ↓ ↓ ↓ ↓ ↓ ↓ ↓ ↓ ↓ ↓
x = [-1;1];
h1 = line(x + x1, x + y1, 'HitTest', 'off', 'parent', h_fork);
h2 = line(x + x1, -x + y1, 'HitTest', 'off', 'parent', h_fork);

% ↓ ↓ ↓ ↓ ↓ ↓ ↓ ↓ ↓ ↓ 创建小叉中心点的坐标 ↓ ↓ ↓ ↓ ↓ ↓ ↓ ↓ ↓ ↓
h = legend('show');
delete(findobj(h, 'Type', 'line'));
h12 = findobj(h, 'Type', 'text');
set(h12(1), 'Position', [0.1 0.3 0], 'string', sprintf('x: %5.2f', x1));
set(h12(2), 'Position', [0.1 0.7 0], 'string', sprintf('y: %5.2f', y1));

%设置小叉的线条属性
if nargin > 2
    for i = 1 : 2 : nargin - 3
        set([h1, h2], varargin{i + 1}, varargin{i + 2});
    end
end
end
```

创建一个脚本文件,产生一个窗口和坐标轴,并在该脚本文件中调用上面编写的 fork.m 文件:

```

%% 以下为调用上面 fork.m 的脚本文件
btndownCallback = ['if strcmp(get(gcf, 'SelectionType'), 'normal'),... %若单击鼠标左键
    'pos = get(gcbo, 'CurrentPoint');... %获取所单击的点坐标
    'fork(pos(1, 1), pos(1, 2), gcbo);... %在该点处产生一个小叉,并显示小叉坐标
    'elseif strcmp(get(gcf, 'SelectionType'), 'alt'),... %若单击鼠标右键
    'delete(findobj(gcf, 'Type', 'hggroup'));... %删除小叉对象
    'end'];

%% 若单击左键,绘制小叉及其中心点坐标;若单击右键,清除所有小叉
axes('xlim', [0 100], 'ylim', [0 100], 'ButtonDownFcn', btndownCallback);
```

在生成的窗口坐标轴内单击鼠标左键,产生小叉及其坐标,如图 4.96 所示。在生成的窗口中单击鼠标右键,则清除所有小叉。



图 4.96 例 4.4.10 的程序运行结果

问题 23 如何使窗口最大化、最小化、置顶和居中,如何在窗口中更换图标

root 对象有一个很重要的未公开属性 HideUndocumented(默认值为 on),用于控制 GUI 对象的隐藏属性显示。将该属性值设置为 off,将显示 GUI 对象包括隐藏属性的所有属性。显示未公开的属性,使用以下命令:

```
set(0, 'HideUndocumented', 'off')
```

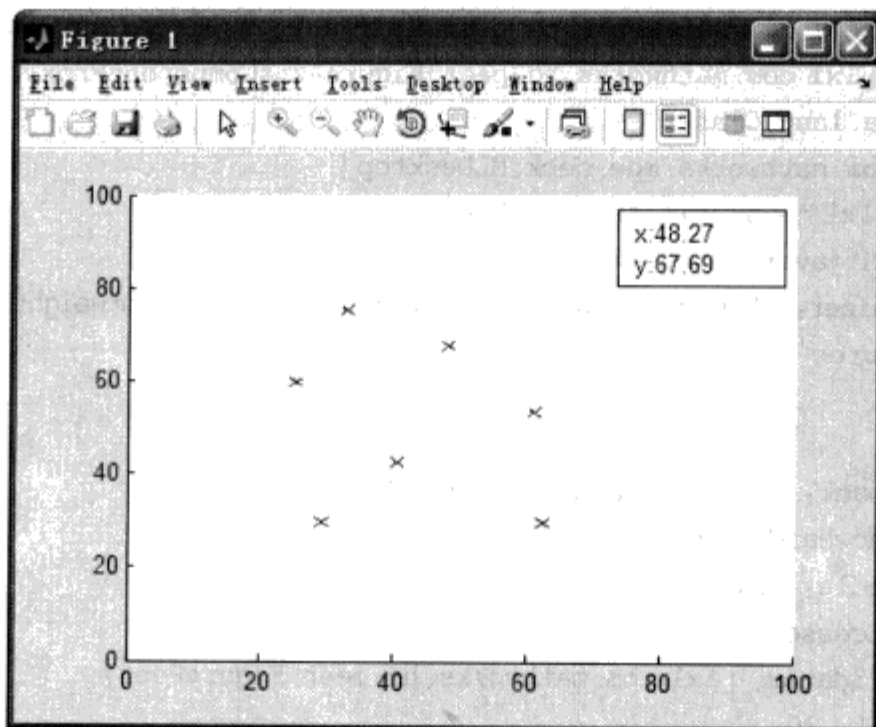
此时,可以用 get(figure)命令查看 figure 的所有属性(包括未公开的属性)。figure 对象有一个未公开的属性 JavaFrame。该属性在使用时会弹出警告:“JavaFrame 可能会在新的 MATLAB 版本中废弃”。当然,从 MATLAB 7.1 到 MATLAB 2010b,该属性仍然没有被废弃。要关闭该警告,可以在命令行输入命令:

```
warning('off','MATLAB:HandleGraphics:ObsoletedProperty:JavaFrame');
```

或

```
warning off;
```

现在研究一下 JavaFrame 属性。

在命令行输入下列命令:

```
>> h = figure;
>> javaFrame = get(h, 'JavaFrame');
>> get(javaFrame)
```

命令行输出如下:

```
UIControlBackgroundCompatibilityMode: 0
```

若您对此书内容有任何疑问,可以凭在线交流卡登录 MATLAB 中文论坛与作者交流。

若您对此书内容有任何疑问，可以凭在线交流卡登录 MATLAB 中文论坛与作者交流。

```
ActiveXCanvas: [1x1 com.mathworks.hg.peer.HeavyweightLightweightContainerFactory $ 5]
AxisComponent: [1x1 com.mathworks.hg.peer.FigureAxisComponentProxy $ _AxisCanvas]
Class: [1x1 java.lang.Class]
Desktop: [1x1 com.mathworks.mde.desk.MLDesktop]
ExposeEvents: [1x1 java.util.ArrayList $ ListItr]
FigureIcon: [1x1 javax.swing.ImageIcon]
FigurePanelContainer: [1x1 com.mathworks.hg.peer.HeavyweightLightweightContainerFactory $ 2]
GroupName: 'Figures'
Maximized: 0
Minimized: 0
MouseWheelCallback: [1x1 com.mathworks.jmi.Callback]
NativeChildWindowHandle: 8.7315e+015
NativeWindowHandle: 12387562
NotificationSuccessor: []
ParentFigureValidator: [1x1 com.mathworks.hg.peer.FigurePeer]
UserLastMethodID: 26
```

① FigureIcon 子属性: 该属性设置窗口左上角图标, 其值为 [1x1 javax.swing.ImageIcon]。因此, 改变图标的方法如下:

```
set(javaFrame, 'FigureIcon', javax.swing.ImageIcon('icon.jpg')) % icon.jpg 为指定的图标
```

② Maximized 子属性: 该值设置为 1 时表示窗口最大化。如:

```
set(javaFrame, 'Maximized', 1)
```

③ Minimized 子属性: 该值设置为 1 时表示窗口最小化。如:

```
set(javaFrame, 'Minimized', 1)
```

另外, 若要窗口置顶, 只需要设置窗口的 WindowStyle 属性值为 modal; 若要窗口居中, 只需要使用 movegui 命令将其移到窗口中间:

```
movegui(hFigure, 'center')
```

问题 24 怎样利用 Uitable 对象在列名、行名或单元格中输入上下标和希腊字母

希腊字母可以从 Word 中复制过来, 而上标和下标可以采用 HTML 标记中的 <sup> 和 <sub> 标记来创建。

▲【例 4.4.11】 创建一个 2×2 的表格, 列名分别为 a_1 和 a_2 , 行名为 α 和 β , 第 1 列数据为 $[x^1; x^2]$, 第 2 列数据为 $[y^1; y^2]$ 。

【解析】 将希腊字母从 Word 中复制过来, 上标由 <sup> 标记创建, 下标由 <sub> 标记创建, 程序如下:

```
rowName = {' $\alpha$ ', ' $\beta$ '};
columnName = {'<html>a<sub>1</html>', '<html>a<sub>2</html>'};
```

```
data = cell(2, 2);
data{1, 1} = '<html>x<sup>1</sup></html>';
data{1, 2} = '<html>x<sup>2</sup></html>';
data{2, 1} = '<html>y<sup>1</sup></html>';
data{2, 2} = '<html>y<sup>2</sup></html>';
uitable('data', data, 'RowName', rowName, 'ColumnName', columnName, 'FontSize', 12);
```

生成的表格如图 4.97 所示。



图 4.97 例 4.4.11 的程序运行结果

问题 25 如何更改菜单项的字体大小,如何设置菜单项的字体颜色

▲【例 4.4.12】 修改例 4.4.7 的程序,使菜单栏显示的文本字体增大,加粗,且年月日为红色、时间为蓝色、星期为黑色。

【解析】 字体大小、加粗、彩色均可由 HTML 标记产生。

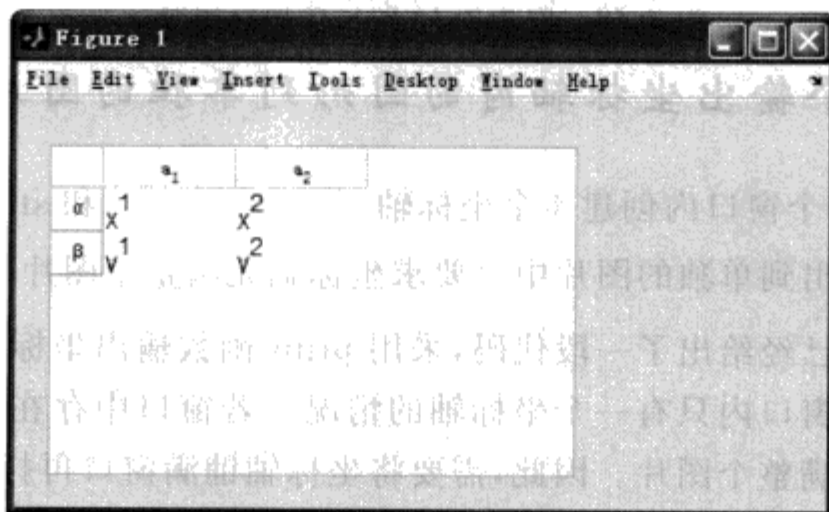
程序如下:

```
%% 创建窗口
hFigure = figure('Name', '日期显示', 'menubar', 'none', 'position', ...
    [500 300 400 200], 'DockControls', 'off', 'NumberTitle', 'off');
%% 创建菜单
hMenu = uimenu(hFigure, 'label', '');
xingqi = {'日', '一', '二', '三', '四', '五', '六'}; % 星期字符串
while ishandle(hFigure)
    strDate = datestr(now, 29); % 获取当前年月日
    strTime = datestr(now, 13); % 获取当前时分秒
    set(hMenu, 'Label', ['<html><b><font size = 5 color = "Red">' strDate ... % 字体为 5 号加粗,年月日字体为红色
        '<font color = "Blue">' strTime '<font color = "Black"> 星期' ... % 时分秒颜色为蓝色,星期颜色为黑色
        xingqi{weekday(now)} '</font></font></font></html>'];
    drawnow; % 更新窗口显示
    pause(1); % 暂停 1s 后继续显示
end
```

生成的窗口如图 4.98 所示。



图 4.98 例 4.4.12 的程序运行结果

问题 26 如何逐个输出坐标轴内的图形到单独的图片中

【例 4.4.13】 在一个窗口内创建 4 个坐标轴,分别采用 plot 和 stem 函数绘制正弦曲线和余弦曲线,并逐个输出到单独的图片中。要求坐标轴充满整个图片。

【解析】 在第 2 章已经给出了一段代码,采用 print 函数输出坐标轴内的图形到图片中。但是那种方法只适合于窗口内只有一个坐标轴的情况。若窗口中存在多个坐标轴,生成的图片中的坐标轴就不会铺满整个图片。因此,需要将坐标轴铺满窗口再打印输出。

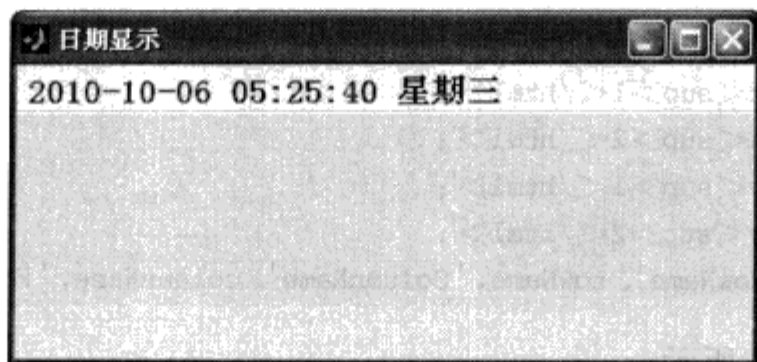
程序如下:

```
%% 图形数据的横坐标
t = 0 : 0.1 : 2 * pi;
%% 创建第 1 个坐标轴
hAxes1 = subplot(221);
plot(sin(t));
set(hAxes1, 'tag', 'h1');
%% 创建第 2 个坐标轴
hAxes2 = subplot(222);
plot(cos(t));
set(hAxes2, 'tag', 'h2');
%% 创建第 3 个坐标轴
hAxes3 = subplot(223);
stem(sin(t));
set(hAxes3, 'tag', 'h3');
%% 创建第 4 个坐标轴
hAxes4 = subplot(224);
stem(cos(t));
set(hAxes4, 'tag', 'h4');
%% 弹出文件保存对话框
[fName, pName, index] = uiputfile({'*.bmp'; '*.jpg'}, '图片另存为', datestr(now, 30));
%% 若没有单击【取消】按钮或直接关闭对话框,保存图片
if index
    str = [pName fName]; % 获取图片的全路径
    strBefore = str(1:end-4); % 去掉后缀,便于为多张图片命名
    strEx = str(end-3 : end); % 获取图片后缀
    hFigure = figure('visible', 'off'); % 创建隐藏的窗口
    if strcmp(strEx, '.bmp') % 若保存为 BMP 图片
        for i = 1 : 4
            %% 第 i 张图片的图片名
            fullName = [strBefore '_' num2str(i) '.bmp'];
            %% 创建坐标轴,用于临时保存要输出的图像
```

若您对此书内容有任何疑问,可以凭在线交流卡登录 MATLAB 中文论坛与作者交流。

```

hAxes = copyobj(findobj('tag', ['h' num2str(i)]), hFigure);
% 将坐标轴区域复制到隐藏窗口

%% 坐标轴铺满窗口,从而图形铺满图片
set(hAxes, 'Units', 'normalized', 'Position', [0.1 0.1 0.8 0.8]);
%% 输出图片
print(hFigure, '- dbmp', fullName); % 输出到图片
%% 删除临时坐标轴
delete(gca);

end
elseif strcmp(strEx, '.jpg') % 若保存为 JPG 图片
%% 注释同上,省略
for i = 1 : 4
fullName = [strBefore '_' num2str(i) '.jpg'];
hAxes = copyobj(findobj('tag', ['h' num2str(i)]), hFigure);
% 将坐标轴区域复制到隐藏窗口

set(hAxes, 'Units', 'normalized', 'Position', [0.1 0.1 0.8 0.8]);
print(hFigure, '- djpeg', fullName); % 输出到图片
delete(gca);

end
end
delete(hFigure); % 删除隐藏的窗口
end

```

运行结果如图 4.99 所示。



图 4.99 例 4.4.13 的程序产生的图片

第 5 章

预定义对话框

5.1 知识点归纳

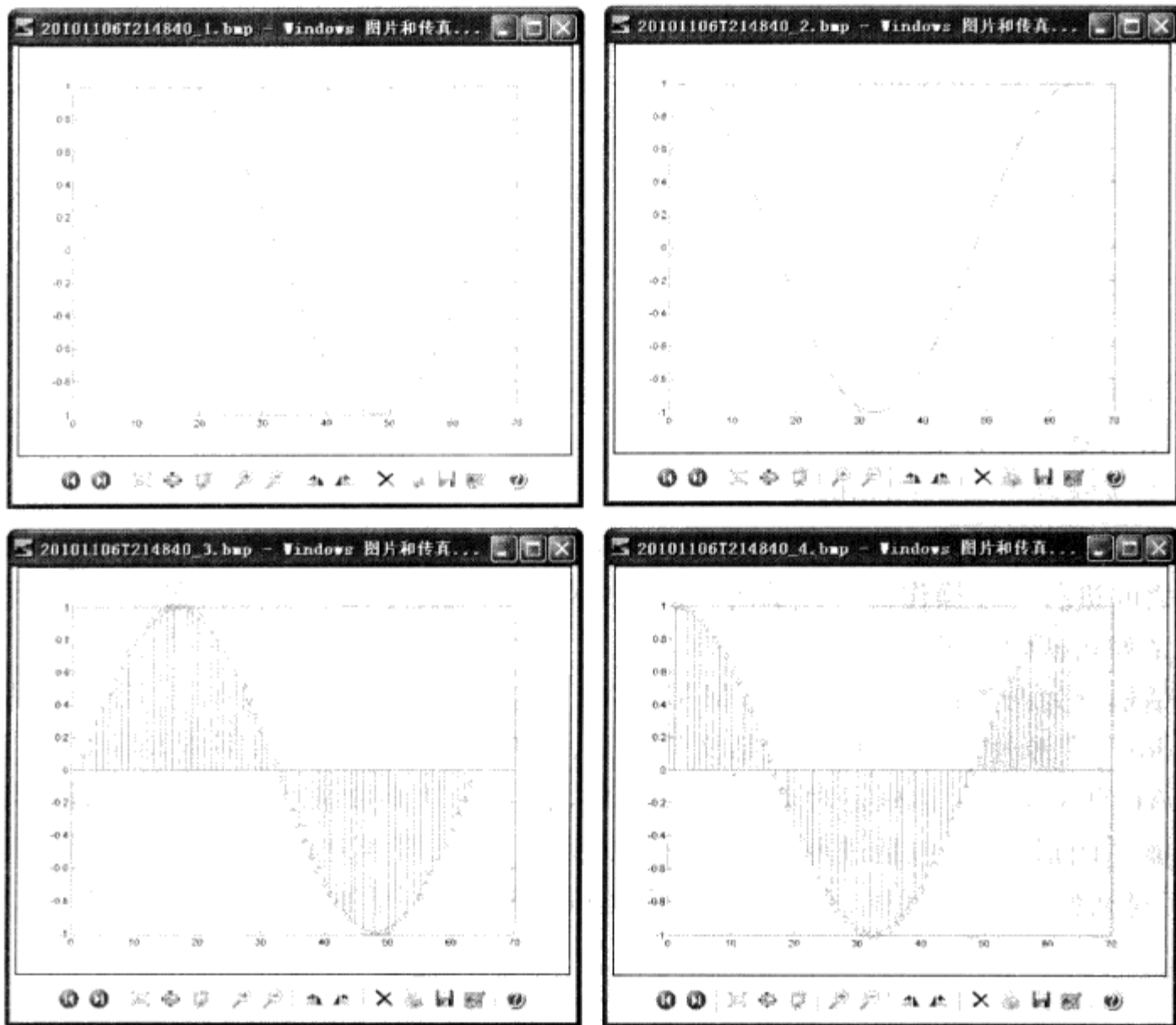
本章内容：

- ◆ 文件打开对话框(uigetfile)
- ◆ 文件保存对话框(uiputfile)
- ◆ 颜色设置对话框(uisetcolor)
- ◆ 字体设置对话框(uisetfont)
- ◆ 页面设置对话框(pagesetupdlg)
- ◆ 打印预览对话框(printpreview)
- ◆ 打印设置对话框(printdlg)
- ◆ 进度条(waitbar)
- ◆ 菜单选择对话框(menu)
- ◆ 普通对话框(dialog)
- ◆ 错误对话框(errordlg)
- ◆ 警告对话框(warndlg)
- ◆ 帮助对话框(helpdlg)
- ◆ 信息对话框(msgbox)
- ◆ 提问对话框(questdlg)
- ◆ 输入对话框(inputdlg)
- ◆ 目录选择对话框(uigetdir)
- ◆ 列表选择对话框(listdlg)

预定义对话框是要求用户输入某些信息或给用户某些信息的一类窗口，它是用户与计算机之间进行交互操作的一种手段。预定义对话框本身不是一个句柄图形对象，而是一个包含一系列句柄图形子对象的图形窗口。

对话框分为两类：公共对话框和 MATLAB 自定义的对话框，见表 5.1。公共对话框是利用 Windows 资源建立的对话框，包括文件打开、文件保存、颜色设置、字体设置、打印设置等。MATLAB 自定义的对话框是对基本 GUI 对象，采用 GUI 函数编写封装的一类用于实现特定交互功能的图形窗口，包括进度条、对话框、错误对话框、警告对话框、帮助对话框、信息对话框、提问对话框、输入对话框、目录选择对话框和列表选择对话框等。

表 5.1 预定义对话框调用函数

函 数	含 义	函 数	含 义
uigetfile	文件打开对话框	uiputfile	文件保存对话框
uisetcolor	颜色设置对话框	uisetfont	字体设置对话框
pagesetupdlg	打印设置对话框	printpreview	打印预览对话框
printdlg	打印对话框	waitbar	进度条
menu	菜单选择对话框	dialog	普通对话框
errordlg	错误对话框	warndlg	警告对话框
helpdlg	帮助对话框	msgbox	信息对话框
questdlg	提问对话框	inputdlg	输入对话框
uigetdir	目录选择对话框	listdlg	列表选择对话框

5.1.1~5.1.7 节对公共对话框进行详细讲解,5.1.8~5.1.18 节对 MATLAB 自定义的对话框进行详细讲解。

5.1.1 文件打开对话框(uigetfile)

文件打开对话框由 uigetfile 函数创建,通过对话框获取用户的输入,返回选择的路径和文件名,便于随后对该文件进行数据读操作。uigetfile 调用格式为:

```
[FileName, PathName] = uigetfile
```

检索文件,返回文件名(带扩展名)和文件路径。默认的文件路径为当前目录,默认显示的文件类型为所有的 MATLAB 文件(All MATLAB Files)。

```
[FileName, PathName] = uigetfile(FilterSpec)
```

检索文件,只显示由 FilterSpec 指定后缀的文件。FilterSpec 为字符串或字符串单元数组,用来指定文件的后缀名,且可使用通配符*,不妨将 FilterSpec 理解成“文件类型过滤器”。例如,若 FilterSpec 为*.m,对话框创建时只列出当前目录下全部的 M 文件;若 FilterSpec 为 li1.m,对话框创建时只列出当前目录下全部的 M 文件,且文件名默认为 li1.m。例如:

```
>> uigetfile('li1.m') % 创建一个文件选择对话框,文件类型为*.m,默认文件名为 li1.m
```

弹出的对话框如图 5.1 所示。



图 5.1 文件选择对话框举例

若要指定 m 种文件类型,则 FilterSpec 为一个 $m \times 1$ 的字符串单元数组,如 {'*.bmp'; '*.jpg'; '*.gif'},此时文件类型选项分别为 *.bmp、*.jpg 和 *.gif,即

```
>>[FileName,PathName] = uigetfile({'*.bmp'; '*.jpg'; '*.gif'}) % 创建一个指定文件类型的  
% 文件选择对话框
```

弹出的对话框如图 5.2 所示。

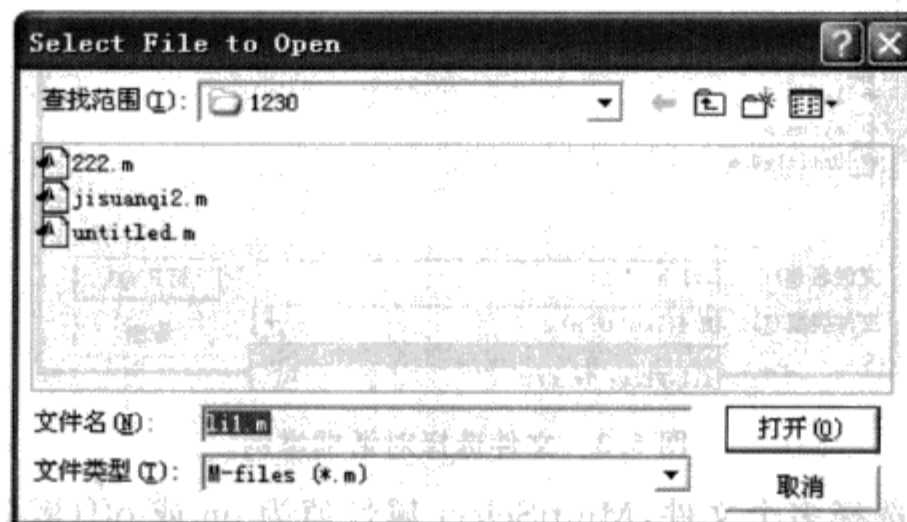

图 5.2 指定文件类型

```
[FileName,PathName] = uigetfile(FilterSpec, 'DialogTitle')
```

检索文件,只显示由 FilterSpec 指定扩展名的文件,并设置对话框的标题为 DialogTitle,返回文件名和路径。默认显示的文件名可在 FilterSpec 中指定。

```
[FileName,PathName] = uigetfile(FilterSpec, 'DialogTitle', 'DefaultName')
```

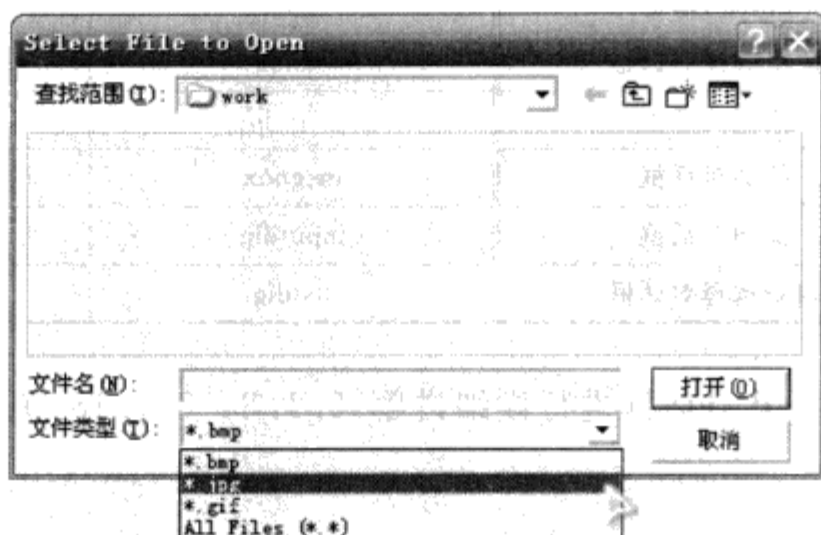
检索文件,只显示由 FilterSpec 指定扩展名的文件,设置对话框的标题为 DialogTitle,并显示默认的文件名 DefaultName,返回文件名和路径。例如:

```
>> uigetfile('*.m', '选择 m 文件', 'li1.m') % 创建一个指定文件类型和对话框标题的文件选择  
% 对话框
```

弹出的对话框如图 5.3 所示。

```
[FileName, PathName] = uigetfile(..., 'MultiSelect', selectmode)
```



图 5.3 文件选择对话框举例

设定是否可同时选择多个文件,MultiSelect 属性值为 on 或 off(默认值)。uigetfile(..., 'MultiSelect', on) 允许同时选择多个文件;uigetfile(..., 'MultiSelect', off) 每次只能选择一个文件。

若您对此书内容有任何疑问,可以凭在线交流卡登录 MATLAB 中文论坛与作者交流。

若同时选择了多个文件,FileName 为所选文件的文件名组成的单元数组,PathName 为所选文件的路径字符串。例如:

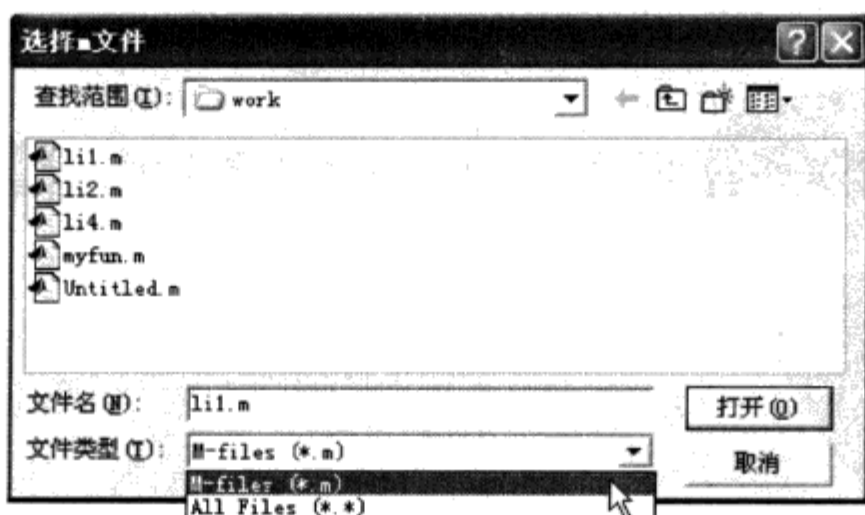
```
>> [FileName, PathName] = uigetfile('*.*', '选择 m 文件', 'li1.m', 'MultiSelect', 'on') % 创建可多
% 选的文件选择对话框
```

按住 Ctrl 键同时选择文件 li1.m 和 li2.m,如图 5.4 所示。



图 5.4 选择多个文件

命令行结果如下:

```
FileName =
    'untitled2.m'    'untitled1.m'
PathName =
D:\Program Files\MATLAB71\work\
```

```
[FileName, PathName, FilterIndex] = uigetfile(...)
```

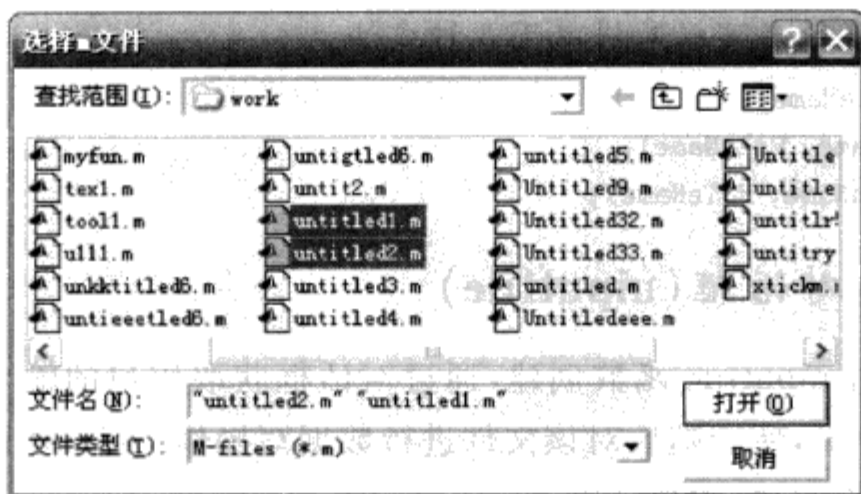
返回所选文件的文件名、路径和文件类型的索引值。例如:

```
>> [FileName, PathName, FilterIndex] = uigetfile({'*.bmp'; '*.jpg'; '*.gif'}, '选择图片')
```

若要选择.jpg 文件,文件类型的索引值为 2,如图 5.5 所示。



图 5.5 返回文件类型的索引值

命令行结果如下:

```
FileName =
Bomb1.jpg
```

```

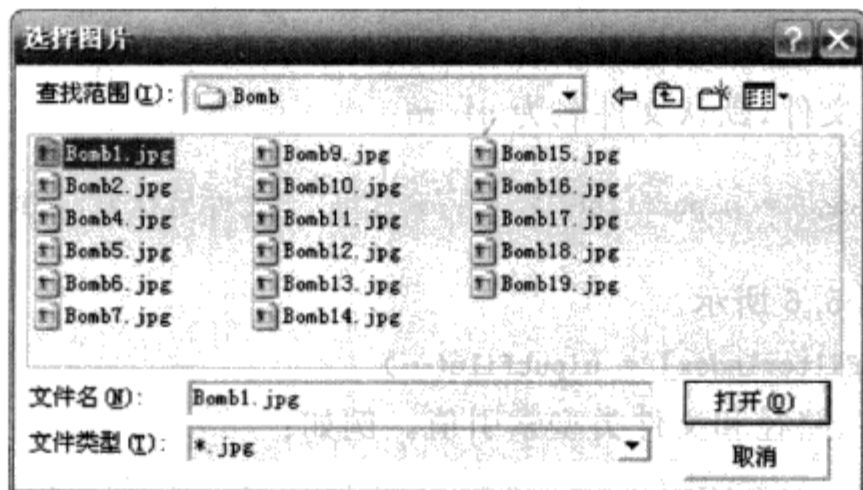
    PathName =
    F:\图标\Bomb\
    FilterIndex =
        2
    
```

【注意】

- ① 若用户单击【取消】或【关闭】按钮,返回值 FileName、PathName 或 FilterIndex 均为 0。
- ② 连接文件名和路径名可以采用以下 3 种方法:

```

str = [PathName FileName];
str = strcat(PathName, FileName);
str = fullfile(PathName, FileName);
    
```

5.1.2 文件保存对话框(uiputfile)

文件保存对话框由 uiputfile 函数创建,通过对话框获取用户的输入,返回用户选择的路径和设置的文件名字符串,便于随后对该文件进行数据写操作。uiputfile 调用格式为:

```
[FileName, PathName] = uiputfile
```

弹出文件保存对话框,并返回用户自定义的文件名(带扩展名)和文件路径。默认的文件路径为当前目录,默认显示的文件类型为所有的 MATLAB 文件(All MATLAB Files)。

```
[FileName, PathName] = uiputfile(FilterSpec)
```

设置用于保存数据的文件的文件名(带扩展名)和文件路径,文件类型由字符串或字符串单元数组 FilterSpec 指定。当指定多个文件类型时,FilterSpec 为字符串单元数组,且该数组的行数等于文件类型个数。例如,选择 jpg 和 bmp 格式,FilterSpec 为{'*.jpg'; '*.bmp'}。注意,FilterSpec 不能为{'*.jpg', '*.bmp'}。

```
[FileName, PathName] = uiputfile(FilterSpec, 'DialogTitle')
```

设置用于保存数据的文件的文件名(带扩展名)和文件路径,文件类型由 FilterSpec 指定,并设置文件保存对话框的标题。

```
[FileName, PathName] = uiputfile(FilterSpec, 'DialogTitle', 'DefaultName')
```

设置用于保存数据的文件的文件名(带后缀名)和文件路径,文件类型由 FilterSpec 指定,设置文件保存对话框的标题,并设置默认保存的文件名。

例如,保存一个 M 文件,默认文件名为 a1.m:

```
>> [FileName, PathName] = uiputfile({'*.m'; '*.fig'}, '文件另存为', 'a1.m')
```

生成的对话框如图 5.6 所示。

```
[FileName, PathName, FilterIndex] = uiputfile(...)
```

返回保存的文件名、路径和文件类型索引值。例如:

```
>> [FileName, PathName, FilterIndex] = uiputfile({'*.bmp'; '*.jpg'; '*.gif'}, '图片另存为')
```

若要保存文件为 a1.jpg,则命令行结果如下:

```

FileName =
a1.jpg
    
```

```

PathName =
D:\Program Files\MATLAB71\work\
FilterIndex =
2

```

如图 5.7 所示。



图 5.6 文件保存对话框



图 5.7 返回保存文件的文件类型索引值

5.1.3 颜色设置对话框(uisetcolor)

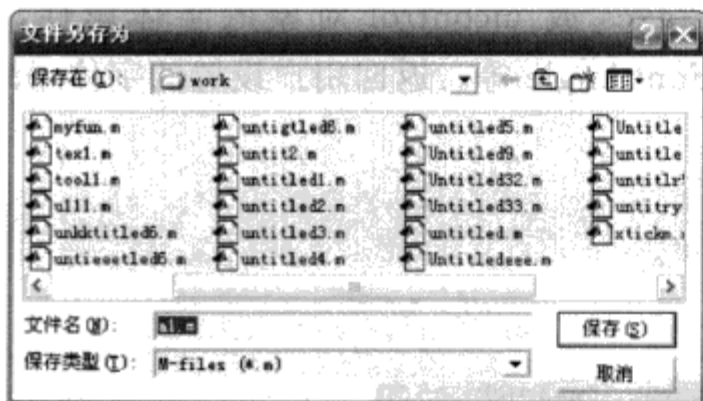
颜色设置对话框由 uisetcolor 函数创建,调用系统内置的颜色设置对话框,返回用户选择的颜色数据。调用格式为:

```
c = uisetcolor(h_c, 'DialogTitle')
```

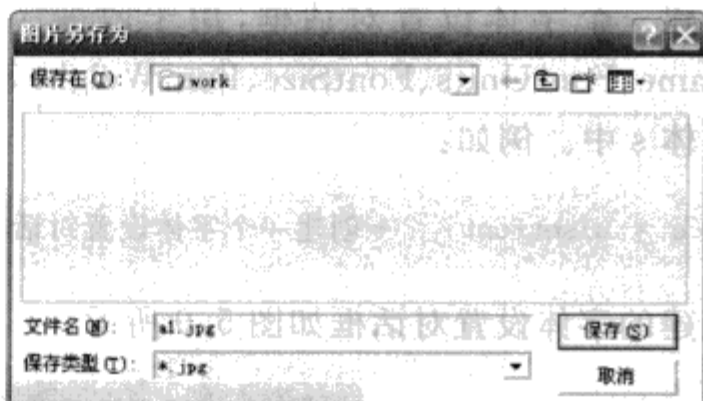
返回值 c 为用户选择的颜色或默认颜色,DialogTitle 为颜色设置对话框的标题,h_c(handle or color 的缩写)可为 GUI 对象的句柄或三维 RGB 向量。h_c 的取值不同,该格式含义也不同。

① h_c 为 GUI 对象的句柄:GUI 对象 h_c 必须具有 Color 属性,该格式的含义是将用户选择的颜色设置为对象 h_c 的 Color 属性值,同时返回用户选择的颜色 RGB 向量;若用户没有选择任何颜色,不更改对象 h_c 的 Color 属性,同时返回对象 h_c 的 Color 属性。

② h_c 为一个三维 RGB 向量:h_c 为颜色向量 c 的默认值。若用户选择了任何颜色,则将该颜色返回到向量 c;若没有选择任何颜色,则将 h_c 返回到向量 c。

另外,使用格式 c=uisetcolor('DialogTitle')时,c 的默认值为 0。此时若用户单击了【取消】按钮或产生了任何错误,返回 0。例如:

```
>> c = uisetcolor([0 0 1], '选择颜色') % 创建颜色设置对话框,并返回选定的颜色
```

弹出的颜色设置对话框如图 5.8 所示。

图 5.8 中,选择红色后,命令行输出:

```
c =
1     0     0
```

若单击【cancel】按钮,命令行返回默认的颜色值 h_c:

```
c =
0     0     1
```



图 5.8 颜色设置对话框

5.1.4 字体设置对话框(uisetfont)

字体设置对话框由 uisetfont 函数创建,用来设置字符的字体、字形和字体大小。调用格式为:

```
s = uisetfont
```

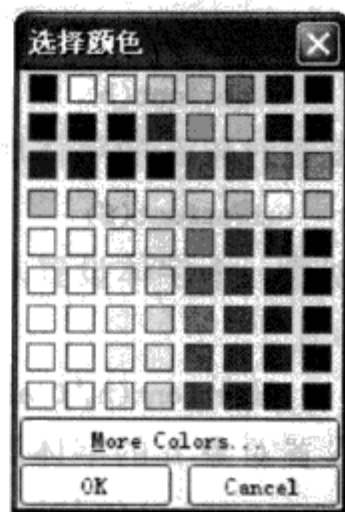
创建一个字体设置对话框,用于改变 text、axes 或 uicontrol 对象的字体属性,包括 FontName、FontUnits、FontSize、FontWeight 和 FontAngle 等。返回用户设置的字体,并保存在结构体 s 中。例如:

```
>> s = uisetfont % 创建一个字体设置对话框
```

创建的字体设置对话框如图 5.9 所示。



图 5.9 字体设置对话框

设置字体为宋体,字形为斜体,字体大小为 10,则返回的结构体 s 为:

```
s =
  FontName: '宋体'
  FontUnits: 'points'
  FontSize: 10
  FontWeight: 'normal'
  FontAngle: 'italic'
```

```
s = uisetfont(h)
```

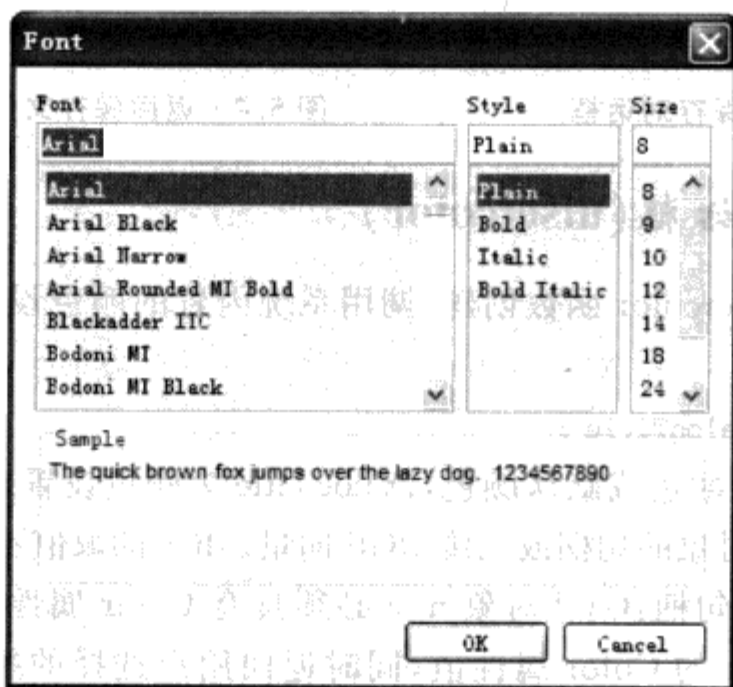
设置对象 h 的字体属性,并保存在结构体 s 中。初始字体为对象 h 的字体属性。

```
s = uisetfont(S)
```

创建一个字体设置对话框,初始字体由结构体 S 指定。返回用户设置的字体,并保存在结构体 s 中。

```
s = uisetfont(h,'DialogTitle')
```

设置对象 h 的字体属性,保存在结构体 S 中,字体设置对话框的标题为 DialogTitle。

```
s = uisetfont(S,'DialogTitle')
```

创建一个标题为 DialogTitle 的字体设置对话框,初始字体由结构体 S 指定。返回用户设

若您对此书内容有任何疑问,可以凭在线交流卡登录 MATLAB 中文论坛与作者交流。

置的字体,并保存在结构体 s 中。

【注】 用字体设置对话框可以查看 MATLAB 支持的所有字体,这些字体对 GUI 对象的 FontName 属性值的设置很有帮助。

5.1.5 页面设置对话框(pagesetupdlg)

页面设置对话框由 pagesetupdlg 函数创建,调用格式为:

```
dlg = pagesetupdlg(fig)
```

pagesetupdlg 目前仅能设置单个窗口 fig 的页面布局。fig 必须为单个窗口的句柄,不能为句柄向量。若当前操作系统没有开启打印服务,该函数失效。

5.1.6 打印预览对话框(printpreview)

打印预览对话框由 printpreview 函数创建,调用格式为:

printpreview: 显示一个当前窗口的预览打印对话框。

printpreview(f): 显示一个窗口 f 的预览打印对话框。

5.1.7 打印设置对话框(printdlg)

打印设置对话框由 printdlg 函数创建,主要的调用格式为:

printdlg: 创建打印设置对话框,用于打印当前窗口。

printdlg(fig): 创建打印设置对话框,用于打印句柄为 fig 的窗口。

5.1.8 进度条(waitbar)

在进行 GUI 设计的过程中,有时会用到进度条,便于用户观察数据处理的进度,以免引起误操作。进度条的结构如图 5.10 所示。

由图 5.10 可知,进度 x 的计算公式为 $x = \frac{a}{b}$ 。x 的值在 0~1 之间。其中,0 表示数据开始处理;1 表示数据处理完成。

进度条的调用格式为:

```
h = waitbar(x, 'title')
```

创建一个标题为 title 的进度条,数据处理完成进度为 x,返回该进度条的句柄 h。

要查看进度条对象的详细属性,可使用下面的命令:

```
>> get(waitbar(0, '请等待...')) % 创建一个进度条,并返回其属性列表
```

弹出的进度条如图 5.11 所示。



图 5.10 进度条示意图



图 5.11 进度条

命令行返回进度条的属性列表:

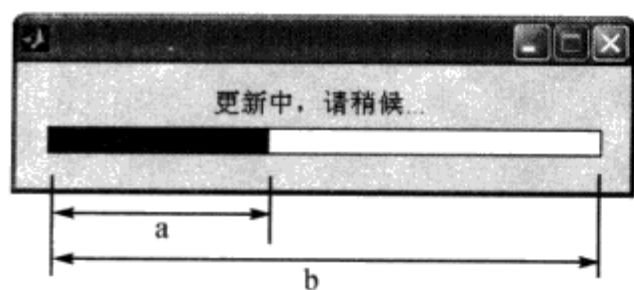
```

Alphamap = [ (1 by 64) double array]
BackingStore = on
CloseRequestFcn = closereq
Color = [0.8 0.8 0.8]
Colormap = []
CurrentAxes = [1.00171]
CurrentCharacter =
CurrentObject = []
CurrentPoint = [0 0]
DockControls = off
DoubleBuffer = on
FileName =
FixedColors = [ (10 by 3) double array]
IntegerHandle = off
InvertHardcopy = on
KeyPressFcn =
MenuBar = none
MinColormap = [64]
Name =
NextPlot = add
NumberTitle = off
PaperUnits = centimeters
PaperOrientation = portrait
PaperPosition = [0.634517 6.34517 20.3046 15.2284]
PaperPositionMode = manual
PaperSize = [20.984 29.6774]
PaperType = A4
Pointer = arrow
PointerShapeCData = [ (16 by 16) double array]
PointerShapeHotSpot = [1 1]
Position = [345 271.875 270 56.25]
Renderer = painters
RendererMode = auto
Resize = off
ResizeFcn =
SelectionType = normal
ShareColors = on
ToolBar = auto
Units = points
WindowButtonDownFcn =
WindowButtonMotionFcn =
WindowButtonUpFcn =
WindowStyle = normal
WVisual = [ (1 by 82) char array]
WVisualMode = auto

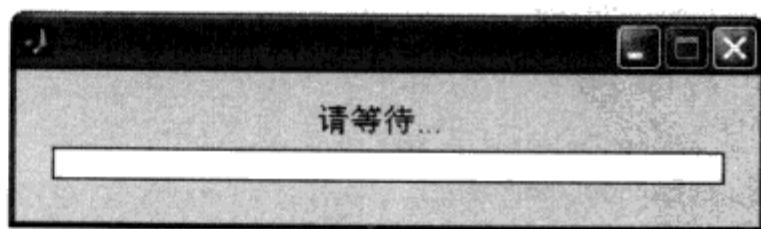
BeingDeleted = off
ButtonDownFcn =
Children = [1.00171]
Clipping = on
    
```

若您对此书内容有任何疑问，可以凭在线交流卡登录 MATLAB 中文论坛与作者交流。

```

CreateFcn =
DeleteFcn =
BusyAction = queue
HandleVisibility = callback
HitTest = on
Interruptible = off
Parent = [0]
Selected = off
SelectionHighlight = on
Tag = TMWWaitbar
Type = figure
UIContextMenu = []
UserData = []
Visible = on

```

可见,进度条的类型(Type)为 figure,卷展名(Tag)为 TMWWaitbar,不可中断(Interruptible 值为 off),句柄只能被回调函数访问(HandleVisibility 值为 callback),窗口为标准型(WindowStyle 值为 normal)。若要使该进度条置于屏幕最上端,可设置进度条窗口为模式窗口,即

```
>> set(h, 'WindowStyle', 'modal') % 设置进度条在屏幕最前端
```

也可以在创建进度条时,直接设置属性值。如创建一个模态窗口:

```
>> h = waitbar(0, '开始绘图...', 'WindowStyle', 'modal'); % 创建一个模态进度条
```

由进度条的属性列表可知,它有 1 个子对象。获取其子对象句柄,可使用 get 函数。如:

```
>> h = get(waitbar(0.55, '请等待...'), 'children') % 获取进度条的子对象句柄
h =
    28.0027
```

查看子对象属性使用 get 函数(此时不能关闭进度条,否则 h 为无效句柄):

```
>> get(h) % 获取进度条子对象的属性列表
```

其部分属性如下:

```

Type = axes
Title = [18.0015]
XGrid = off
XMinorGrid = off
XMinorTick = off
YGrid = off
YMinorGrid = off
YMinorTick = off
XLim = [0 100]
XLimMode = manual
YLim = [0 1]
YLimMode = manual
Children = [ (2 by 1) double array]

```

该子对象为坐标轴,横坐标范围 $[0, 100]$,纵坐标范围 $[0, 1]$,隐藏所有刻度和网格,且有 2

个子对象。查看该子对象的属性,也可使用 get 函数:

```
>> h1 = get(h,'Children') % 获取坐标轴的子对象句柄
h1 =
    36.0024
    35.0024
>> get(h1(1)), get(h1(2)) % 获取坐标轴子对象的属性列表
```

第 1 个子对象部分属性如下:

```
Type = line
Color = [0 0 0]
XData = [100 0 0 100 100]
YData = [0 0 1 1 0]
```

第 2 个子对象部分属性如下:

```
Type = patch
EdgeColor = [1 0 0]
FaceColor = [1 0 0]
Vertices = [ (4 by 2) double array]
XData = [ (4 by 1) double array]
YData = [ (4 by 1) double array]
```

patch 对象的顶点坐标存在一个 4×2 的数组内,分别为:(0 0),(55 0),(55 1)和(0 1)。边界线的数据存在 XData 和 YData 中,分别为:

```
XData:[0;55;55;0],YData:[0;0;1;1]。
```

进度条窗口的层次结构如图 5.12 所示。



图 5.12 进度为 55%时 waitbar 的层次结构

```
waitbar(x, 'title', 'CreateCancelBtn', 'button callback')
```

创建一个标题为 title、进度为 x 的进度条,并添加一个【取消】按钮,当关闭进度条或单击【取消】按钮时,执行 button_callback 表示的语句,相当于 eval('button_callback'),即【取消】按钮的回调函数和窗口的 CloseRequestFcn 回调函数由字符串 button_callback 指定。

```
waitbar(x, h)
```

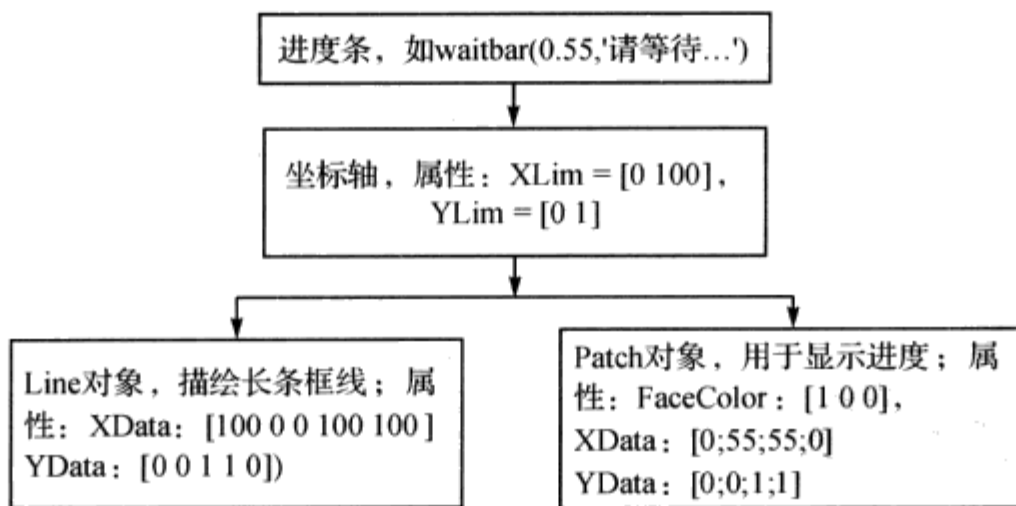
更新进度条 h 的进度 x。

```
waitbar(x,h,'updated title')
```

更新进度条 h 的进度和进度标题。

若您对此书内容有任何疑问,可以凭在线交流卡登录 MATLAB 中文论坛与作者交流。

▲【例 5.1】 创建一个进度条,每秒进度大约为 10%,并添加一个【取消】按钮。

【解析】 【取消】按钮的默认 String 为“Cancel”,要设置为“取消”,需要先用 findall 函数查找到该 pushbutton 对象。这里给出两种方法:

方法 1:采用一个标志变量表征是否按下了【取消】按钮,在更新进度的 for 循环内对该标志变量进行判断,若按下了【取消】按钮,立即退出循环,否则,进度达到 100%时自动退出。

程序如下:

```
clear; % 清空基本工作空间的变量
isCanceled = false; % 表征是否按下了【取消】按钮
hWaitbar = waitbar(0, '请耐心等待...', 'Name', '进度条', 'CreateCancelBtn', ...
    'isCanceled=true;'); % 创建进度为 0 的进度条
btnCancel = findall(hWaitbar, 'style', 'pushbutton'); % 查找【取消】按钮
set(btnCancel, 'string', '取消', 'fontsize', 10); % 设置【取消】按钮的 String 为“取消”
for i = 1 : 100 % 循环更新进度显示
    waitbar(i/100, hWaitbar, ['进度完成' num2str(i) '%']);
    pause(0.1); % 每 0.1 秒完成 1% 的进度
    if isCanceled % 若按下了【取消】按钮,跳出循环
        break;
    end
end
end
%% 退出循环后,关闭进度条并清除进度条句柄变量
if ishandle(hWaitbar) % 或者 if exist('hWaitbar', 'var')
    delete(hWaitbar);
    clear hWaitbar;
end
```

方法 2:使用 try...end 结构智能结束 for 语句。

程序如下:

```
clear;
hWaitbar = waitbar(0, '请耐心等待...', 'Name', '进度条', 'CreateCancelBtn', ...
    'delete(hWaitbar);clear hWaitbar'); % 创建进度为 0 的进度条
btnCancel = findall(hWaitbar, 'style', 'pushbutton'); % 查找【取消】按钮
set(btnCancel, 'string', '取消', 'fontsize', 10); % 设置【取消】按钮的 String 为“取消”
try % 智能更新进度
    for i = 1 : 100
        waitbar(i/100, hWaitbar, ['进度完成' num2str(i) '%']);
        pause(0.1); % 每 0.1 秒完成 1% 的进度
    end
delete(hWaitbar); % 进度达到 100% 后,关闭进度条
clear hWaitbar; % 清除变量 hWaitbar
end
```

生成的进度条如图 5.13 所示。



图 5.13 为进度条添加【取消】按钮

▲【例 5.2】 动态绘出频率从 1 到 10 依次变化的正弦波曲线,并用进度条显示绘图进度。

【解析】程序如下:

```
gca; % 设置当前坐标轴用于绘制曲线
%% 创建置于屏幕前端的进度条,动态显示绘图进度
h = waitbar(0, '开始绘图...', 'WindowStyle', 'modal');
t = 0 : 0.01 : pi; % 数据的横坐标
for i = 1 : 10
    plot(t, sin(2 * pi * i * t)); % 绘制数据曲线
    waitbar(i/10, h, ['已完成' num2str(10 * i) '%']); % 更新进度条的进度和标题
    pause(1); % 延迟 1 秒
end
close(h); % 关闭进度条
```

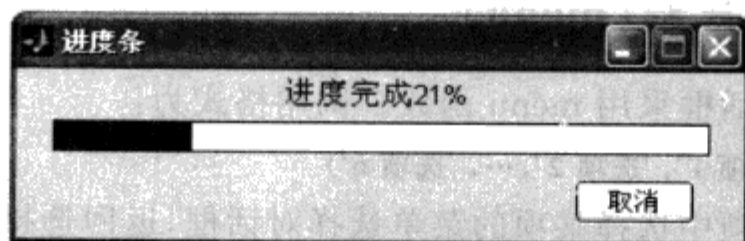
【注意】

① 进度条及其子对象的句柄可使用 findall 函数查找。前面讲到,所有的进度条创建时,其 tag 属性值均为 TMWWaitbar,所以,可使用以下命令查找所有的进度条:

```
>> h = findall(0, 'tag', 'TMWWaitbar') % 查找进度条
```

要查找其 patch 子对象,使用命令:

```
>> h2 = findall(h2, 'type', 'patch') % 查找进度条子对象中的 patch 对象
```

进度块默认颜色为红色,若要使进度块的颜色为白色,空余部分为黑色,可使用语句:

```
>> set(h2, 'EdgeColor', 'k', 'facecolor', 'w') % 设置进度条的进度块为白色,边框为黑色
>> h3 = findall(h2, 'type', 'axes'); % 查找进度条子对象中的 axes 对象
>> set(h3, 'color', 'k') % 设置坐标轴颜色为黑色,即进度块右边的空余部分
```

结果如图 5.14 所示。



图 5.14 进度块为白色,空余部分为黑色的进度条

② 在程序调试期间,尽量不要设置进度条窗口为模式窗口,即不要设置 WindowStyle 属性值为 modal。因为当置顶进度条窗口时,一旦程序运行出错,窗口无法切换到命令行或程序文件,也就没法继续调试,此时只能关闭进度条了。

5.1.9 菜单选择对话框(menu)

创建一个菜单选择对话框采用 menu 函数。调用格式为:

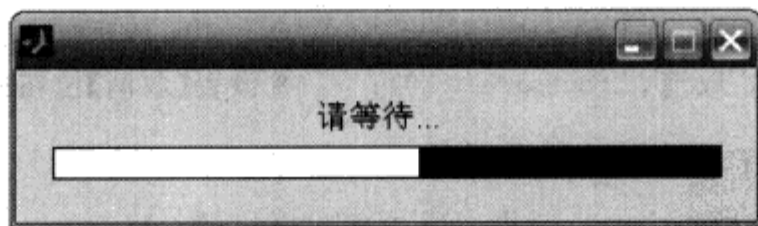
```
k = menu('菜单标题', '选项 1', '选项 2', ..., '选项 n')
```

创建一个可从多个选项中选择某项的菜单选择对话框,返回选择的项对应的索引值,若没

若您对此书内容有任何疑问,可以凭在线交流卡登录 MATLAB 中文论坛与作者交流。

有选择任何项,返回 0。例如:

```
>> k = menu('请选择启动界面','界面 A','界面 B','界面 C') % 创建菜单选择对话框
```

生成的图形如图 5.15 所示。

若选择“界面 B”,命令行返回:

```
k =
    2
```

然后根据 k 值,就可以选择启动相应的 GUI 窗口了。

【注意】

① 菜单选择对话框默认为标准窗口,若要设置为模态窗口,方法如下:

图 5.15 菜单选择对话框

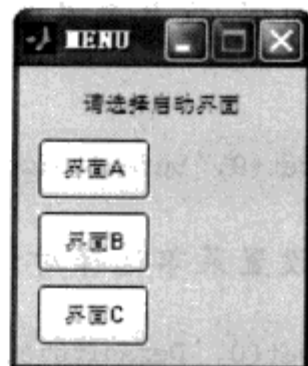

a) 选中上述语句中的“menu”,按 Ctrl+D,打开 menu 函数源代码 menu.m 文件;在 menu 函数源代码中找到下面这条语句:

```
menuFig = figure('Units'      ,MenuUnits,...
    'Visible'      ,'off',...
    'NumberTitle' ,'off',...
    'Name'        ,'MENU',...
    'Resize'      ,'off',...
    'Colormap'   ,[],...
    'Menubar'     ,'none',...
    'Toolbar'     ,'none',...
); % 菜单选择对话框源函数中创建窗口的语句
```

b) 修改这条语句可以修改菜单选择对话框的窗口模式为模态:

```
menuFig = figure('Units'      ,MenuUnits,...
    'Visible'      ,'off',...
    'NumberTitle' ,'off',...
    'Name'        ,'MENU',...
    'Resize'      ,'off',...
    'Colormap'   ,[],...
    'Menubar'     ,'none',...
    'Toolbar'     ,'none',...
    'WindowStyle','modal'... % 此行为添加部分
);
```

② 默认情况下,菜单选择对话框显示在屏幕最上角。要让菜单选择对话框在屏幕中间显示,可以打开 menu 函数源代码 menu.m 文件,找到下面这条语句:

```
set(menuFig,'Visible','on'); % 显示菜单选择对话框
```

在上述语句上面一行添加下面的语句:

```
movegui(menuFig,'center'); % 将菜单选择对话框移到屏幕中间
```

③ 菜单选择对话框的默认字体大小为 8,如果要将其增大到 10,可以在调用 menu 函数之

前,执行下面的语句:

```
set(0, 'DefaultuicontrolFontSize', 10) % 设置字号位 10
```

同理,设置菜单选择对话框显示的字体颜色为红色,可以在调用 menu 函数之前执行以下语句:

```
set(0, 'DefaultuicontrolForegroundColor', 'r') % 设置字体颜色为红色
```

设置菜单选择对话框显示的字体为粗体,可以在调用 menu 函数之前执行以下语句:

```
set(0, 'DefaultuicontrolFontWeight', 'bold') % 字体加粗
```

要恢复这些属性的默认值,可以执行以下语句:

```
set(0, 'DefaultuicontrolFontSize', 'default') % 恢复字号为默认值
```

```
set(0, 'DefaultuicontrolForegroundColor', 'default') % 恢复字体颜色为默认值
```

```
set(0, 'DefaultuicontrolFontWeight', 'default') % 恢复字体粗细为默认值
```

当然,也可以通过重启 MATLAB 应用程序来恢复这些属性的默认值。

5.1.10 普通对话框(dialog)

对话框是 MATLAB 预定义的一类特殊窗口,可分为普通对话框和标准对话框。标准对话框是具有特定功能的对话框。例如,文件打开对话框用于选择要打开的文件,文件保存对话框用于将数据保存为指定文件,颜色设置对话框一般用于设定指定对象的颜色等。本节简单介绍普通对话框的创建和使用方法。

函数 dialog 创建或显示普通对话框,并返回其句柄。查看普通对话框的属性列表及其默认属性值,使用下列命令:

```
>> get(dialog) % 创建一个普通对话框,并返回其属性列表
```

在弹出的对话框中单击鼠标,对话框关闭。命令行列出了普通对话框的所有属性。从属性列表可知,普通对话框默认为模式窗口,置于屏幕最前端;其 ButtonDownFcn 函数如下:

```
if isempty(allchild(gcf))
    close(gcf)
end
```

即是说,若该对话框没有任何子对象,当鼠标在对话框上单击时,对话框自动关闭。若创建自定义属性的对话框,格式如下:

```
h = dialog('PropertyName', PropertyValue, ...)
```

例如,下面的脚本程序创建一个带【确定】按钮的对话框:

```
h = dialog('Name', '关于...', 'Position', [200 200 200 70]); % 创建一个对话框窗口
uicontrol('Style', 'text', 'Units', 'pixels', 'Position', [50 40 120 20], ...
    'FontSize', 10, 'Parent', h, 'String', '欢迎使用本软件!'); % 创建文本内容
uicontrol('Units', 'pixels', 'Position', [80 10 50 20], 'FontSize', 10, ...
    'Parent', h, 'String', '确定', 'Callback', 'delete(gcf)'); % 创建【确定】按钮
```

创建的对话框如图 5.16 所示。

5.1.11 错误对话框(errorDlg)

错误对话框用来提示程序运行过程中的出错信息,由函数 `errorDlg` 创建。`errorDlg` 函数创建或显示错误对话框,并返回其句柄。查看错误对话框的属性列表及其默认属性值,使用下列命令:

```
>> get(errorDlg) % 创建一个错误对话框,并返回其属性列表
```

弹出的对话框如图 5.17 所示。

命令行列出了错误对话框的所有属性(限于篇幅,此处不列出该属性列表)。由属性列表可知,错误对话框的 `name` 属性即为用户设置的标题,默认值为 `Error Dialog`,窗口模式为 `normal`,`tag` 值格式为“`Msgbox_标题字符串`”,默认为 `Msgbox_Error Dialog`。



图 5.16 普通对话框



图 5.17 错误对话框

错误对话框有 3 个子对象:

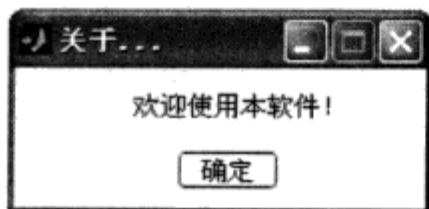
```
>> h = get(errorDlg, 'Children') % 获取错误对话框的子对象句柄
h =
    6.0027
    4.0039
    3.0033
```

查看上面创建的错误对话框子对象的详细属性,可执行下面的代码(此时不要关闭该错误对话框):

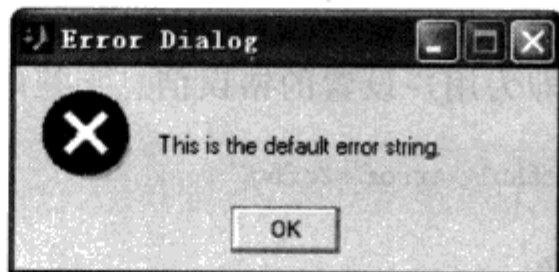
```
for i = 1 : 3
    get(h(i)) % 获取第 i 个子对象的属性列表
end
```

命令行列出了这 3 个子对象的详细属性,其部分属性如下。

第 1 个子对象:

```
Type = axes
Tag = IconAxes
Units = points
Position = [7 31 38 38]
XLim = [0.5 50.5]
YLim = [0.5 50.5]
Children = [5.00122]
```

该坐标轴子对象用于显示 `error` 图标,其子对象为 `image` 对象,部分属性如下。

```
Type = image
CData = [ (50 by 50) uint8 array]
```

第 2 个子对象:

```
Type = axes
Units = normalized
Position = [0 0 1 1]
XLim = [0 1]
YLim = [0 1]
Children = [3.00134]
```

该坐标轴子对象用于显示错误信息字符串,其子对象为 text 对象,部分属性如下。

```
Type = text
Tag = MessageBox
String = [ (1 by 1) cell array]
```

其 String 值即为用户设置的错误信息字符串,它是一个单元数组,内容为:

```
'This is the default error string.'
```

第 3 个子对象:

```
Type = uicontrol
Tag = OKButton
Style = pushbutton
String = OK
Callback = delete(gcf)
```

该 uicontrol 子对象为【OK】按钮,单击时关闭对话框。

错误对话框的层次结构如图 5.18 所示。



图 5.18 错误对话框的层次结构

错误对话框的调用格式为:

```
errordlg('error msg')
```

创建一个错误信息为 error_msg 的错误对话框。

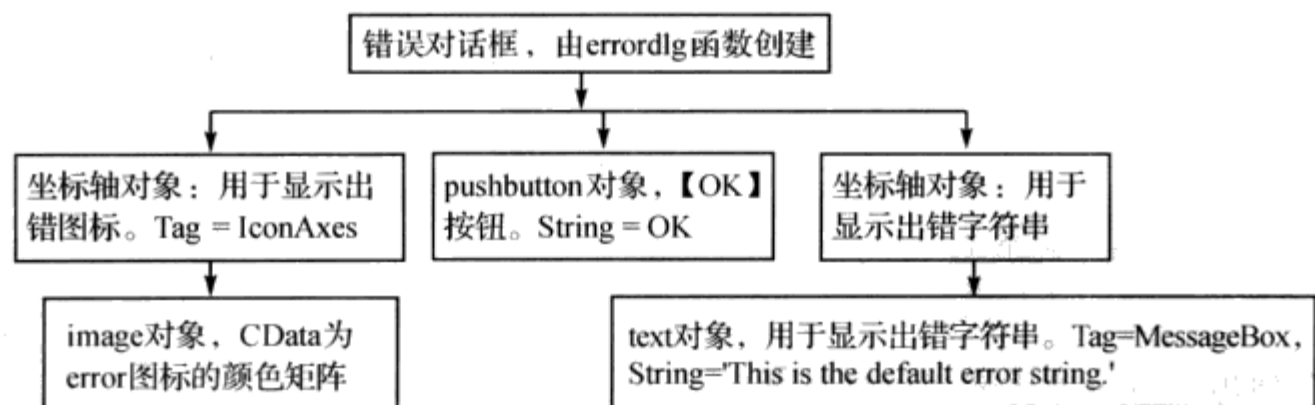
```
errordlg('error msg', 'dlg name')
```

创建一个错误信息为 error_msg,标题为 dlg_name 的错误对话框。

```
errordlg('error msg', 'dlg name','on')
```

当存在一个标题为 dlg_name 的错误对话框时,将其显示在屏幕前端,并设置错误信息为

若您对此书内容有任何疑问,可以凭在线交流卡登录 MATLAB 中文论坛与作者交流。

error_msg;当不存在时,创建一个错误信息为 error_msg、标题为 dlg_name 的错误对话框。

【注意】 错误对话框及其子对象的句柄可使用 findall 函数查找。假设错误对话框的标题默认值为 Error Dialog,则其 tag 值为 MsgBox_Error Dialog。使用以下命令创建一个错误对话框,并返回该对话框的窗口句柄:

```
errorDlg; % 创建一个错误对话框
hDialog = findall(0,'tag','Msgbox_Error Dialog'); % 获取错误对话框的句柄
```

更改错误对话框的按钮文本和错误图标的方法如下。

① 找到【OK】按钮,并将【OK】按钮上的字符串改为“确定”:

```
btn_ok = findall(hDialog,'style','pushbutton'); % 在错误对话框上查找按钮
set(btn_ok,'String','确定'); % 将按钮的 String 值设置为“确定”
```

该错误对话框如图 5.19 所示。

② 找到显示错误图标的 image 对象,并将其替换为大小约为 50 像素×50 像素的图片 error.jpg:

```
hImage = findall(hDialog,'type','image') % 查找到错误对话框的图标,即 image 对象
cData = imread('error.jpg'); % 读取当前目录下的图片 error.jpg
set(hImage,'CData',cData); % 将错误对话框的图片更改为 error.jpg
```

该错误对话框如图 5.20 所示。



图 5.19 自定义的错误对话框



图 5.20 更换了图标和按钮文本的错误对话框

5.1.12 警告对话框(warndlg)

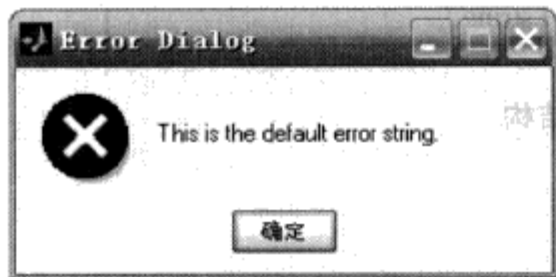
警告对话框用于显示警告信息,调用格式如下:

```
h = warndlg('warning_msg','dlgname')
```

显示一个标题为 dlgname,警告信息为 warning_msg 的警告对话框,返回该对话框的句柄。如:

```
>> h = warndlg('虚拟内存不足!','警告!'); % 创建一个指定警告信息和窗口标题的警告对话框
```

创建的警告对话框如图 5.21 所示。

默认的警告对话框如图 5.22 所示。



图 5.21 警告对话框示例



图 5.22 默认的警告对话框

查看警告对话框的属性列表使用 get 函数:

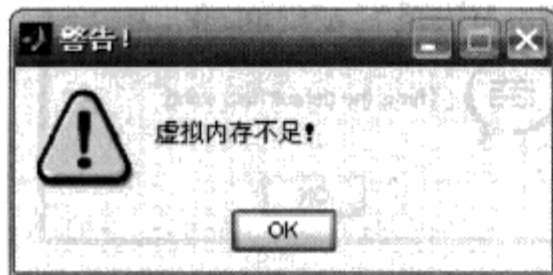
```
>> get(warndlg) % 创建一个警告对话框,并返回其属性列表
```

由属性列表可知,警告对话框的 name 属性即为用户设置的标题,默认值为 Warning Dialog,窗口模式为 normal,tag 值格式为“Msgbox_标题字符串”,默认为 Msgbox_Warning Dialog。

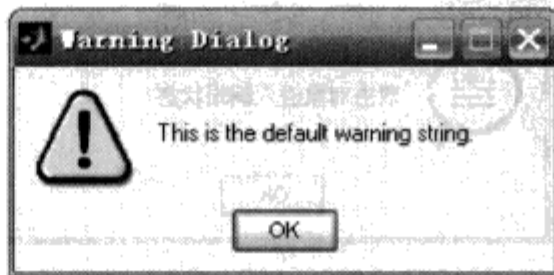
与错误对话框类似,警告对话框也有 3 个子对象:第 1 个子对象为坐标轴子对象,它包含 1 个 image 对象,提供图标信息;第 2 个子对象也为坐标轴子对象,它包含 1 个 text 对象,提供警告信息,默认为: 'This is the default warning string.';第 3 个子对象为 uicontrol 子对象,创建【OK】按钮,单击该按钮时关闭对话框。

警告对话框的层次结构如图 5.23 所示。



图 5.23 警告对话框的层次结构

5.1.13 帮助对话框(helpdlg)

帮助对话框用于显示帮助信息,调用格式如下:

```
h = helpdlg('help msg','dlgname')
```

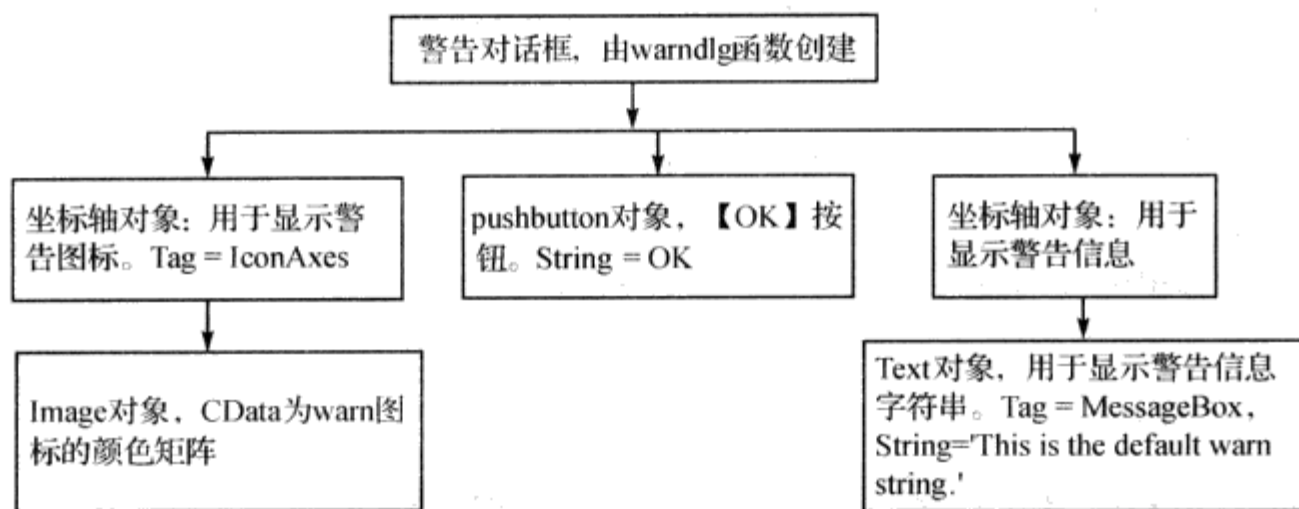
显示一个标题为 dlgname,帮助信息为 help_msg 的帮助对话框,返回该对话框的句柄。

例如:

```
>> h = helpdlg('双击对象进入编辑状态','提示'); % 创建一个指定帮助信息和窗口标题的帮助对话框
```

创建的帮助对话框如图 5.24 所示。默认的帮助对话框如图 5.25 所示。

查看帮助对话框的属性列表如下:

```
>> get(helpdlg) % 创建一个帮助对话框,并返回其属性列表
```



图 5.24 帮助对话框示例



图 5.25 默认的帮助对话框

若您对此书内容有任何疑问,可以凭在线交流卡登录MATLAB中文论坛与作者交流。

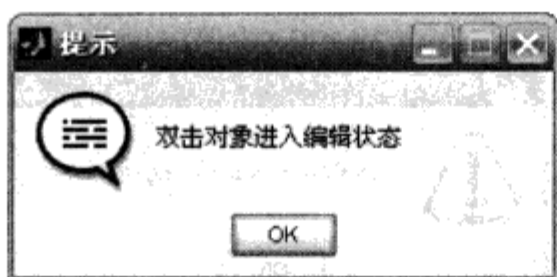
由属性列表可知,帮助对话框的 name 属性即为用户设置的标题,默认值为 Help Dialog,窗口模式为 normal,tag 值格式为“Msgbox_标题字符串”,默认为 Msgbox_Help Dialog。

帮助对话框有 3 个子对象:第 1 个子对象为坐标轴子对象,它包含 1 个 image 对象,提供帮助图标信息;第 2 个子对象也为坐标轴子对象,它包含 1 个 text 对象,提供帮助信息,默认为: 'This is the default warning string.';第 3 个子对象为 uicontrol 子对象,创建【OK】按钮,单击该按钮时关闭对话框。

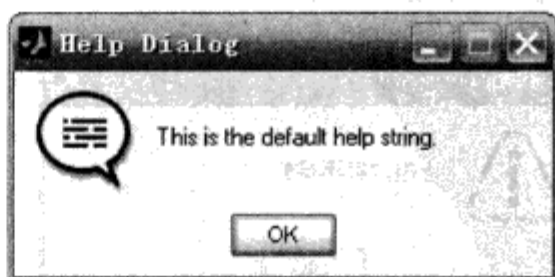
帮助对话框的层次结构如图 5.26 所示。



图 5.26 帮助对话框的层次结构

5.1.14 信息对话框(msgbox)

图 5.18、图 5.23 和图 5.26 分别列出了错误对话框、警告对话框和帮助对话框的层次结构,它们的层次结构完全一样,因此,我们设想采用一个通用的信息对话框创建函数,来实现 helpdlg、errordlg、warndlg 的功能。

信息对话框提供错误信息、警告信息、帮助信息或其他信息,由函数 msgbox 创建,调用格式为:

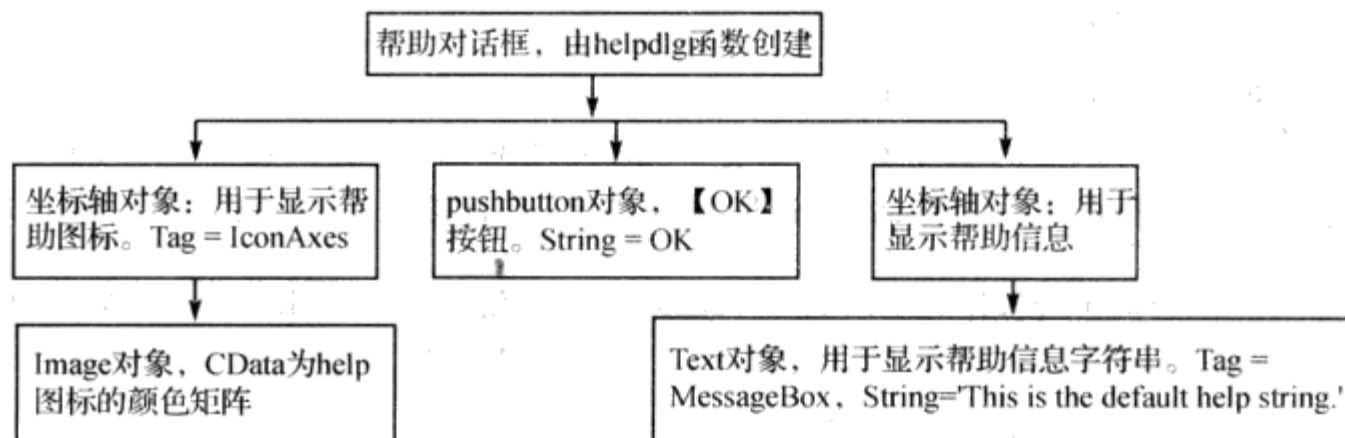
```
h = msgbox(message, title)
```

创建一个信息对话框,信息字符串为 message,标题为 title。例如:

```
>> h = msgbox('今天你又迟到了!', '每日提示') % 创建一个指定信息内容和窗口标题的信息对话框
h =
    0.0016
```

生成的信息对话框如图 5.27 所示。

```
h = msgbox(message, title, 'icon')
```

创建一个信息对话框,信息字符串为 message,标题为 title,对话框显示的图标定义符 icon 可为:none、error、help、warn 或 custom,默认为 none。none 表示不用图标,custom 表示采用用户自定义的图标,error、help、warn 图标如图 5.28 所示。



图 5.27 信息对话框



图 5.28 error、help、warn 图标

```
h = msgbox(..., 'createMode')
```

指定窗口的创建模式。createMode 有效值为 modal、non-modal 或 replace。modal 表示模式窗口,若存在同标题的窗口,只将其置于屏幕前端而不创建一个新窗口;non-modal 表示非模式窗口,无论是否存在同标题的窗口,都会创建一个新窗口;replace 表示替换模式或非模式窗口,若存在同标题的窗口,将替换窗口。

5.1.15 提问对话框(questdlg)

创建一个提问对话框。调用格式为:

```
button = questdlg('q_str', 'title')
```

创建一个标题为 title,问题字符串为 q_str 的提问对话框,返回用户选择的按钮名,如 Yes、No 或 Cancel。若直接关闭对话框,返回空字符串;若直接回车,返回 Yes。例如:

```
>> button = questdlg('今天你学习了吗?', '问题提示') % 创建一个指定提问内容和窗口标题的提问对话框
```

创建的对话框如图 5.29 所示。

若选择【Yes】按钮,命令行返回:

```
button =  
Yes
```

```
button = questdlg('q_str', 'title', 'default')
```

创建一个标题为 title,问题字符串为 q_str 的提问对话框,返回用户选择的按钮名。若直接回车,返回按钮名 default,default 的有效值为 Yes、No 或 Cancel,注意区分大小写。

```
button = questdlg('q_str', 'title', 'str1', 'str2', 'default')
```

创建一个标题为 title,问题字符串为 q_str,按钮名分别为 str1 和 str2 的提问对话框,返回用户选择的按钮名。若直接回车,返回按钮名 default,default 的有效值为 str1 或 str2。例如:

```
>> button = questdlg('你会炒股吗?', '问题提示', '会', '不会', '会')
```

创建的对话框如图 5.30 所示。



图 5.29 提问对话框



图 5.30 自定义按钮名的提问对话框

```
button = questdlg('q_str', 'title', 'str1', 'str2', 'str3', 'default')
```

创建一个标题为 title,问题字符串为 q_str,按钮名分别为 str1、str2 和 str3 的提问对话框,返回用户选择的按钮名。若直接回车,返回按钮名 default,default 的有效值为 str1、str2 或 str3。

若您对此书内容有任何疑问,可以凭在线交流卡登录 MATLAB 中文论坛与作者交流。

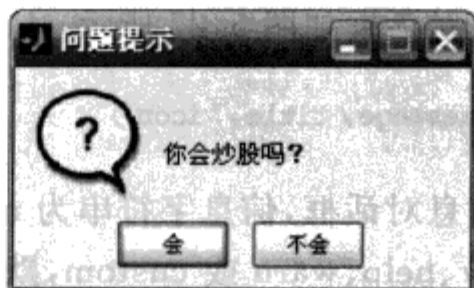
5.1.16 输入对话框(inputdlg)

输入对话框为模式窗口,返回用户输入的字符串或字符数组到一个字符串单元数组中。调用格式为:

```
answer = inputdlg(prompt, title)
```

创建一个输入对话框,prompt 为提示字符串(或字符串单元数组),title 为对话框的标题。例如:

```
>> answer = inputdlg('请输入用户名:', '找回密码') % 创建一个输入对话框
```

创建的对话框如图 5.31 所示。

输入 dafei0214 并单击【OK】按钮,命令行返回:

```
answer =  
'dafei0214'
```

其中,answer 为一个单元数组。

若 prompt 为字符串,返回只包含单个单元的单元数组;若 prompt 为包含多个字符串的单元数组,则返回多个单元的单元数组。例如:

```
>> answer = inputdlg({'用户名:', '密码:'}, '登录框') % 创建一个提示输入用户名和密码的输入  
% 对话框
```

创建的对话框如图 5.32 所示。

分别输入 dafei0214 和 123456,命令行返回一个 2×1 的字符串单元数组:

```
answer =  
'dafei0214'  
'123456'
```

```
answer = inputdlg(prompt, title, n_lines)
```



图 5.31 输入对话框



图 5.32 返回多个单元的输入对话框

创建一个输入对话框,prompt 为提示字符串(或字符串单元数组),title 为对话框的标题,n_lines 为用户每项输入的最大行数。例如:

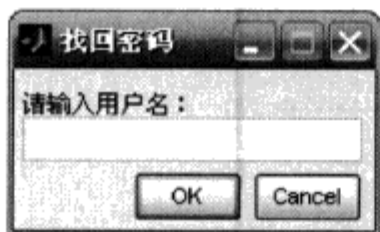
```
>> answer = inputdlg('请输入您的留言:', '客户留言', 3)
```

创建的对话框如图 5.33 所示。

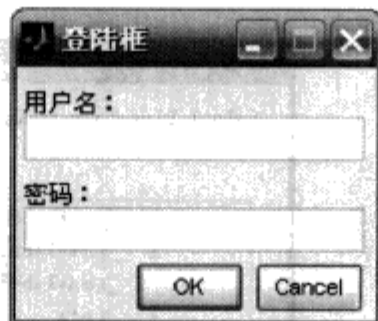
```
answer = inputdlg(prompt, title, n_lines, def Ans)
```

创建一个输入对话框,prompt 为提示字符串(或字符串单元数组),title 为对话框的标题,

n_lines 为用户每项输入的最大行数, def_Ans 为默认的输入字符串(或字符串单元数组), 维数与 prompt 相同。例如:

```
>> answer = inputdlg({'x(1):', 'x(2):'}, '横坐标设置', 1, {'0', '10'})
```

创建的对话框如图 5.34 所示。



图 5.33 可输入多行字符串的输入对话框



图 5.34 设置输入对话框的缺省值

```
answer = inputdlg(prompt, title, n_lines, def_Ans, Resize)
```

创建一个输入对话框, prompt 为提示字符串(或字符串单元数组), title 为对话框的标题, n_lines 为用户每项输入的最大行数, def_Ans 为默认的输入字符串(或字符串单元数组), Resize 指定窗口是否可改变大小以及是否为模式窗口。Resize 值为 on 时窗口可改变大小, 且为非模式窗口; 缺省值为 off, 不可改变窗口大小, 且为模式窗口。

5.1.17 目录选择对话框(uigetdir)

创建一个标准的目录选择对话框, 返回目录字符串。调用格式为:

```
dir name = uigetdir('start path')
```

创建一个标准的目录选择对话框, 默认目录为 start_path。

```
>> dir_name = uigetdir('F:\Program Files\MATLAB') % 创建一个目录选择对话框
```

创建的对话框如图 5.35 所示。



图 5.35 目录选择对话框

```
dir name = uigetdir('start path', 'dialog title')
```

创建一个标准的目录选择对话框, 默认目录为 start_path, 标题为 dialog_title。

若您对此书内容有任何疑问, 可以凭在线交流卡登录 MATLAB 中文论坛与作者交流。

```
dir name = uigetdir('start path', 'dialog title', x, y)
```

创建一个标准的目录选择对话框, 默认目录为 start_path, 标题为 dialog_title, 对话框的坐标为 [x, y], 单位为像素(屏幕左下角坐标为 [0, 0])。

【注意】

- ① 目录字符串的最后一个字符不是 '\'。
- ② 若单击【取消】或【关闭】按钮, 返回 0。

5.1.18 列表选择对话框(listdlg)

创建一个列表选择对话框采用 listdlg 函数。调用格式为:

```
[sel, ok] = listdlg('属性名 1', 值 1, '属性名 2', 值 2, ...)
```

创建一个可从列表中选择单项或多项的模式对话框。当单击【OK】按钮时, 返回的 ok 值为 1, sel 表示选项的索引值(例如, 选择列表中的第 2 项, 则 sel=2); 当单击【Cancel】按钮或关闭对话框时, 返回的 ok 值为 0, sel 值为空。

ListString 所有可设置的参数列表见表 5.2。

若当前操作模式为多选模式, 即 SelectionMode 值为 multiple, 则显示【Select all】按钮。

下面的程序段创建一个单选模式的列表对话框:

表 5.2 列表对话框的输入参数

参 数	描 述
ListString	定义列表选项的字符串或字符串单元数组
SelectionMode	设置选取方式为单选(single)还是多选(multiple), 默认为单选
ListSize	定义列表框的大小, 格式为[宽 高], 单位为像素(pixels)
InitialValue	设置对话框创建时选择的项, 默认值为 1, 表示默认选取第 1 个选项
Name	列表对话框的标题
PromptString	列表提示语, 为字符串或字符串单元数组
OKString	定义【OK】按钮的文字
CancelString	定义【Cancel】按钮的文字
uh	定义按钮的高, 单位为像素, 默认值为 18
fus	定义框架与内部 UI 对象间的空间大小, 单位为像素, 默认值为 8
ffs	定义 figure 窗口与内部框架间的空间大小, 单位为像素, 默认值为 8

```
[sel, ok] = listdlg(...
    'ListString'      , {'A', 'B', 'C', 'D'}, ...
    'Name'           , '请选择一项:', ...
    'OKString'       , '确定', ...
    'CancelString'   , '取消', ...
    'SelectionMode'  , 'single', ...
    'ListSize'       , [180 80]) % 创建一个单选模式的列表对话框
```

创建的列表对话框如图 5.36 所示。



图 5.36 列表选择对话框

5.2 重难点分析

5.2.1 uigetfile

选择要打开的文件,返回其路径与文件名。常用格式为:

```
[FileName, PathName] = uigetfile(FilterSpec, 'DialogTitle')
```

检索由 FilterSpec 指定扩展名的文件,返回所选文件的路径与文件名,并设置对话框的标题为 DialogTitle。默认显示的文件名可在 FilterSpec 中指定。

若要指定 m 种文件类型,则 FilterSpec 为一个 $m \times 1$ 的字符串单元数组,如 {'*.bmp'; '*.jpg'; '*.gif'}。

5.2.2 uiputfile

设置数据要保存到的文件名和路径,返回其路径与文件名。常用格式为:

```
[FileName, PathName] = uiputfile(FilterSpec, 'DialogTitle')
```

设置用于保存数据的文件的文件名(带扩展名)和文件路径,文件类型由 FilterSpec 指定,并设置文件保存对话框的标题。

5.2.3 waitbar

创建或更新进度条。常用格式为:

```
h = waitbar(x, 'title')
```

创建一个标题为 title 的进度条,数据处理完成进度为 x,返回该进度条的句柄 h。

```
waitbar(x, h, 'updated title')
```

更新进度条 h 的进度和进度标题。

5.2.4 msgbox

信息对话框提供错误信息、警告信息、帮助信息或其他信息。常用格式为:

```
h = msgbox(message, title)
```

创建一个信息对话框,信息字符串为 message,标题为 title。

5.2.5 questdlg

创建一个提问对话框。常用格式为:

```
button = questdlg('q_str','title','default')
```

创建一个标题为 title、问题字符串为 q_str 的提问对话框,返回用户选择的按钮名。若直接回车,返回按钮名 default,default 的有效值为 Yes、No 或 Cancel。

```
button = questdlg('q_str','title','str1','str2','default')
```

创建一个标题为 title、问题字符串为 q_str,按钮名分别为 str1 和 str2 的提问对话框,返回用户选择的按钮名。若直接回车,返回按钮名 default,default 的有效值为 str1 或 str2。

```
button = questdlg('q_str','title','str1','str2','str3','default')
```

创建一个标题为 title、问题字符串为 q_str,按钮名分别为 str1、str2 和 str3 的提问对话框,返回用户选择的按钮名。若直接回车,返回按钮名 default,default 的有效值为 str1、str2 或 str3。

5.2.6 inputdlg

创建一个输入对话框,返回用户输入的字符串或字符数组到一个字符串单元数组中。常用格式为:

```
answer = inputdlg(prompt, title)
```

创建一个输入对话框, prompt 为提示字符串(或字符串单元数组),title 为对话框的标题。

```
answer = inputdlg(prompt, title, n_lines, def_Ans)
```

创建一个输入对话框,prompt 为提示字符串(或字符串单元数组),title 为对话框的标题,n_lines 为用户每项输入的最大行数,def_Ans 为缺省的输入字符串(或字符串单元数组),维数与 prompt 相同。

5.2.7 listdlg

创建一个列表选择对话框。常用格式为:

```
[sel,ok] = listdlg('属性名 1',值 1,'属性名 2',值 2,.....)
```

创建一个可从列表中选择单项或多项的模式对话框。当单击【OK】按钮时,返回的 ok 值为 1,sel 表示选项的索引值(例如,选择列表中的第 2 项,则 sel=2);当单击【Cancel】按钮或关闭对话框时,返回的 ok 值为 0,sel 值为空。

5.3 专题分析

专题 8 预定义对话框在 GUI 设计中的应用

▲【例 5.3.1】编写一段程序,实现如下功能:

- ① 单击【打开】按钮,弹出一个文件选择对话框,等待用户选择 .jpg 或 .bmp 文件,然后显示在 figure 窗口内;
- ② 打开的图片要求等比例放大或缩小,不能失真;
- ③ 在图片上按住鼠标左键不放并拖动,可以在图片上绘图;
- ④ 在图片上双击鼠标左键,弹出颜色设置对话框,设置画笔颜色;
- ⑤ 在图片上单击鼠标右键,清除鼠标绘图;

- ⑥ 鼠标在图片上时,形状为手形;不在图片上时,形状为箭头;
- ⑦ 单击【画笔类型】,设置画笔的粗细和线型;
- ⑧ 单击【保存】按钮,弹出文件保存对话框,将背景图片以及用户的绘图保存在一张图片内;
- ⑨ 单击【关闭】按钮,弹出窗口提示是否关闭。

【解析】 单击【打开】按钮时,用 `uigetfile` 函数创建一个文件选择对话框,选择要显示的背景图片。

要保证图片不失真,可以用 `imshow` 函数创建 `image` 对象,将图片显示到一个隐藏的坐标轴内。

鼠标绘图可设置窗口的 `WindowButtonDownFcn`、`WindowButtonMotionFcn` 和 `WindowButtonUpFcn` 回调函数。鼠标按下时,设置一个标志变量 `isPressed` 为真;鼠标释放时,`isPressed` 为假。当鼠标在图片上移动,且 `isPressed` 值为真时,绘制曲线。

鼠标双击左键、单击左键和单击右键,均可以从窗口的 `SelectionType` 属性值获取。

颜色设置对话框可以由 `uisetcolor` 函数创建。

鼠标的指针形状,可以从窗口的 `pointer` 属性值获取。

单击【画笔类型】按钮,弹出输入对话框,根据用户输入的参数值,更改画笔的线宽和线型。

单击【保存】按钮,弹出文件保存对话框,根据用户设置的文件路径和文件名,将坐标轴及其子对象保存到图片中。

关闭窗口时,弹出提问对话框,提示用户是否要关闭窗口,根据用户的选择,执行相应操作。

完整的程序代码保存为 `picprocess.m`,完整代码如下:

```
function picprocess()
% 打开图片,并在图片上绘图
% 本例子用于讲解 MATLAB 预定义对话框的用法,用到的对话框有:
% 文件打开对话框,文件保存对话框,颜色设置对话框,输入对话框,
% 提问对话框,信息对话框
% setappdata 和 getappdata 函数用于 GUI 对象之间传递数据,详细用法先不要求掌握,
% 只作了解,第 6 章会详细介绍其用法
% 作者:罗华飞
% 版本:20101007V1.0
%% 创建隐藏的窗口,并移到屏幕中间
hFigure = figure('Visible','off','Position',[0 0 600 500],'Resize','off',...
'DockControls','off','Menubar','none','Name','预定义对话框示例',...
'NumberTitle','off','WindowButtonDownFcn',@btnDown,'WindowButtonMotionFcn',...
@btnMotion,'WindowButtonUpFcn',@btnUp,'CloseRequestFcn',@closeQuest);
movegui(hFigure,'center');
%% 创建隐藏的坐标轴,用于显示图片和绘制曲线
hAxes = axes('Visible','off','Position',[0.01 0.2 0.98 0.79],'Drawmode','fast');
imshow(peppers.png); % 加载默认图片
%% 存储坐标范围,用于判断鼠标是否在图片上
setappdata(hFigure,'xLim',get(hAxes,'xLim'));
setappdata(hFigure,'yLim',get(hAxes,'yLim'));
```

若您对此书内容有任何疑问,可以凭在线交流卡登录 MATLAB 中文论坛与作者交流。

```

%% 存储默认的画笔宽度和线型
setappdata(hFigure, 'lineWidth', 4);
setappdata(hFigure, 'lineStyle', '-');
%% 创建 uicontrol 对象
set(0, 'DefaultUicontrolFontSize', 10); % 设置 uicontrol 控件的默认字体大小
uicontrol('String', '打 开', 'Position', [100 50 60 30], 'Callback', @openPic);
uicontrol('String', '画 笔 类 型', 'Position', [200 50 60 30], 'Callback', @penStyle);
uicontrol('String', '保 存', 'Position', [300 50 60 30], 'Callback', {@savePic, hAxes});
uicontrol('String', '退 出', 'Position', [400 50 60 30], 'Callback', 'close(gcf)');
%% 显示窗口
set(hFigure, 'Visible', 'on');
end

function openPic(~, ~)
% 【打开】按钮的回调函数,弹出文件打开对话框,选择要显示的背景图片
% ~表示该参数不被使用
% hAxes 为坐标轴对象的句柄
%% 采用文件打开对话框,选择要打开的图片
[fName, pName, index] = uigetfile({'*.jpg'; '*.bmp'}, '选择要打开的图片文件');
if index % 如果选择了图片
    str = [pName fName]; % 获取图片的完整路径和文件名
    cla; % 清空坐标轴内的背景图片和用户绘制的曲线
    imshow(str); % 在当前坐标轴内显示选中的图片
    %% 存储坐标范围,用于判断鼠标是否在图片上
    setappdata(gcf, 'xLim', get(gca, 'xLim')); % 存储坐标轴的 x 轴范围为窗口对象的应用数据
    setappdata(gcf, 'yLim', get(gca, 'yLim')); % 存储坐标轴的 y 轴范围为窗口对象的应用数据
end
end

function penStyle(~, ~)
% 【画笔类型】按钮的回调函数
%% 采用输入对话框,设置画笔宽度和类型
lineWidth = getappdata(gcf, 'lineWidth'); % 获取线宽
lineStyle = getappdata(gcf, 'lineStyle'); % 获取线型
switch lineStyle
    case '-'
        iLine = 1;
    case ':'
        iLine = 2;
    case '-.'
        iLine = 3;
end
answer = inputdlg('画笔宽度(pixels):', sprintf('画笔类型:\n(1 - - 实线,2 - - 点线,3 - - 点画线)'),...
    '画笔设置', 1, {num2str(lineWidth), num2str(iLine)});
if ~isempty(answer) % 或单击了【OK】按钮,更新画笔线宽和线型
    lineWidth = floor(str2double(answer{1})); % 获取用户输入的线宽值,并取整
    if ~isnan(lineWidth) && lineWidth > 0 && lineWidth < 30 % 若输入的值在(0,30)范围内
        setappdata(gcf, 'lineWidth', lineWidth); % 更新画笔线宽
    end
    lineWidth = floor(str2double(answer{2})); % 获取用户输入的值,并取整

```

```

    if ~isnan(lineWidth) && lineStyle > 0 && lineStyle < 4 % 若输入的值在(0,4)范围内
        strTemp = {'-', ':', '-.'};
        setappdata(gcf, 'lineStyle', strTemp{lineStyle}); % 更新画笔线型
    end
end
end

function savePic(~, ~, hAxes)
% 【保存】按钮的回调函数
% 采用文件保存对话框,获取保存的图片路径和文件名
[fName, pName, index] = uiputfile({'*.jpg'; '*.bmp'}, '图片另存为');
if index == 1 || index == 2 % 若保存文件类型为 JPG 或 BMP
    % 创建一个隐藏的窗口,将坐标轴复制进去,并保存为图片
    hFig = figure('Visible', 'off'); % 创建一个隐藏窗口
    copyobj(hAxes, hFig); % 将坐标轴及其子对象复制到新窗口内
    str = [pName fName]; % 获取要保存的图片路径和文件名
    if index == 1
        print(hFig, '- djpeg', str); % 保存为 JPG 图片
    else
        print(hFig, '- dbmp', str); % 保存为 BMP 图片
    end
    delete(hFig); % 删除创建的隐藏窗口
    % 创建一个信息对话框,提示文件保存成功
    hMsg = msgbox(['图片' fName '保存成功!'], '提示');
    % 1 秒后如果信息对话框没有关闭,自动关闭
    pause(1);
    if ishandle(hMsg) % 信息对话框没有手动关闭
        delete(hMsg); % 自动关闭信息对话框
    end
end
end

function btnDown(hObject, ~)
% 窗口的 WindowButtonDownFcn 回调函数
% 应用数据 isPressed 用来表征鼠标是否按下
% 若鼠标在图片上按下,开始绘制曲线
% 获取坐标轴范围和当前点坐标,判断鼠标当前是否在图片上
xLim = getappdata(hObject, 'xLim');
yLim = getappdata(hObject, 'yLim');
pos = get(gca, 'CurrentPoint');
if (pos(1, 1) > xLim(1)) && (pos(1, 1) < xLim(2)) && (pos(1, 2) > yLim(1))...
    && (pos(1, 2) < yLim(2)) % 若鼠标在图片上
    if strcmp(get(hObject, 'selectiontype'), 'alt') % 单击鼠标右键
        delete(findobj(gca, 'type', 'line')); % 删除所有绘制的曲线
    elseif strcmp(get(hObject, 'selectiontype'), 'open') % 若双击左键
        % 创建颜色设置对话框,用于设置画笔颜色
        col = uisetcolor(get(gca, 'colororder'), '选择画笔颜色');
        set(gca, 'colororder', col)
    else % 若单击鼠标左键
        % 获取鼠标当前点坐标,并存储为用户数据

```

若您对此书内容有任何疑问,可以凭在线交流卡登录 MATLAB 中文论坛与作者交流。

```

    pos = get(gca, 'currentpoint'); % 获取当前点坐标
    set(hObject, 'userData', pos(1,[1,2])); % 将当前坐标存为用户数据
    setappdata(hObject, 'isPressed', true); % 设置应用数据 isPressed 的值
end
end
end

function btnMotion(hObject, ~)
% 窗口的 WindowButtonMotionFcn 回调函数
%% 获取坐标轴范围和当前点坐标,判断鼠标当前是否在图片上
xLim = getappdata(hObject, 'xLim');
yLim = getappdata(hObject, 'yLim');
pos = get(gca, 'CurrentPoint');
if (pos(1, 1) > xLim(1)) && (pos(1, 1) < xLim(2)) && (pos(1, 2) > yLim(1))...
    && (pos(1, 2) < yLim(2)) % 若鼠标在图片上
    set(hObject, 'Pointer', 'hand'); % 设置鼠标指针为手形
    isPressed = getappdata(hObject, 'isPressed'); % 获取应用数据 isPressed
    pos1 = get(hObject, 'UserData'); % 获取鼠标之前单击的点的坐标
    pos = get(gca, 'currentpoint'); % 获取当前点的坐标
    if isPressed % 若鼠标处于“按下”状态,绘制曲线
        lineWidth = getappdata(gcf, 'lineWidth'); % 获取线宽
        lineStyle = getappdata(gcf, 'lineStyle'); % 获取线型
        line([pos1(1); pos(1, 1)], [pos1(2); pos(1, 2)], 'linewidth',...
            lineWidth, 'LineStyle', lineStyle); % 绘制曲线
        set(hObject, 'UserData', pos(1, [1 2])); % 更新窗口对象的用户数据
    end
else % 若鼠标不在图片上
    set(hObject, 'Pointer', 'default'); % 恢复鼠标指针形状为默认值
end
end

function btnUp(hObject, ~)
% 窗口的 WindowButtonUpFcn 回调函数
%% 鼠标释放时,更新标识变量 isPressed 的值为 false
setappdata(hObject, 'isPressed', false);
end

function closeQuest(hObject, ~)
%% 创建一个提问对话框,进一步确认是否要关闭窗口
sel = questdlg('确认关闭当前窗口?', '关闭确认', 'Yes', 'No', 'No');
switch sel
    case 'Yes' % 用户单击了【Yes】按钮
        delete(hObject);
    case 'No' % 用户单击了【No】按钮
        return;
end
end
end

```

选择要打开的图片,并在该图片上绘制图形,如图 5.37 所示。

若您对此书内容有任何疑问，可以凭在线交流卡登录 MATLAB 中文论坛与作者交流。



图 5.37 显示图片并绘制图形

5.4 精选答疑

问题 27 如何制作一个嵌套到当前窗口内的进度条

▲【例 5.4.1】 编写一个函数文件 mywaitbar, 在窗口内任意指定位置创建一个进度条, 并能设置进度条的进度标题和进度。

【解析】 由前面的讲解可以知道, 进度条实质上是一个包含坐标轴的窗口, 坐标轴的标题就是进度条上显示的进度标题, 坐标轴内有一个 line 对象, 负责描绘进度条的框架, 还有一个 patch 对象, 负责显示进度。

要将进度条显示在指定窗口内, 可以先创建一个隐藏的进度条, 然后将其中的坐标轴及其子对象全部复制到指定窗口内, 并按输入的位置参数设置进度条放置的位置; 要随时更新进度条的进度和进度标题, 可以设置坐标轴的 patch 子对象。

mywaitbar 函数以 mywaitbar.m 格式保存, 函数内容如下:

```
% 文件名: mywaitbar.m
function h = mywaitbar(varargin)
% 创建一个窗口内嵌的进度条
% 输入参数含义如下:
% 第 1 个参数为进度, 值在 [0,1] 范围内;
% 第 2 个参数有两种含义:
% 创建进度条时, 第 2 个参数为进度条对象的标题;
% 更新进度值时, whichbar 为 mywaitbar 返回的进度条句柄
% 第 3 个参数指定进度条所在窗口
% 第 4、5 个参数指定进度条在窗口中的位置, 单位为像素
% 作者: 罗华飞
```



```

% 版本:20101007V2.0
if nargin == 0
    %% 直接调用 mywaitbar 函数,创建默认的嵌入式进度条
    hWaitbar = waitbar(0,'嵌入式进度条','visible','off'); % 创建隐藏的进度条
    hAxes = findall(hWaitbar,'type','axes'); % 查找进度条内的坐标轴
    h_axes = copyobj(hAxes,gcf); % 复制进度条到当前窗口
    set(h_axes,'Units','pixels'); % 进度条的坐标轴 Units 默认值为 points,需要更改
    pos = get(h_axes,'position'); % 获取进度条坐标轴的位置和尺寸
    set(h_axes,'position',[10,10,pos(3:4)]); % 更改坐标轴的位置,尺寸不变
elseif nargin > 1 %
    x = varargin{1};
    whichbar = varargin{2};
    if (nargin == 5) && (ischar(whichbar) || iscellstr(whichbar)) % 此时创建进度条
        %% 此时调用格式为 h = mywaitbar(p,'title',h figure,x,y)
        hWaitbar = waitbar(x,whichbar,'visible','off');
        hAxes = findall(hWaitbar,'type','axes');
        h_axes = copyobj(hAxes,varargin{3});
        set(h_axes,'Units','pixels');
        pos = get(h_axes,'position');
        set(h_axes,'position',[varargin{4},varargin{5},pos(3:4)])
    elseif isnumeric(whichbar)
        %% 此时调用格式为 mywaitbar(p,h)或 mywaitbar(p,h,'title')
        h_axes = whichbar;
        hPatch = findobj(h_axes,'Type','patch');
        set(hPatch,'XData',[0 100 * x 100 * x 0])
        if nargin == 3
            %% 调用格式为 mywaitbar(p,h,'title')
            hTitle = get(h_axes,'title'); % 获取标题对象的句柄(text 对象)
            set(hTitle,'string',varargin{3}); % 设置标题对象的文本内容
        end
    end
end
else
    error('input arguments error...');
end
%% 设置输出参数
if nargout == 1
    h = h_axes;
end

```

该函数的调用格式为:

mywaitbar

创建一个默认的嵌入式进度条,如图 5.38 所示。

h = mywaitbar(p,'title',h figure,x,y)

在窗口 `h_figure` 内的指定位置 `[x,y]` 创建一个进度为 `p`,进度标题为 `title` 的进度条。`p` 的值在 `[0,1]` 范围内,`x,y` 为进度条左下角在当前窗口内的位置,单位为像素。返回值 `h` 为该进度条的句柄。

mywaitbar(p,h)

更新进度条 `h` 的进度为 `p`。

mywaitbar(p,h,'title')

若您对此书内容有任何疑问,可以凭在线交流卡登录 MATLAB 中文论坛与作者交流。

若您对此书内容有任何疑问，可以凭在线交流卡登录 MATLAB 中文论坛与作者交流。



图 5.38 创建一个嵌入式进度条

更新进度条 h 的进度为 p, 进度标题为 title。

例如, 在当前窗口创建一个位置为 [100 100], 进度为 0.1 的进度条:

```
>> figure('Position', [400 400 500 200])           % 创建一个窗口
>> h = mywaitbar(0.1, '载入中, 请等待...', gcf, 100, 100); % 在窗口内创建一个进度条
```

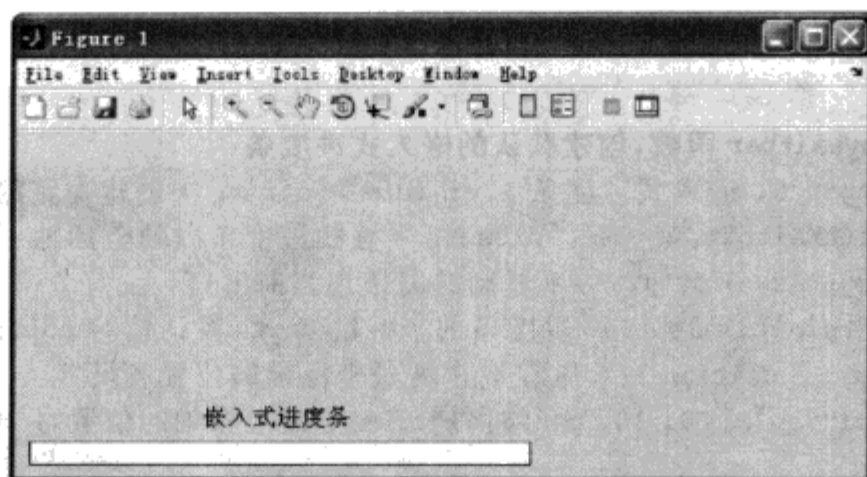
生成的进度条如图 5.39 所示。



图 5.39 创建一个嵌入式进度条

更新进度为 0.5, 输入命令:

```
>> mywaitbar(0.5, h); % 更新进度条的进度
```

生成的进度条如图 5.40 所示。

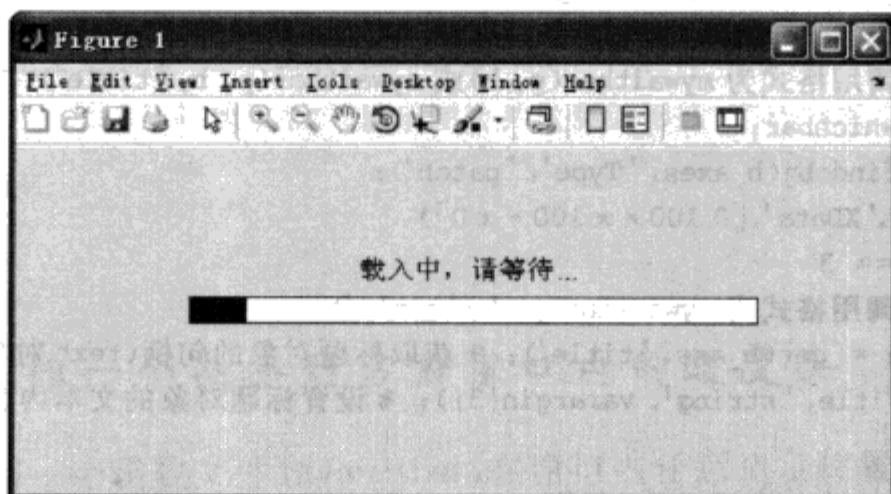

图 5.40 更新嵌入式进度条的进度

更新进度条的进度为 0.9, 进度标题为“载入即将完成”, 命令如下:

```
>> mywaitbar(0.9, h, '载入即将完成'); % 更新进度条的进度和进度提示
```

生成的进度条如图 5.41 所示。

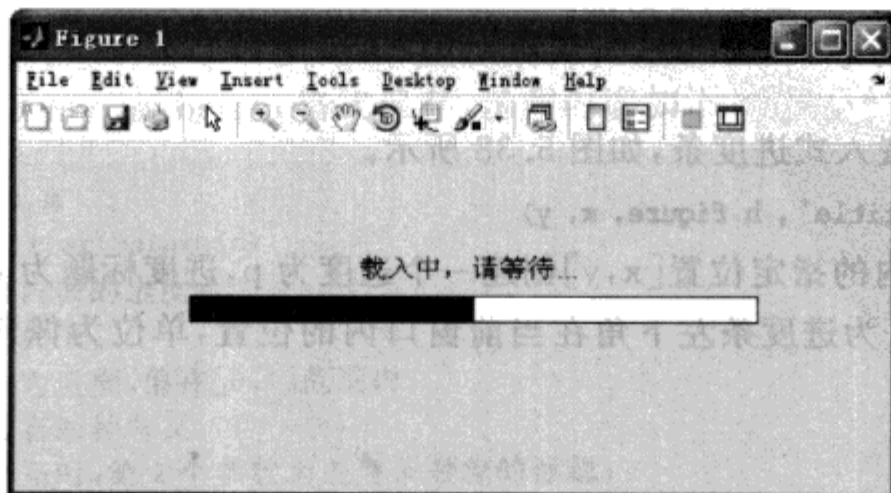

图 5.41 更新嵌入式进度条的进度与标题

问题 28 如何制作文件浏览器

▲【例 5.4.2】编写一个文件浏览器：采用目录选择对话框选择目录，获取所选目录下的所有文件和文件夹，并显示在列表框中。当双击该文件名或文件夹名时，采用相应的应用程序打开该文件。

【解析】采用目录选择对话框选择目录，采用 `dir` 函数获取所选目录下的所有文件的文件名。`dir` 函数调用格式为：

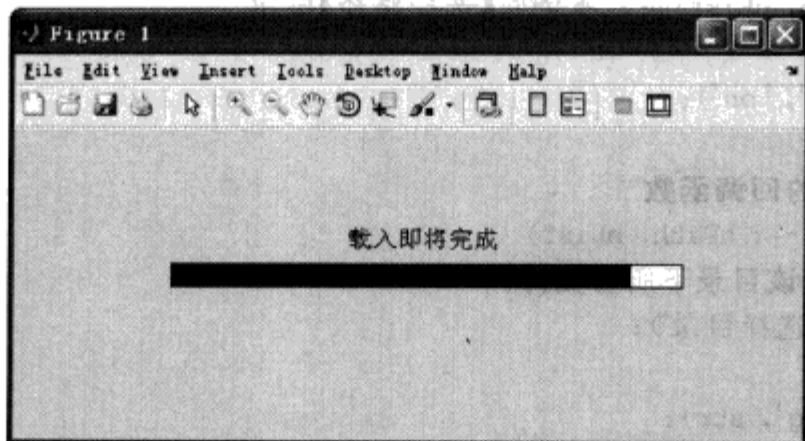
```
files = dir('name')
```

将目录 `name` 下的所有文件名和文件夹名保存在一个结构体 `files` 内。`name` 可以包含路径，且支持通配符 `*`。`files` 的字段有 4 个：

- ① `name`: 文件名或文件夹名。
- ② `date`: 修改日期。
- ③ `bytes`: 文件大小。
- ④ `isdir`: 0 表示文件名, 1 表示文件夹名。

`dir` 返回的文件名中, 前两个分别是“.”和“..”。其中, “.”表示当前文件夹的文件夹名; “..”表示上一级文件夹的文件夹名。

完整的程序如下：

```
% 文件名为 filebrowser.m
function filebrowser()
% 显示指定目录下的所有文件, 双击文件名时打开
% 作者: 罗华飞
% 版本: 20101007V2.0
% % 创建一个隐藏的窗口
hFigure = figure('menubar', 'none', 'NumberTitle', 'off', 'name', '文件浏览器', ...
    'position', [400 400 450 300], 'Visible', 'off');
% % 创建窗口控件对象
set(0, 'defaultuicontrolfontsize', 10); % 设置 uicontrol 对象的默认字体大小
hPath = uicontrol('style', 'text', 'position', [100 262 330 25], 'horizontal', ...
    'left', 'string', '', 'BackgroundColor', 'w'); % 创建静态文本对象, 用于显示路径
hList = uicontrol('style', 'listbox', 'string', '', 'position', ...
```

若您对此书内容有任何疑问，可以凭在线交流卡登录 MATLAB 中文论坛与作者交流。

```
[20 20 420 230], 'Callback', (@fileOpen, hPath)); % 创建列表框,用于显示指定目录下
% 所有文件
uicontrol('string', '选择路径', 'position', [20 260 70 30], 'callback',...
{@fileSel, hPath, hList}); % 创建【选择路径】按钮
%% 显示窗口
set(hFigure, 'Visible', 'on');
end
%% 【选择路径】按钮的回调函数
function fileSel(~, ~, hPath, hList)
%% 选择目录,并显示该目录下所有文件
str = uigetdir(pwd, '选择目录');
if str % 若选择了目录
    set(hPath, 'string', str);
    str_all = dir(str); % 也可写成 str_all = dir([str \*.*]);
    strNames = {str_all.name}; % 获取所有文件和文件夹的名称
    strNames{1} = '当前目录'; % 第 1 个文件名为当前文件夹的文件夹名
    strNames{2} = '上一级目录'; % 第 2 个文件名为当前文件夹的文件夹名
    set(hList, 'string', strNames, 'Value', 1); % 显示所有文件和文件夹
end
end
%% 列表框的回调函数
function fileOpen(hObject, ~, hPath)
%% 若双击鼠标,打开所选的文件或文件夹
if strcmp(get(gcf, 'SelectionType'), 'open') % 若双击鼠标左键
    str = get(hObject, 'String'); % 获取列表框所有文件或文件夹名列表
    index = get(hObject, 'Value'); % 获取当前所选文件或文件夹的位置
    if index == 1 % 若双击了第 1 个选项,则打开当前目录
        fName = '.';
    elseif index == 2 % 若双击了第 2 个选项,则打开上一级目录
        fName = '..';
    else % 若选择了其他选项,直接打开
        fName = str(index);
    end
    pName = get(hPath, 'String'); % 获取当前路径
    winopen([pName \fName]); % 打开当前文件或文件夹
end
end
```

程序运行的结果如图 5.42 所示。



图 5.42 例 5.3.3 运行结果

6.1 知识点归纳

本章内容:

- ◆ GUIDE 界面基本操作
 - ◇ GUIDE 简介
 - ◇ 启动 GUIDE
 - ◇ 对齐对象(Alignment Tool)
 - ◇ 菜单编辑器(Menu Editor)
 - ◇ 工具栏编辑器(Toolbar Editor)
 - ◇ M 文件编辑器(M-File Editor)
 - ◇ Tab 键顺序编辑器(Tab Order Editor)
 - ◇ 属性查看器(Property Inspector)
 - ◇ 对象浏览器(Object Browser)
- ◆ GUI 的 M 文件
 - ◇ gui_mainfcn 函数
 - ◇ GUI 的数据管理机制
 - ◇ Opening 函数与 Output 函数
 - ◇ 输入参数与输出参数
- ◆ 回调函数
 - ◇ 回调函数类型
 - ◇ 回调的中断执行
 - ◇ 回调函数的编写
- ◆ GUI 跨平台的兼容性设计
- ◆ 断点调试和代码性能分析器
- ◆ 采用 GUIDE 创建 GUI 的步骤
- ◆ 触控按钮(Push Button)
- ◆ 静态文本(Static Text)
- ◆ 切换按钮(Toggle Button)
- ◆ 滑动条(Slider)
- ◆ 单选按钮(Radio Button)
- ◆ 可编辑文本(Edit Text)
- ◆ 复选框(Check Box)

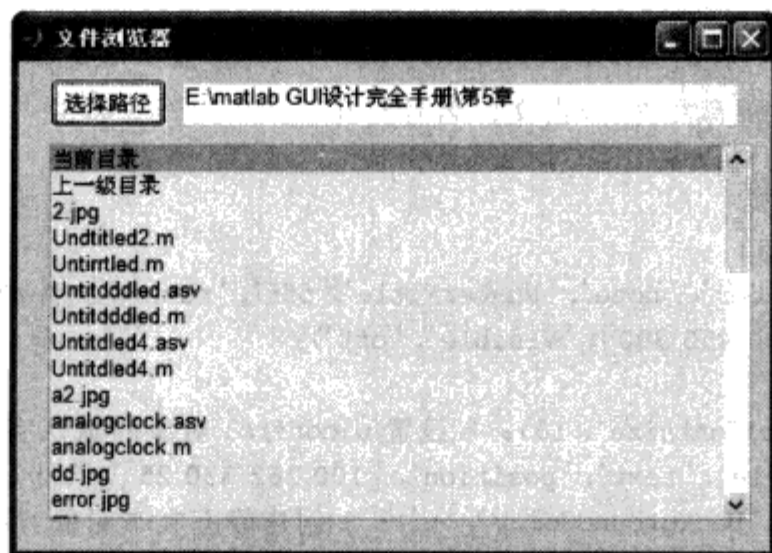
- ◆ 列表框(Listbox)
- ◆ 弹起式菜单(Pop-up Menu)
- ◆ 按钮组(Button Group)
- ◆ 面板(Panel)
- ◆ 表格(Table)
- ◆ 坐标轴(Axes)

6.1.1 GUIDE 界面基本操作

1. GUIDE 简介

GUIDE(Graphical User Interface Development Environment, MATLAB 图形用户接口开发环境)提供了一系列工具用于建立 GUI 对象。这些工具极大简化了设计和建立 GUI 的过程。使用 GUIDE 可完成两项工作:

- ① GUI 图形界面布局;
- ② GUI 编程。

下面详细介绍使用 GUIDE 建立 GUI 界面的方法。

2. 启动 GUIDE

有两种方法启动 GUIDE。

- ① 在命令行输入:

```
>> guide
```

- ② 单击 MATLAB 主窗口的  按钮。

生成的 GUIDE 快速启动对话框如图 6.1 所示。



图 6.1 GUIDE 快速启动对话框

从 GUIDE 快速启动对话框,可以打开已存在的 GUI,或创建新的 GUI。要打开当前所在路径下的 GUI,可在命令行直接输入:

若您对此书内容有任何疑问,可以凭在线交流卡登录 MATLAB 中文论坛与作者交流。

```
>> guide filename % 打开 filename.fig 对应的 GUI
```

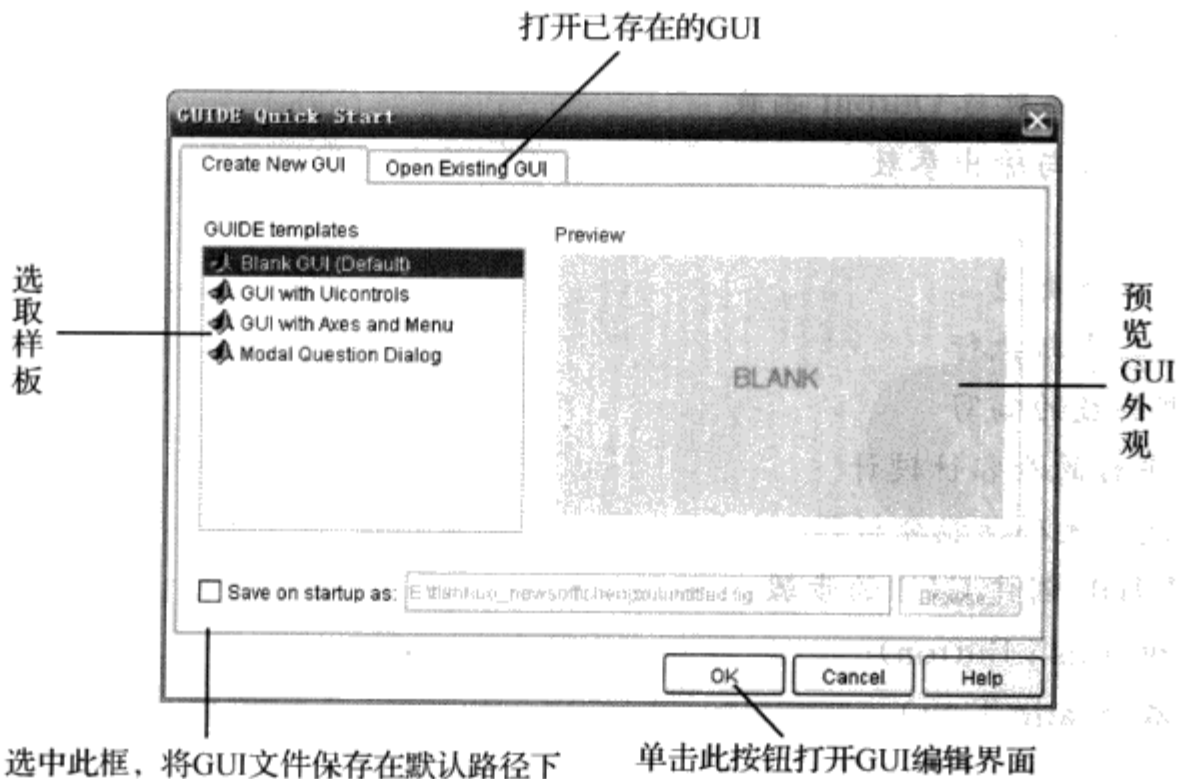
或

```
>> guide filename.fig % 打开 filename.fig 对应的 GUI
```

创建新的 GUI 时, 样板可以选择以下 4 种。

① Blank GUI: 一个空的样板, 打开后编辑区不会有任何 figure 子对象存在, 必须由用户加入对象。

② GUI with Uicontrols: 打开包含一些 uicontrol 对象的 GUI 编辑器, 这些 GUI 对象具有单位换算功能。

③ GUI with axes and Menu: 打开包含菜单栏和一些坐标轴图形对象的 GUI 编辑器, 这些 GUI 对象具有数据描绘功能。

④ Modal Question Dialog: 打开一个模态对话框的编辑器, 默认为一个问题对话框。

一般采用默认的 Blank GUI 样板。单击【OK】按钮后, 进入 GUI 编辑界面, 如图 6.2 所示。



图 6.2 GUI 编辑界面

由图 6.2 可知, GUI 编辑界面主要包括 GUI 对象选择区、GUI 工具栏、GUI 布局区和状态栏 4 部分。

(1) GUI 对象选择区

对于图 6.2, 打开 File→Preferences→GUIDE, 勾选“show names in component palette”, 则在编辑界面上显示 GUI 对象的名称, 如图 6.3 所示。

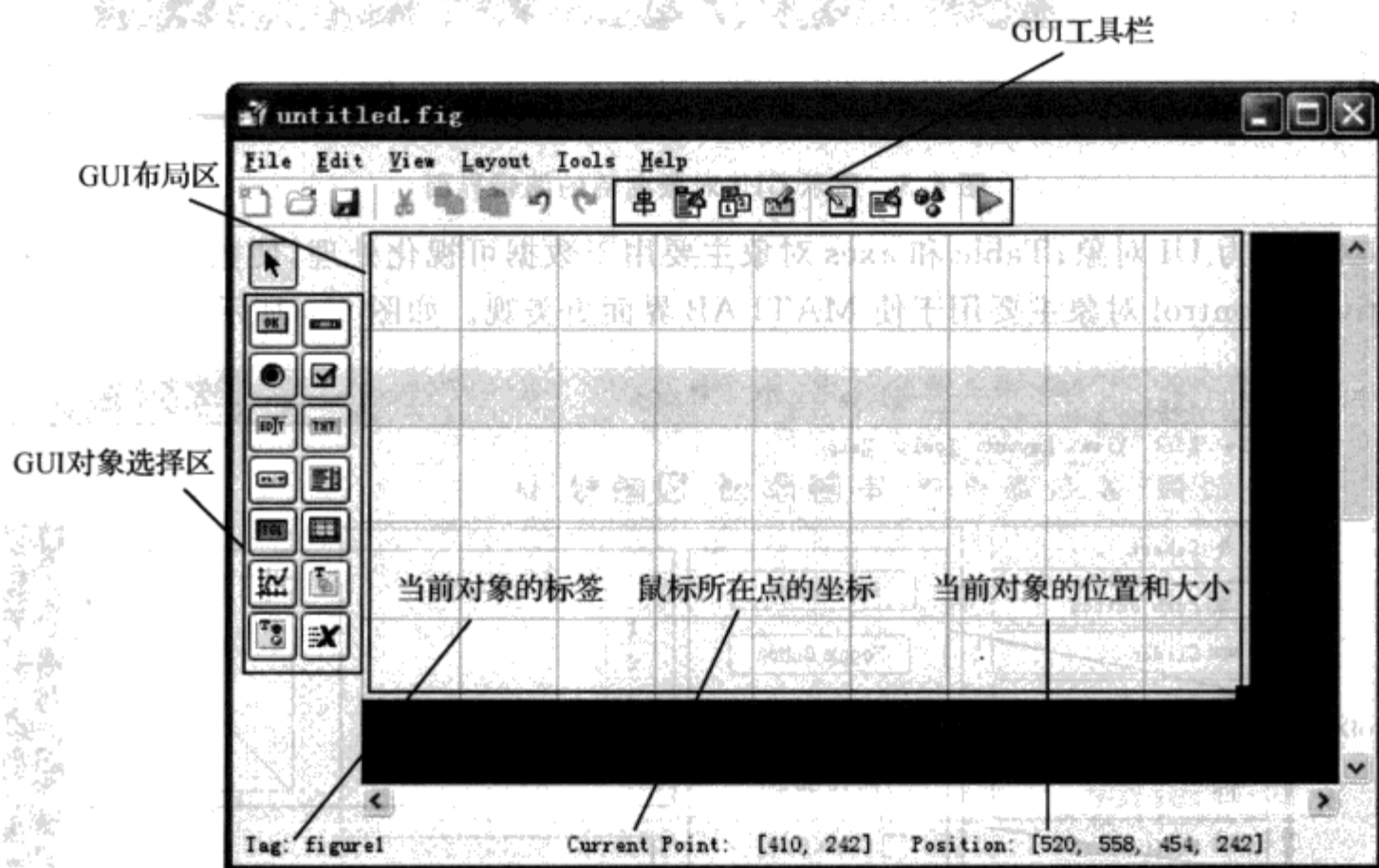
由图 6.3 可知, GUIDE 可供使用的 GUI 对象有: Push Button, Slider, Radio Button, Check Box, Edit Text, Static Text, Pop-up Menu, Listbox, Toggle Button, Table, axes, Panel, Button Group, ActiveX Control。前 9 个属于 uicontrol 对象, 它们与 Panel 和 Button

若您对此书内容有任何疑问，可以凭在线交流卡登录 MATLAB 中文论坛与作者交流。



图 6.3 显示 GUI 对象名称的编辑界面

Group 对象均为 UI 对象；Table 和 axes 对象主要用于数据可视化处理，使数据观测起来更直观；ActiveX Control 对象主要用于使 MATLAB 界面更美观。如图 6.4 所示。

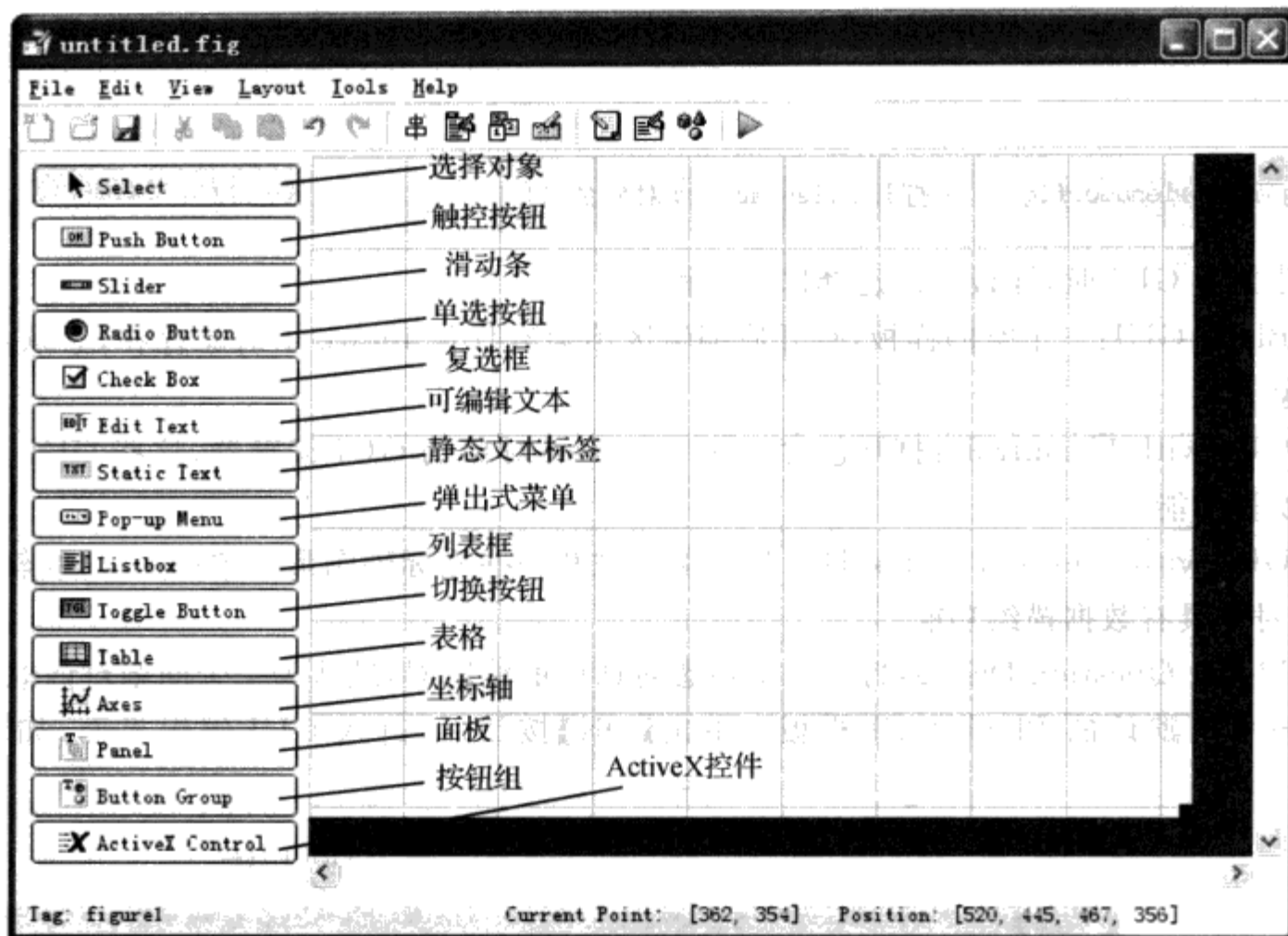

图 6.4 GUI 对象

(2) GUI 工具栏

GUI 工具栏各按钮功能如图 6.5 所示。

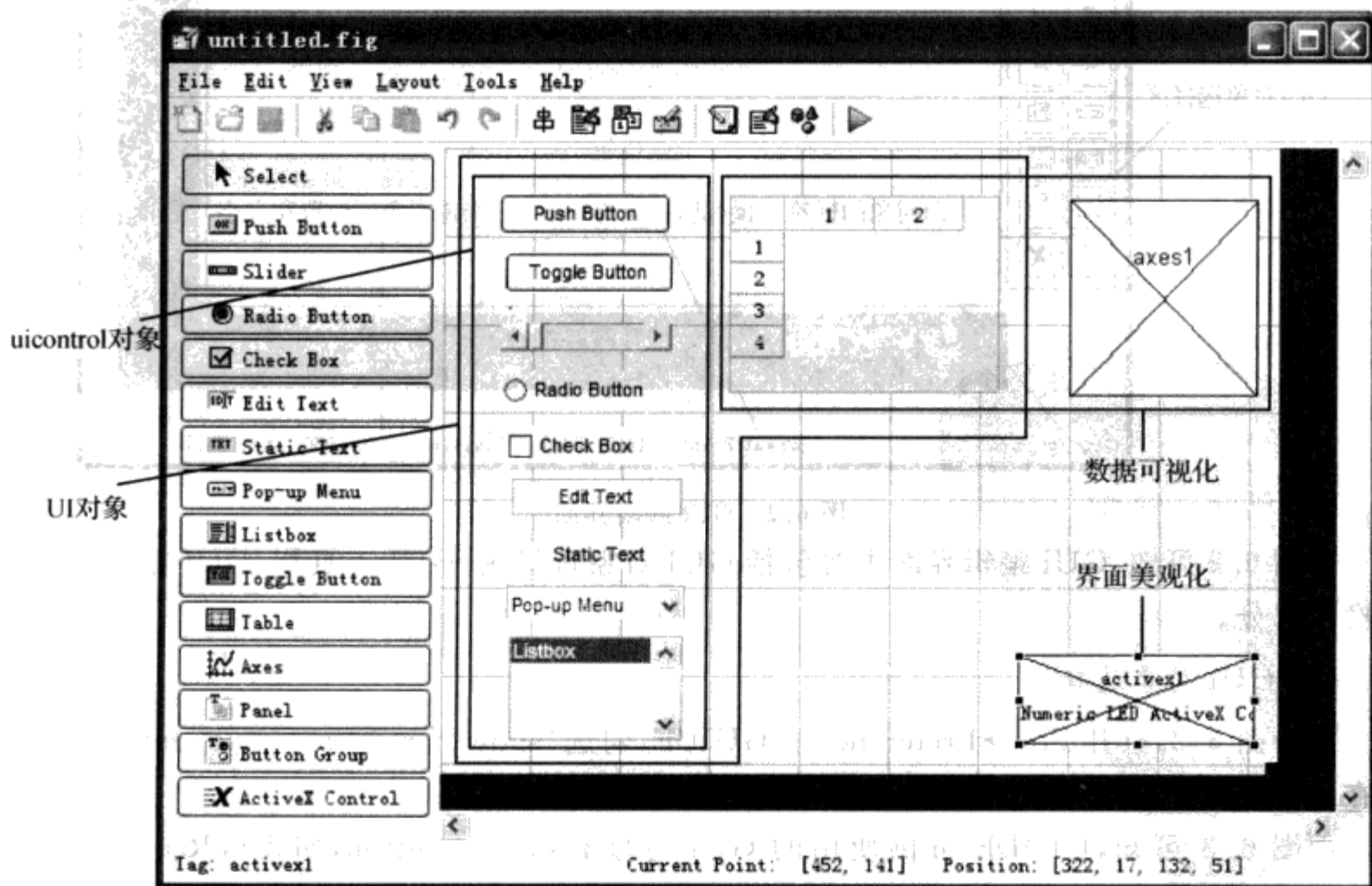

图 6.5 GUI 工具栏

(3) GUI 布局区

GUI 布局区用于布局 GUI 对象。在布局区单击鼠标右键,弹出的菜单如图 6.6 所示。

GUI 选项对话框如图 6.7 所示。若要使创建的 figure 大小可随意改变,需将图 6.7 中的第一项设置为 Proportional。

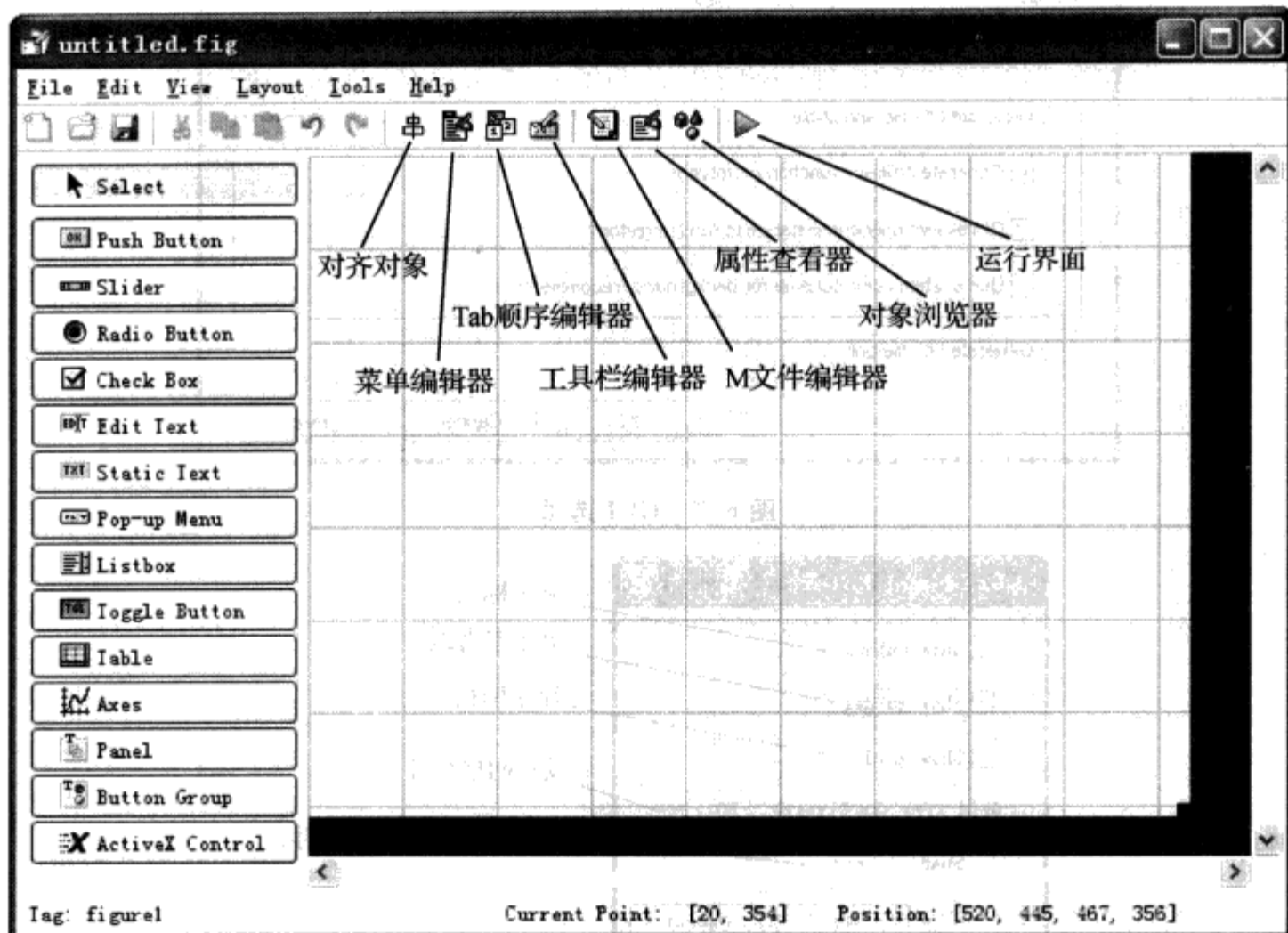
View Callbacks 选项可查看或修改该对象所有的 callback 函数。

另外,要隐藏 GUI 布局区的网格,设置网格间隔,显示标尺或指定对象是否对齐网格,可打开菜单: Tools→Grid and Rulers,如图 6.8 所示。

图 6.8 中的参考线,必须要在标尺打开后,通过鼠标拖拽 GUI 布局区靠里面的两个边框到布局区内获得,如图 6.9 所示。

使用 GUIDE 编辑器编辑 GUI,要分别编辑两个文件:一个是 FIG 文件(.fig),包含了 GUI 对象的属性设置及其布局信息;另一个是 M 文件(.m),包含了控制 GUI 对象执行的回调函数。只要使用 GUIDE 编辑器编辑 GUI,就一定会有这两个文件同时存在。用户要做的只是两个步骤:① GUI 对象属性设置与布局;② 编辑回调函数。本章将分别介绍 GUI 对象的属性设置与布局,以及如何编辑回调函数。



图 6.6 GUI 布局区右键菜单

若您对此书内容有任何疑问，可以凭在线交流卡登录 MATLAB 中文论坛与作者交流。



图 6.7 GUI 选项



图 6.8 设置网格与标尺

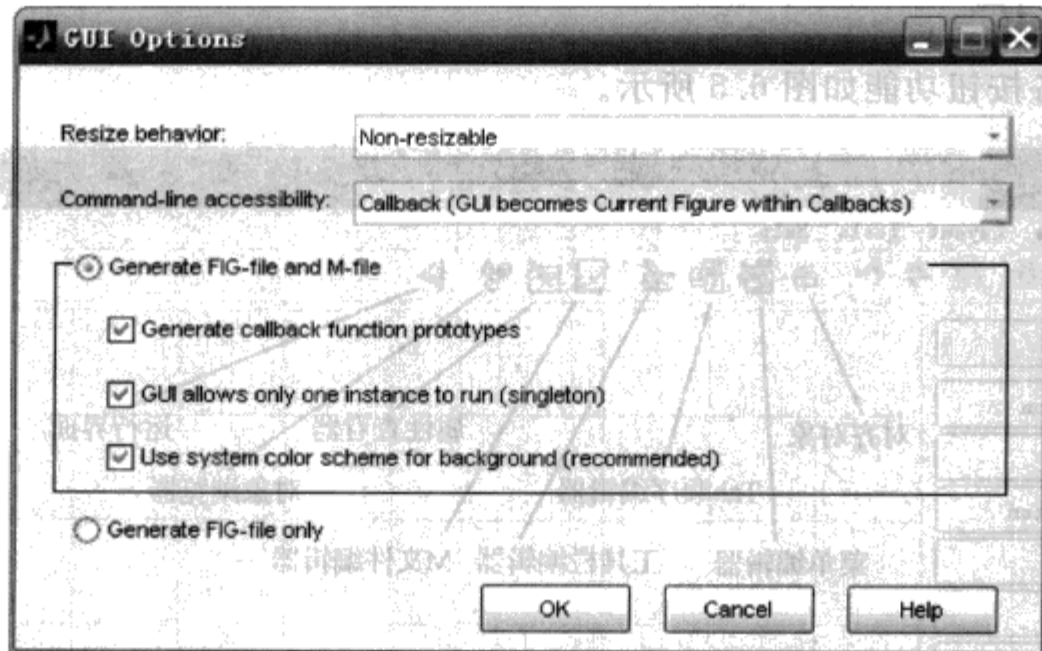

图 6.9 创建参考线

(4) 状态栏

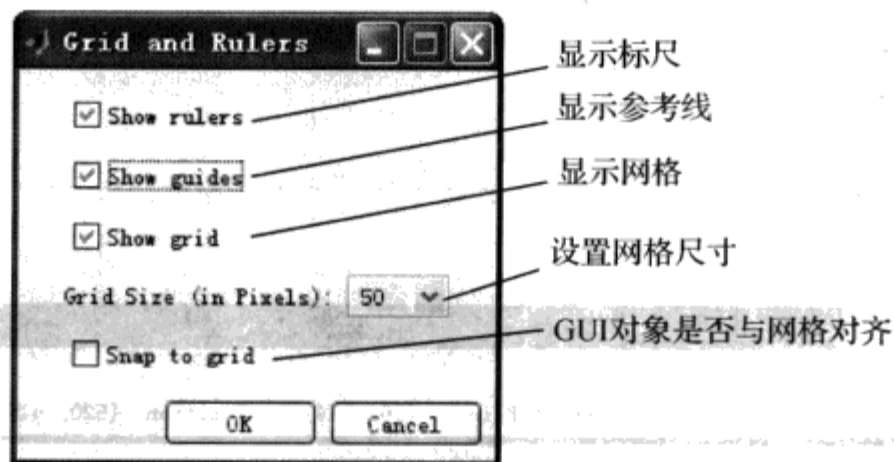
在 GUI 布局区的状态栏分别显示了当前 GUI 对象的标识符(Tag 值)、鼠标所在点在窗口内的坐标(单位为像素)、当前 GUI 对象的位置和大小(单位为像素)。

3. 对齐对象 (Alignment Tool)

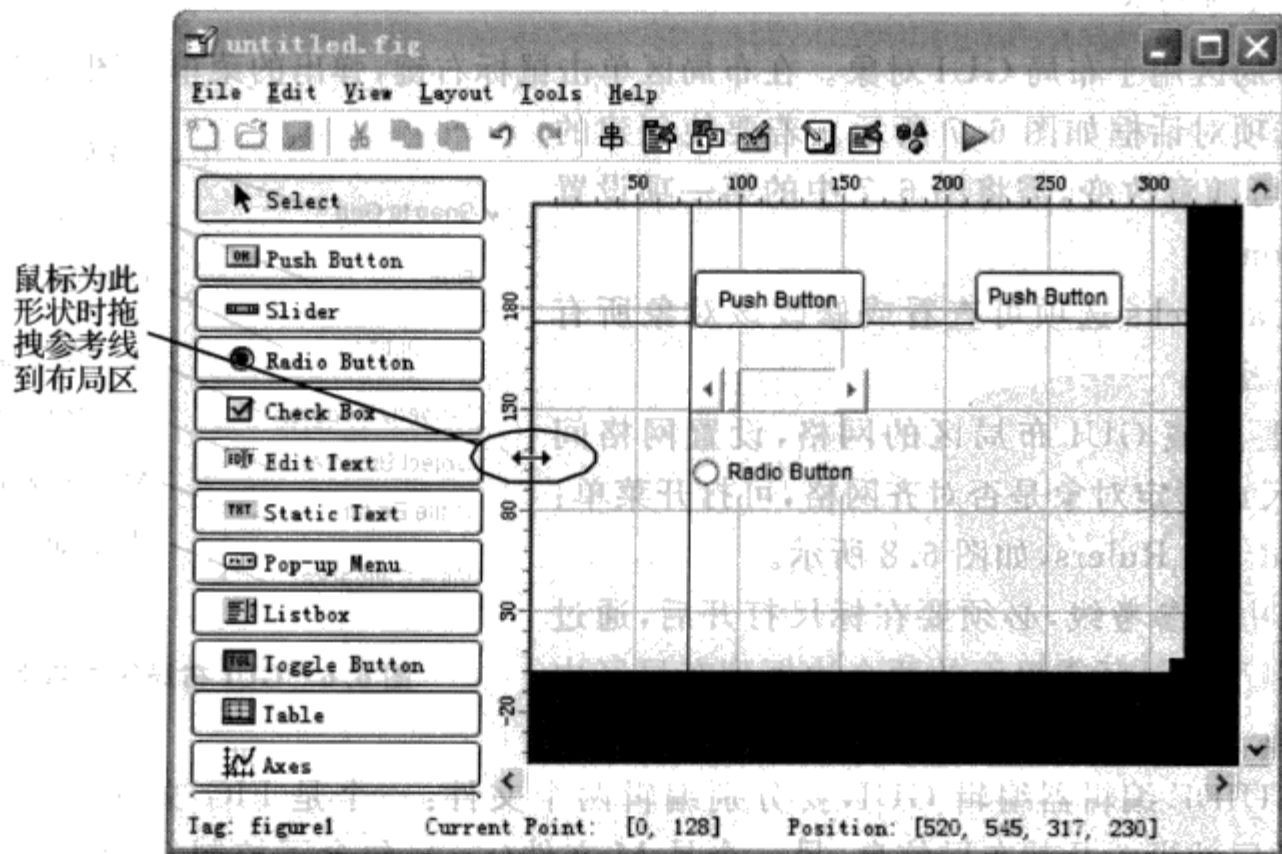
对齐对象按钮的主要用途是将所选择的对象对齐,如图 6.10 所示。



图 6.10 对齐对象

对齐方式有垂直(Vertical)和水平(Horizontal)两种方式,其中,Align 表示以何处为对齐的基准,如左对齐、居中和右对齐等;而 Distribute 则是设置所选对象在指定方向上的间隔。

4. 菜单编辑器(Menu Editor)

菜单编辑器主要用于建立菜单栏(Menu Bar)和右键菜单(Context Menus),如图 6.11 所示。

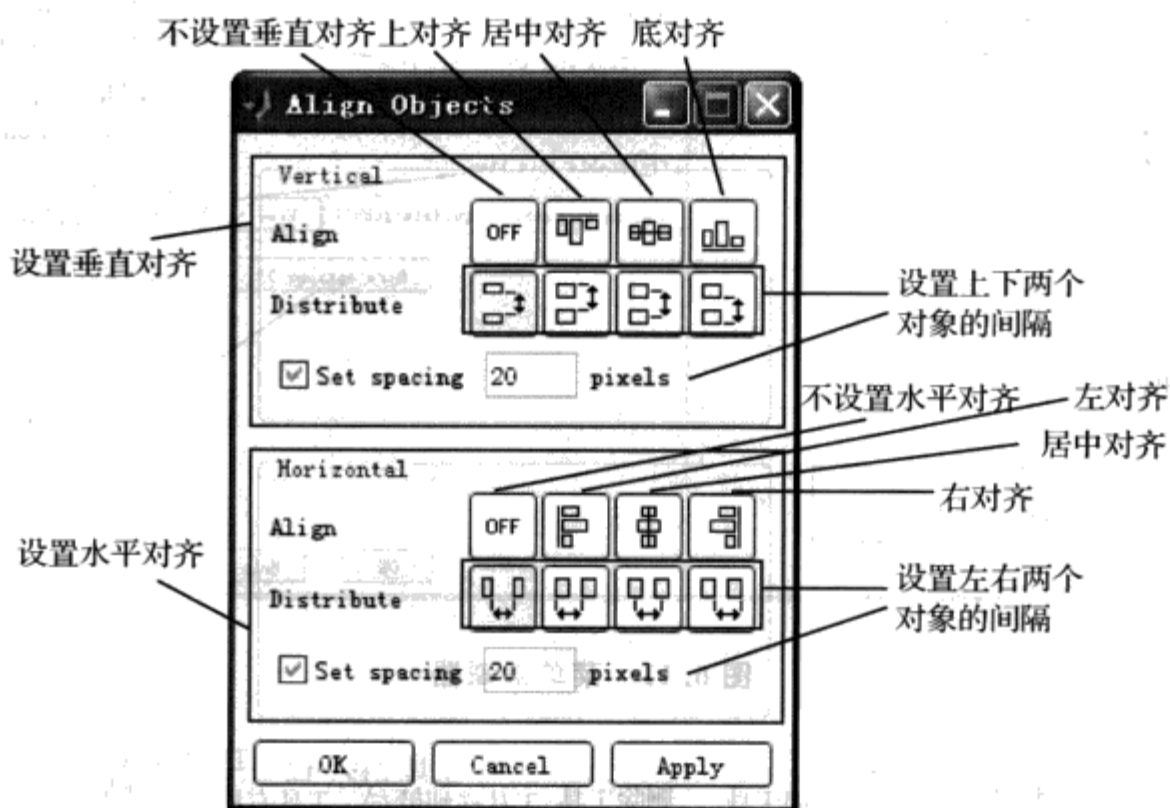
若 figure 窗口的 MenuBar 属性值为 none,只显示用户设计的菜单;若 MenuBar 属性值为 figure,用户设计的菜单排列在标准菜单之后。

若要在菜单选项标签的某个字符上加下画线(该字符一般用作快捷键),只需在 label 字符串中该字符前加“&”。例如,label 为 da&fei,则显示结果为:dafei。

5. 工具栏编辑器(Toolbar Editor)

工具栏编辑器用于定制自定义的工具栏,它提供了一种访问 uitoolbar、uipushtool 和 uitoogletool 对象的接口,它不能用来修改 MATLAB 内建的标准工具栏,但是可以用来增加、修改和删除任何自定义的工具栏。

工具栏编辑器如图 6.12 所示,它主要包含 3 个部分:

- ① 顶部的工具栏布局预览区;
- ② 左边的工具面板;
- ③ 右边的两个分页式属性面板。

图 6.12 中,在工具预览区的工具对象上单击右键,弹出如图 6.13 所示的右键菜单。

当然也可以通过键盘的 Delete 键删除工具,通过鼠标拖拽添加工具,请读者自己尝试。



图 6.11 菜单编辑器



图 6.12 工具栏编辑器

若您对此书内容有任何疑问，可以凭在线交流卡登录MATLAB中文论坛与作者交流。

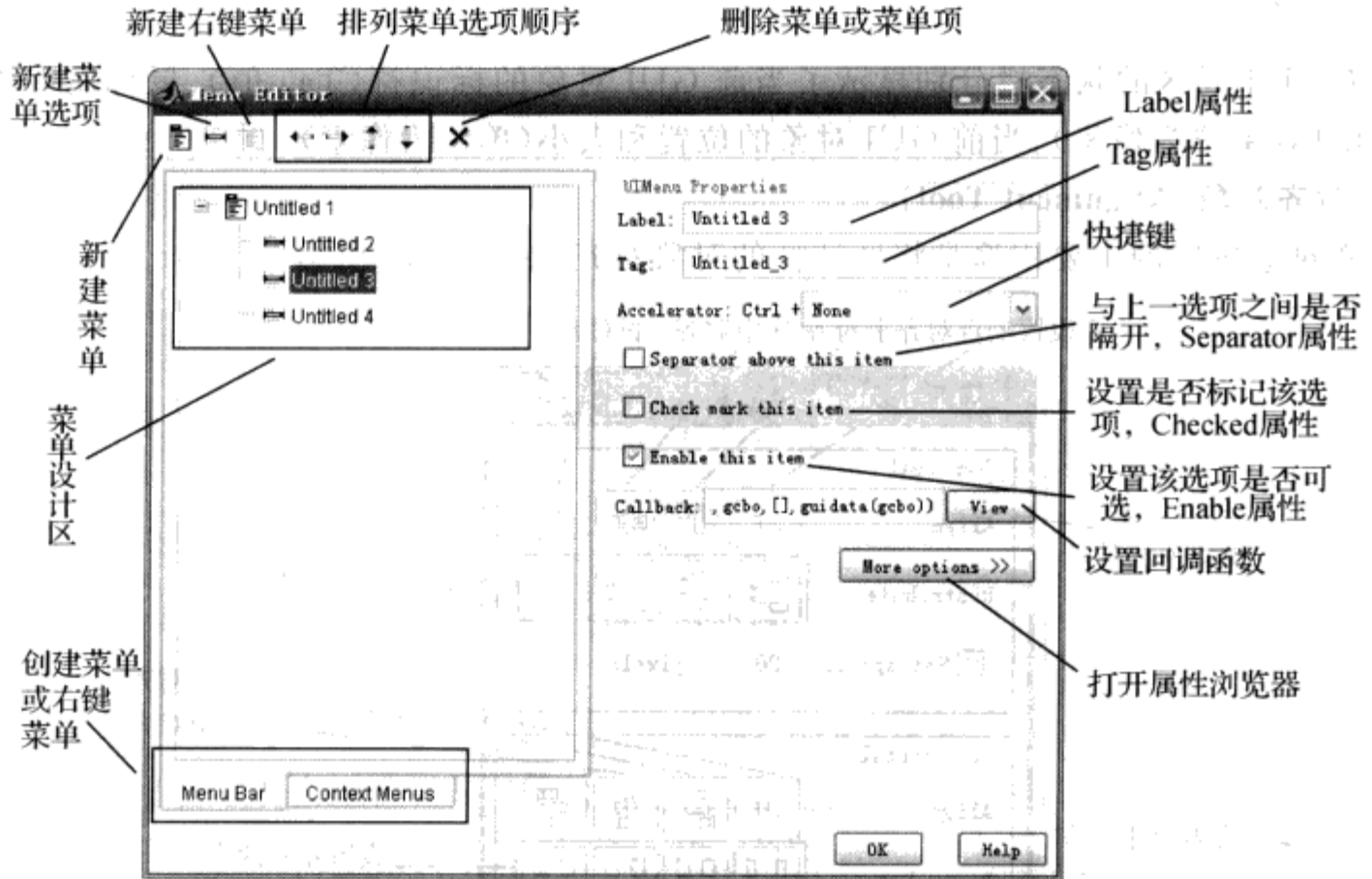
单击图 6.12 中的【Edit】按钮，打开工具图标编辑器，如图 6.14 所示。

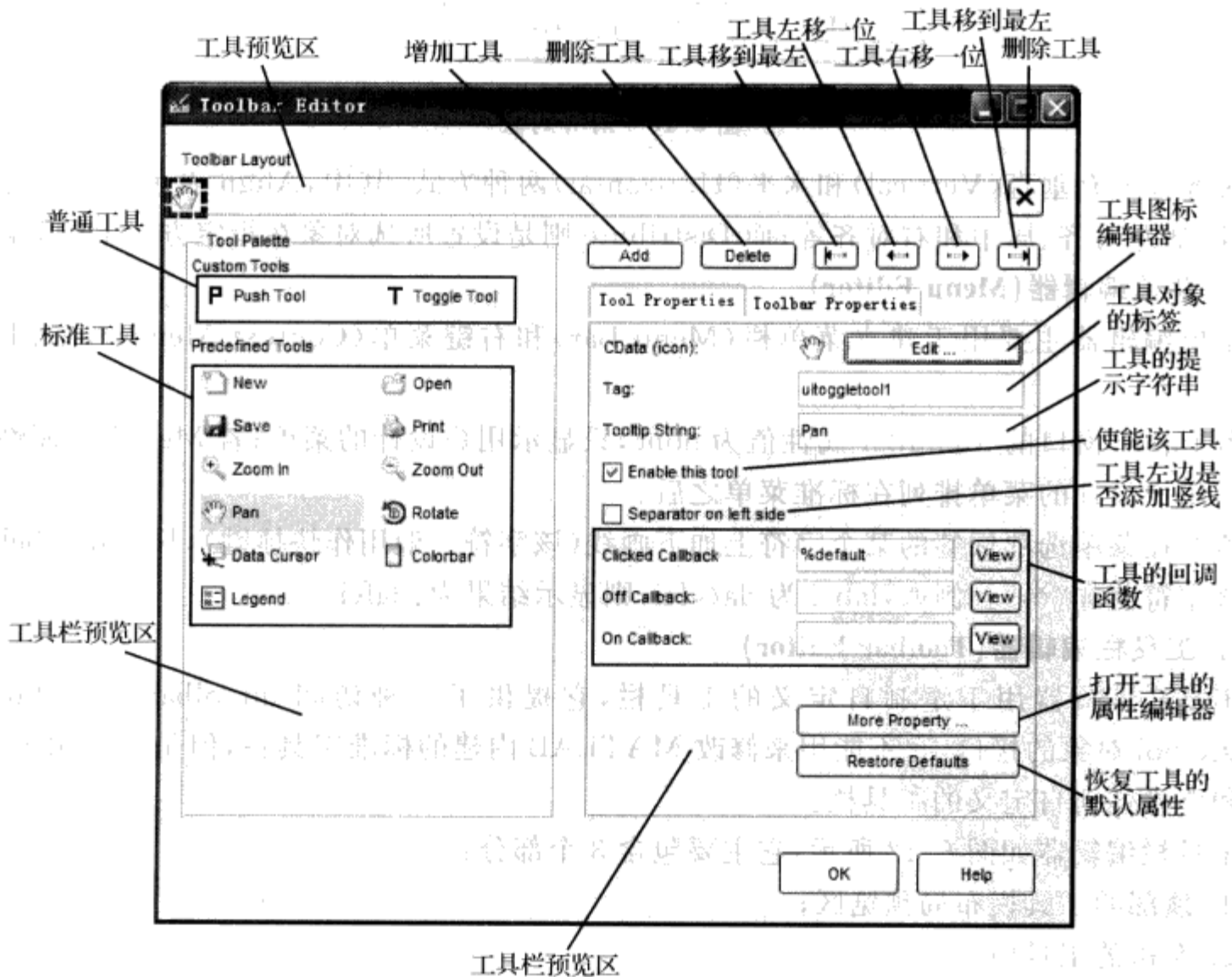
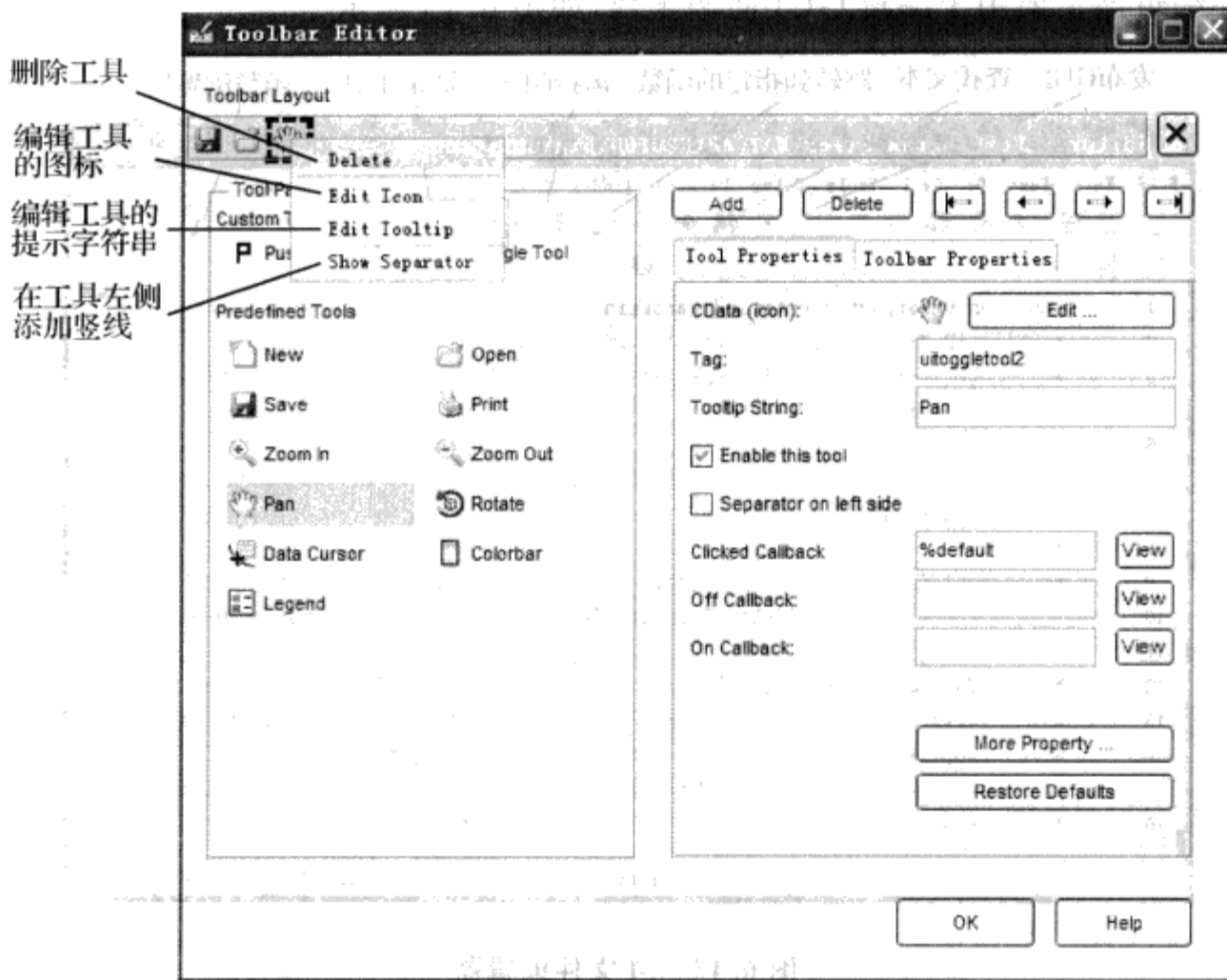

删除工具
编辑工具的图标
编辑工具的提示字符串
在工具左侧添加竖线

图 6.13 工具对象上弹出的右键菜单

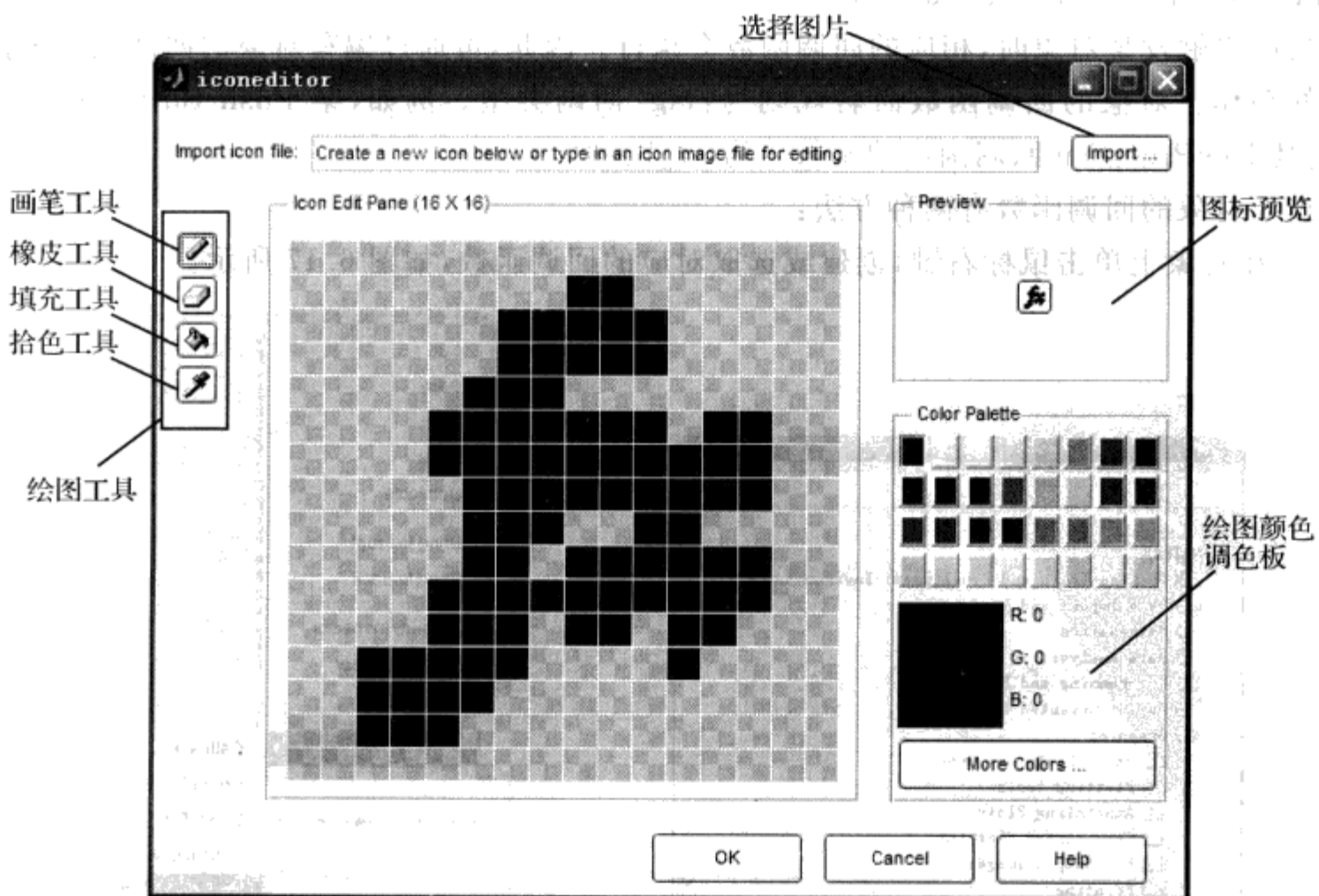

画笔工具
橡皮工具
填充工具
拾色工具
绘图工具

选择图片

图标预览

绘图颜色调色板

图 6.14 工具图标编辑器

若您对此书内容有任何疑问，可以凭在线交流卡登录 MATLAB 中文论坛与作者交流。

6. M 文件编辑器(M-File Editor)

M 文件编辑器主要用于编辑 GUI 回调函数,如图 6.15 所示。



图 6.15 M 文件编辑器

发布 GUI 可将 GUI 的 M 文件及其运行结果转换成网页格式;函数浏览器可以查找 MATLAB 所有的内部函数,如图 6.16 所示。

当用户触发某对象时,相应的回调函数会执行。因此,可通过编写对象的回调函数来控制对象的动作。对象的回调函数命名规则为:tag_回调类型。例如,某 Push Button 的 tag 为 a1,则其 KeyPressFcn 回调函数的函数名为 a1_KeyPressFcn。

查找对象的回调函数有两种方法:

- ① 在对象上单击鼠标右键,创建或选取对应的回调函数,如图 6.17 所示。



图 6.16 函数浏览器

图 6.17 从对象上定位回调函数

若您对此书内容有任何疑问,可以凭在线交流卡登录 MATLAB 中文论坛与作者交流。

② 单击 M 文件编辑器工具栏上的 , 选取该 M 文件内所有的函数, 如图 6.18 所示。

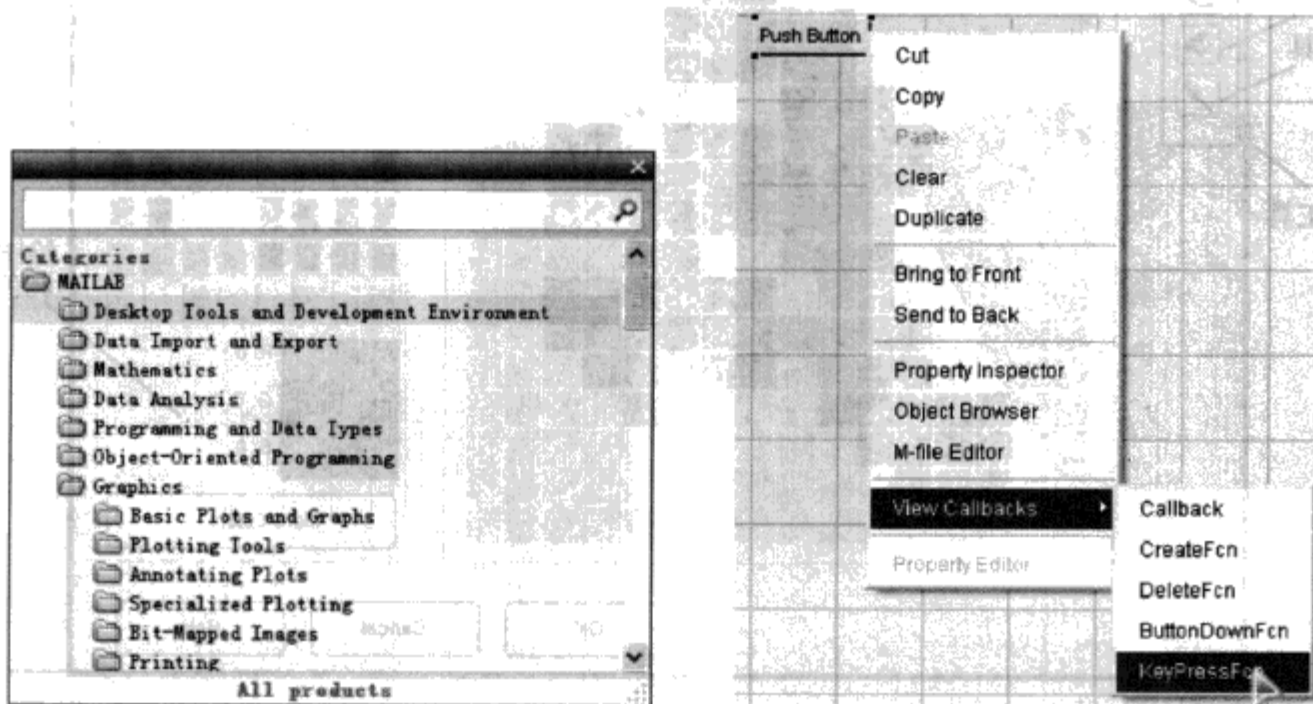
7. Tab 键顺序编辑器 (Tab Order Editor)

利用 Tab 键顺序编辑器, 可设置用户按键盘上的 Tab 键时, 对象被选中的先后顺序, 如图 6.19 所示。

图 6.19 中创建了 4 个 GUI 对象, 通过工具栏的上下箭头可改变这 4 个对象的相对位置, 从而改变 Tab 键选择对象的顺序。



图 6.18 从 M 文件编辑器定位函数



图 6.19 Tab 键顺序编辑器

【注意】

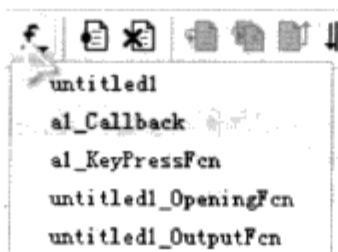
- ① 坐标轴和 ActiveX 控件均不参与 Tab 键排序, 也就是说, 它们不能通过 Tab 键选中。
- ② Tab 顺序影响对象的堆放顺序; 反过来, 对象的堆放顺序, 也影响对象的 Tab 顺序。排在底层的对象先被 Tab 键选中。

8. 属性查看器 (Property Inspector)

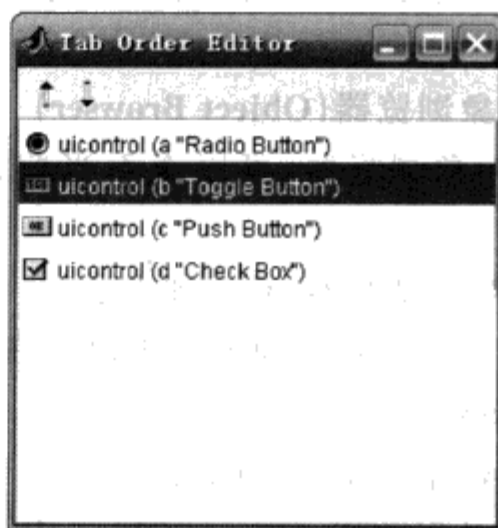
属性查看器用来查看、设置或修改对象的属性, 如图 6.20 所示。





图 6.20 属性查看器

调用对象的属性查看器, 有 4 种方法:

- ① 在对象上双击鼠标左键;
- ② 在对象上单击鼠标右键,选择 Property inspector;
- ③ 选中对象后单击工具栏的  按钮;
- ④ 菜单栏选择:View→Property Inspector。

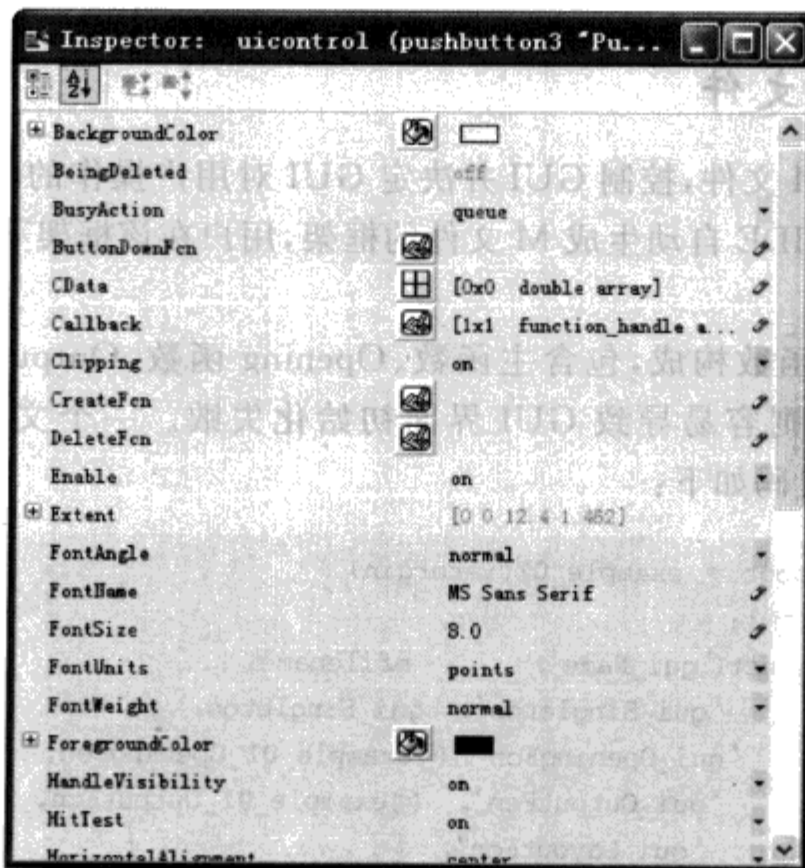
当然,还可以在对象浏览器中双击该对象,来查看其属性。

对象的属性可直接在属性查看器中修改,修改完成后需要重新运行 GUI 来应用新的设置。

9. 对象浏览器(Object Browser)

利用对象浏览器,可以查看当前设计阶段的所有 GUI 对象及其组织关系,如图 6.21 所示。

打开对象浏览器,有 3 种方法:

① 在布局区任意地方单击鼠标右键,选择 Object Browser;

② 左键单击工具栏的  按钮;

③ 菜单栏选择:View→Object Browser。

【注意】

当多个 GUI 对象重叠时,通过鼠标选中或移动 GUI 布局区中底层的 GUI 对象比较困难,此时可以通过对象浏览器来选择对应的对象,然后通过 ↑、↓、← 或 → 键来移动对象,或直接在对象浏览器里对应对象上双击左键调出属性查看器,修改其 Position 属性或其他属性。



图 6.21 对象浏览器

6.1.2 GUI 的 M 文件

由 GUIDE 生成的 M 文件,控制 GUI 并决定 GUI 对用户操作的响应。它包含运行 GUI 所需要的所有代码。GUIDE 自动生成 M 文件的框架,用户在该框架下编写 GUI 组件的回调函数。

M 文件由一系列子函数构成,包含主函数、Opening 函数、Output 函数和回调函数。其中,主函数不能修改,否则容易导致 GUI 界面初始化失败。一个文件名为 example_01 的 GUI,其 M 文件主函数代码如下:

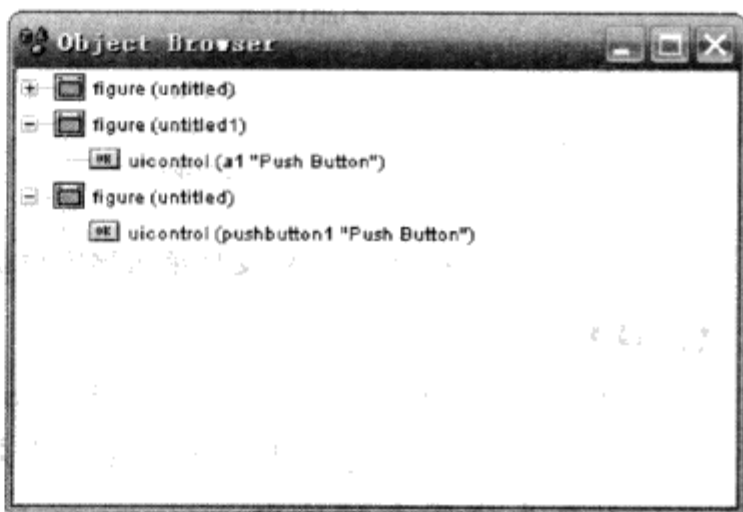
```

1 function varargout = example_01(varargin)
2 gui_Singleton = 1;
3 gui_State = struct('gui_Name',      mfilename, ...
4                   'gui_Singleton',  gui_Singleton, ...
5                   'gui_OpeningFcn', @example_01_OpeningFcn, ...
6                   'gui_OutputFcn',  @example_01_OutputFcn, ...
7                   'gui_LayoutFcn',  [], ...
8                   'gui_Callback',   []);
9 if nargin && ischar(varargin{1})

```

若您对此书内容有任何疑问,可以凭在线交流卡登录 MATLAB 中文论坛与作者交流。

```

10     gui_State.gui_Callback = str2func(varargin{1});
11     end
12     if nargin
13         [varargout{1:nargout}] = gui_mainfcn(gui_State, varargin{:});
14     else
15         gui_mainfcn(gui_State, varargin{:});
16     end

```

gui_State 是一个结构体,指定了 figure 的 Opening 函数和 Output 函数;开始 gui_Callback 为空,此时创建 GUI;如果输入参数个数大于 1,且第一个输入参数为字符串,第二个参数为句柄值,则将输入的的第一个参数传递给 gui_State.callback,此时执行回调函数。

程序第 1 行为主函数声明,example_01 为函数名,varargin 为输入参数,varargout 为输出参数。当创建 GUI 时,varargin 为空;当用户触发 GUI 对象时,varargin 为一个 1×4 的单元数组,第 1 个单元为所要执行回调函数的函数名。例如,用户左键单击了 Tag 值为 pushbutton1 的 pushbutton 对象,此时 varargin{1}='pushbutton1_Callback',即为要执行的回调函数 pushbutton1_Callback 的函数名。第 2~4 个单元为该回调函数的输入参数:hObject、eventdata 和 handles。hObject 为当前回调函数对应的 GUI 对象句柄,eventdata 为附加参数,handles 为当前 GUI 所有数据的结构体,包含所有 GUI 对象的句柄和用户定义的数据。

程序第 2 行指定是否只能产生一个界面。当 gui_Singleton=0 时,表示一个 GUI(包括一个 fig 文件和一个 M 文件)可产生多个窗口实例;当 gui_Singleton=1 时,表示一个 GUI(包括一个 fig 文件和一个 M 文件)只能产生一个窗口实例。允许 GUI 产生多个窗口实例,可在 GUI 编辑界面的菜单里选择:Tools→GUI Options,去掉选项【GUI allows only one instance to run(singleton)】前面的勾,此时 gui_Singleton 自动更新为 0。

程序第 3~8 行为一个结构体,该结构体有 6 个字段:第 1 个字段为 gui_Name,字段值为 mfilename。mfilename 函数用于 M 文件内部,返回当前正在运行的 M 文件名字;若用于命令行,返回空字符串。第 2 个字段为 gui_Singleton,设置是否只产生单一 GUI 实例。第 3 个字段为 gui_OpeningFcn,字段值为当前 GUI 的 OpeningFcn 函数句柄。第 4 个字段为 gui_OutputFcn,字段值为当前 GUI 的 OutputFcn 函数的句柄。第 5 个字段为 gui_LayoutFcn,用于创建 GUI 实例。字段值为空时,先检查上次 GUI 初始化是否完成,若没有完成,则删除上一次创建的句柄并重新创建。第 6 个字段为 gui_Callback,初始值为空,表示只运行 OpeningFcn 和 gui_OutputFcn,而不运行 Callback。

程序第 9~11 行判断是创建 GUI 还是执行回调函数。若输入参数至少为 1 个且第 1 个为字符串,则令结构体 gui_State 的字段 gui_Callback 的值为第 1 个输入参数表示的回调函数;若没有输入参数,则字段 gui_Callback 的值为空,此时创建 GUI 实例。

程序第 12~16 行运行 GUI 默认的处理函数:gui_mainfcn。该函数用于处理 GUI 创建、GUI 布局 and 回调函数。当输出参数存在时,输出参数由函数 gui_mainfcn 返回;当输出参数不存在时,直接运行函数 gui_mainfcn。

1. gui_mainfcn 函数

函数 gui_mainfcn 是 GUI 默认的处理函数。gui_mainfcn 根据 gui_State 和传入参数来确定是执行回调函数,还是打开 GUI 并运行 OpeningFcn 和 OutputFcn。如果 gui_Callback 为空,那么就运行 GUI,打开主窗口 fig 文件;否则,执行 gui_Callback 指定的子函数。

gui_mainfcn 的结构如下:

```

function varargout = gui_mainfcn(gui_State, varargin)
% 检查结构体 gui_State 的字段
% 限于篇幅,这里省略该部分代码

% 下面一段程序检测输入参数,若创建 GUI,令变量 gui_Create = true;若执行回调,gui_Create = false
numargin = length(varargin); % 输入参数的个数
if numargin == 0 % 若没有输入参数
    gui_Create = true; % gui_Create = true 表示创建 GUI,gui_Create = false 表示执行回调
elseif local_isInvokeActiveXCallback(gui_State, varargin{:})
% 若调用 ActiveX 对象的回调函数
% 创建 ActiveX 对象,或者执行 ActiveX 对象的回调函数,并返回
elseif local_isInvokeHGCallback(gui_State, varargin{:})
% 设主函数名为 example_01,则主函数句型为 example_01('CALLBACK', hObject, eventData,
% handles,...)
    gui_Create = false;
else % 若主函数句型为 example_01(...),创建 GUI,并将输入参数传递给 openingfcn
    gui_Create = true;
end

% 下面的一个 if 语句,根据变量 gui_Create 的值来创建 GUI 或执行回调
if ~gui_Create % 若 gui_Create = false,执行回调
    varargin{1} = gui_State.gui_Callback; % 更新 gui_State.gui_Callback
    if nargin % 执行回调函数
        [varargout{1:nargout}] = feval(varargin{:});
    else
        feval(varargin{:});
    end
else % 若 gui_Create = true,创建 GUI
% (1)是否只允许单一 GUI(gui_State.gui_Singleton)
% (2)检查 GUI 的可见性(获取 Visible 属性值)
% (3)创建或更新 GUI 数据(handles 结构体)
% (4)检查输入参数是否为【属性】和【属性值】成对出现,并逐对设置属性,直到遇到错误跳出
% (5)检查句柄可见性(HandleVisibility 属性)
% (6)执行 Opening 函数(gui_State.gui_OpeningFcn)
% (7)根据 Visible 值决定是否将窗口显示到屏幕
% (8)执行 Output 函数(gui_State.gui_OutputFcn)
% (9)设置句柄可见性(HandleVisibility 属性)
end
    
```

创建一个 GUI 的过程大致分为上面 9 步。其中,第 2 步检查是否使 figure 可见;第 3 步创建或更新 GUI 数据,即 handles 结构体;第 6 步执行 Opening 函数;这里要注意,对于 MATLAB 7.1 版本,若是采用 GUIDE 建立的 GUI,无论其 Visible 属性为 on 或 off,均使 figure 可见;而对于新版 MATLAB 中,修复了这个 BUG;第 7 步根据 Visible 属性值决定是否显示对象到屏幕;第 8 步执行 Output 函数;第 9 步设置对象句柄的可见性。

由上述创建 GUI 的过程,可总结以下 3 点:

① **【创建 handles 结构体】**在**【执行 Opening 函数】**之前,所以,在 Opening 函数中,可使用 handles 结构体访问该 GUI 的所有组件对象。

② 当输入参数成对出现时,MATLAB 会将输入参数逐对从左至右设置为对象的属性,一旦遇到未定义的属性或错误的属性设置,将不再设置后面的属性对,也不弹出错误信息,而是

直接跳出属性设置的循环。

③ **【执行 Opening 函数】**在**【显示窗口到屏幕】**之前,只有执行完了 Opening 函数, GUI 窗口才会可见。例如,可使用 uiwait 命令在窗口弹出之前,等待用户操作。

2. GUI 的数据管理机制

GUI 的数据管理采用 3 种机制:GUI 数据、Application 数据和 UserData 属性。

(1) GUI 数据:handles 结构体

GUI 数据由 handles 结构体保存。当运行 GUIDE 创建的 GUI 时,M 文件会自动生成一个叫做 handles 的结构体。handles 结构体可看作一个数据的“容器”,包含所有的 GUI 对象数据。handles 与对应的 GUI 窗口相关联,它作为第 3 个输入参数传递给每个回调函数,使得它们可随意访问 GUI 数据。

handles 的数据结构如图 6.22 所示。

由图 6.21 可知,handles 结构体主要有两个用途:

① 访问 GUI 数据。由于 handles 结构体作为第 3 个输入参数传递进了每个回调函数中,而 handles 结构体包含了 GUI 对象的 Tag 值和句柄的信息,所以,每个回调函数可通过 handles 获取任何 GUI 对象的数据。例如,对象 a 的 Tag 值为 a,对象 b 的 Tag 值为 b,则在对象 b 的 callback 函数中获取对象 a 的 string 值,可采用语句:

```
str = get(handles.a, 'string')
```

或

```
temp = get(handles.a);
str = temp.String; %注意此时 String 字母大小写不能错,也不能简写
```

② 在回调函数之间共享数据。在 GUI 中,要使一个变量成为全局变量,一个有效的办法就是将其存在 handles 结构体中。

例如,将变量 a 存入 handles 中:

```
handles.a = a; %创建新的字段 a,将变量 a 存入 handles;其中变量名为字段名,变量值为字段值
guidata(hObject, handles) %更新 handles 数据
```

要获取该变量值,可使用语句:

```
a = handles.a;
```

【注意】 handles 结构体具有一定局限性。handles 只将 FIG 文件内的 GUI 组件信息保存进去,而不会将 M 文件内创建的 GUI 对象存进去。也就是说,handles 只存储 GUI 布局区内放置或设置的 GUI 组件。例如 GUI 布局区内的 PushButton、Button Group, figure 窗口的菜单、工具栏等。



图 6.22 handles 数据结构

例如,若在 Opening 函数中创建 PushButton 对象:

```
h = uicontrol('tag','push1');
```

在 guidata(hObject, handles)后加一行命令:

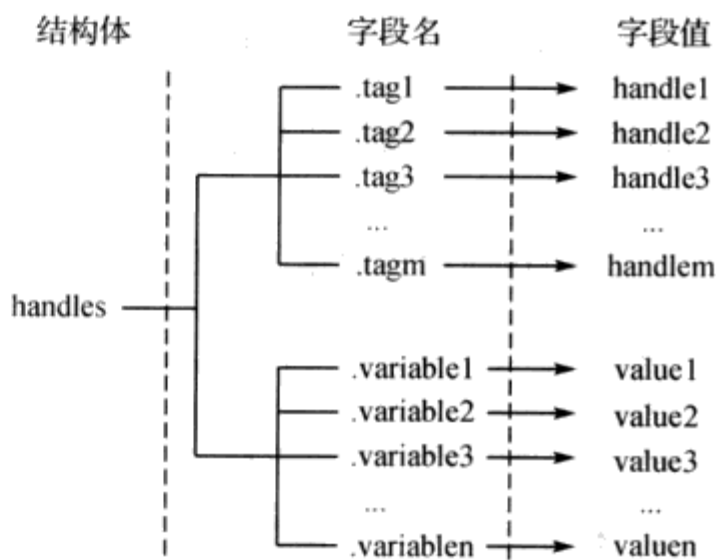
```
handles.push1
```

运行 m 文件,命令行输出错误:

```
??? Reference to non-existent field 'push1'.
```

说明 m 文件中创建的对象数据并没有存入 handles 中。若要将其存入 handles,可采用两种方法。

① 采用存储用户数据的方法:

```
h = uicontrol('tag','push1');
handles.push1 = h;
guidata(hObject, handles);
```

② 采用 guihandles 函数更新 handles:

```
h = uicontrol('tag','push1');
handles = guihandles;
handles.output = hObject; % 该语句必须放在 guihandles 语句后面,否则 handles 里的变量
                             % output 会被清除
guidata(hObject, handles);
```

第②种方法在下面讲解。

gui_mainfcn 函数中,创建或更新 handles 结构体的代码如下:

```
data = guidata(gui_hfigure); % 复制 GUI 数据到结构体 data
handles = guihandles(gui_hfigure); % 生成一个包含当前 GUI 中所有对象句柄的 handles 结构体
if ~isempty(handles)
    if isempty(data) % 若之前的 GUI 数据为空
        data = handles; % 将生成的 handles 结构体赋给 data
    else % 若之前存在 GUI 数据,将 handles 结构体内的字段添加进结构体 data
        names = fieldnames(handles);
        for k = 1:length(names)
            data.(char(names(k))) = handles.(char(names(k))); % 更新 data
        end
    end
end
guidata(gui_hfigure, data); % 将结构体 data 存为当前 GUI 的 handles
```

由以上可见,第 2 条语句使用 guihandles 函数将所有的 GUI 对象存入 handles。那么,为什么在 Opening 函数中采用函数创建的对象,却没有存入 handles 呢?

因为上述代码只在创建 GUI 时执行一次,且在执行 Opening 函数前执行。Opening 函数中只是使用 guidata 函数保存 handles,采用函数新创建的对象并不能自动加入 handles,成为 handles 的一个字段。因此,可采用两种办法添加新创建的对象:直接定义新字段,如 handles.

若您对此书内容有任何疑问,可以凭在线交流卡登录 MATLAB 中文论坛与作者交流。

`push1=h;`或创建新的 `handles` 覆盖原来的 `handles`, 如 `handles=guihandles`。当然, 最后还要将新的 `handles` 保存起来: `guidata(gui_hfigure, data)`。

上面创建或更新 `handles` 的代码中, 用到了操作 GUI 数据的专用函数: `guidata` 和 `guihandles`。

1) `guidata`: 存储或更新 GUI 数据。

`guidata(obj handle, data)`

存储变量 `data` 到 `obj_handle` 所在的窗口中, 作为 GUI 数据。若 `obj_handle` 不是 `figure` 对象句柄, 将 `data` 保存到对象 `obj_handle` 的 `figure` 父类中。 `data` 可为任何类型的 MATLAB 变量, 最典型的情况, `data` 是一个结构体, 用户可按需要增加字段到 `data` 中。

`guidata` 任何时刻只能管理一个 GUI 数据, 也就是说, 任何 GUI 任何时刻只能有一个 `handles` 结构。例如, `guidata(hObject, handles)` 表示将 `handles` 结构体(即 GUI 数据)的数据更新存储到 `hObject` 对象指定的 `figure` 对象中。

在由 GUIDE 生成的 GUI 的 M 文件中, 不能使用 `guidata` 存储除 `handles` 结构外的任何其他数据。否则, 它会覆盖 `handles` 结构体, 导致 GUI 不能运行。若需要存储其他的数据到 GUI 中, 可增加数据字段到 `handles` 结构体中。

`data = guidata(obj handle)`

返回之前存储的 GUI 数据, 若之前没有存储 GUI 数据, 返回空矩阵。

采用函数 `guidata` 管理 GUI 数据, 步骤如下:

- ① 采用语句 `data = guidata(obj_handle)`, 获取之前的 GUI 数据, 备份到 `data` 结构体中;
- ② 更新 `data` 结构体;
- ③ 采用语句 `guidata(obj_handle, data)`, 将 `data` 结构体存储到 `figure` 中, 作为新的 GUI 数据。

2) `guihandles`: 创建 `handles` 结构体。

`handles = guihandles(obj handle)`

返回一个结构体, 字段名为 `obj_handle` 对象所对应 GUI 窗口内的所有 GUI 对象(包括 `figure` 对象)的 `Tag` 属性值, 字段值为这些 GUI 对象的句柄。

所以, 获取 `handles` 结构体内的 GUI 对象句柄, 可采用结构体的访问方法: `handles.(字段名)`, 即 `handles.(对象 Tag)`。

`handles = guihandles`

返回当前 `figure` 的 `handles` 结构体。相当于 `handles = guihandles(gcf)`。

采用 `guihandles` 创建 `handles` 结构体时, 要注意以下 5 种情况:

- ① 若对象 `Tag` 值为空, 或为非法的变量名(例如以数字开头)时, 该对象排除在 `handles` 结构体外;
- ② 若某些对象具有相同的 `Tag` 值, 它们对应的字段值为一个行向量;
- ③ 句柄隐藏的对象包括在 `handles` 结构体中;
- ④ 由 M 文件创建的 GUI 对象也包括在 `handles` 结构体内;
- ⑤ `guihandles` 会清除 `handles` 结构体内非 GUI 对象信息的字段。

(2) Application 数据

上面讲到, GUI 数据保存在 `handles` 结构体中。类似地, Application 数据(应用数据)也保存在一个结构体中。Application 数据保存在 GUI 对象的一个未公开属性内, 即 `Application-`

Data 属性,该属性的值为一个结构体,在第 4 章介绍未公开属性时简单提到过。通常选择 figure 对象作为 Application 数据的保存对象。

存取 Application 数据有两种方法:

- ① 采用 get 或 set 函数获取或修改对象的 ApplicationData 属性;
- ② 采用 Application 数据的专用函数 setappdata、getappdata、isappdata 和 rmappdata。

1) setappdata:添加新字段到指定对象的 Application 数据中。

setappdata(h, name, value)

添加新的字段到对象 h 的 Application 数据中。字段名为 name,字段值为值 value。name 不能与 Application 数据中其他的字段名冲突,value 可以为任意类型数据。

2) getappdata:获取对象的 Application 数据。

value = getappdata(h, name)

获取对象 h 的 Application 数据中, name 字段的值。

values = getappdata(h)

获取对象 h 的所有 Application 数据。

3) isappdata

isappdata(h, name)

判断对象 h 的 Application 数据中是否存在字段 name。存在,返回真,否则返回假。

4) rmappdat

rmappdata(h, name)

移除对象 h 的 Application 数据中的字段 name。

【注意】

① 一个 GUI 中,最多只能同时存在一个 GUI 数据和一个 Application 数据;而且 GUI 数据和 Application 数据均为结构体。

② 若采用编程的方法创建 GUI,可以将 guihandles 创建的 handles 结构体作为 Application 数据存储,而不必存为 GUI 数据;若使用 GUIDE 创建的 GUI,则必须将 handles 存为 GUI 数据。

(3) UserData 属性

每个 GUI 对象都有 UserData 属性,它与 ApplicationData 属性的区别在于:

- ① UserData 为公开的属性,ApplicationData 为未公开的属性;
- ② ApplicationData 的值为一个结构体,而 UserData 的值可以为任何数据类型,例如数值、矩阵、数组、结构体、单元数组等。

UserData 用于存储用户定义的数据,采用 get 和 set 函数访问。例如,data = get(h, 'UserData')用于获取对象 h 中存储的 UserData;set(h, 'UserData', data1)用于设置对象 h 的 UserData 为变量 data1。

【注意】 除以上 3 种方式共享 GUI 对象之间的数据,还可采用 global 定义全局变量的方式共享数据,但 global 数据并不随着 GUI 的删除而清除,而是一直存在。一个方法是将 figure 的 CloseRequestFcn 函数改为:

```
clear global;           % 清除全局变量
delete(hObject);       % 关闭当前窗口
```

若您对此书内容有任何疑问,可以凭在线交流卡登录 MATLAB 中文论坛与作者交流。

3. Opening 函数与 Output 函数

Opening 函数:在 GUI 开始运行但还不可见的时候执行,主要进行一些初始化操作;

Output 函数:如果需要,可输出数据到命令行;

Callback 函数:用户每次触发 GUI 对象时,一般都会执行一次相应的 Callback 函数。

GUIDE 创建的 GUI 的 M 文件中,除主函数外的所有回调函数都有如下两个输入参数:

hObject:所有回调函数的第 1 个参数。在 Opening 函数和 Output 函数中,表示当前 figure 对象的句柄;在回调函数中,表示该回调函数所属对象的句柄。注意,hObject 中的第 2 个字母为大写 O。

handles:所有回调函数的第 3 个参数。表示 GUI 数据。包含所有对象信息和用户数据的结构体,相当于一个 GUI 对象和用户数据的“容器”。

【注意】 在 GUIDE 创建的 GUI 的 M 文件中,无论是 GUI 对象的回调函数,还是其他对象(例如串口对象、定时器、其他硬件设备对象等)的回调函数,这个回调函数的前两个参数都是这么定义的:第 1 个参数为该对象句柄,第 2 个参数为附加参数。如果是 GUI 对象,还有第 3 个参数——handles。

1) Opening 函数定义如下(假定 GUI 文件分别为 example_01.fig 和 example_01.m):

```
function example_01_OpeningFcn(hObject, eventdata, handles, varargin)
handles.output = hObject; %将窗口对象的句柄存入 handles 的 output 字段中
guidata(hObject, handles); %更新 handles
```

输入参数中,hObject 为当前 figure 的句柄;eventdata 为附加参数,值为空;handles 为 GUI 数据;varargin 为主函数 example_01 所有的输入参数,是一个单元数未知的单元数组。

Opening 函数下的两条语句,存储 figure 对象句柄到 handles.output 中,用于输出。

在函数 gui_mainfcn 内,创建 GUI 时执行 Opening 函数。语句如下:

```
feval(gui_State.gui_OpeningFcn, gui_hfigure, [], guidata(gui_hfigure), varargin{:});
```

大家知道,feval 函数格式为 feval(fun, x1, ..., xn),表示使用参数 x1, ..., xn 执行函数 fun。所以该语句表示使用参数 gui_hfigure, [], guidata(gui_hfigure) 和 varargin{:} 来执行函数 gui_State.gui_OpeningFcn。

一般输入参数 varargin 有两种情况:

① varargin 为空,此时创建 GUI。

② varargin 为回调函数名及其输入参数,此时执行回调函数。例如,在 Tag 值为 pushbutton1 的 pushbutton 对象上单击左键,此时 M 文件的输入参数 varargin 为{'pushbutton1_Callback', hObject, eventdata, handles}。

2) Output 函数定义如下(假定 GUI 文件分别为 example_01.fig 和 example_01.m):

```
function varargout = example_01_OutputFcn(hObject, eventdata, handles)
varargout{1} = handles.output; %返回 output 域的值,即为该窗口的句柄
```

Output 函数返回输出参数。例如,当 example_01.fig 和 example_01.m 文件在当前目录下时,在命令行键入:

```
>> h = example_01
```

命令行返回该 GUI 窗口的句柄:

```
h =  
312.0010
```

varargout 为单元数未知的单元数组,理论上能包含任意个输出参数,默认只创建一个输出参数:handles.output。若要返回第二个输出参数,可添加下列语句到 Output 函数:

```
varargout{2} = handles.output2;
```

但 GUI 执行函数的顺序为:Opening 函数→Output 函数→回调函数。其中 Opening 函数和 Output 函数只会执行一次,执行完 Output 函数就已经输出 varargout 了。

若要 GUI 根据用户的操作来输出 varargout,可以使用暂停和继续函数:uiwait 和 uiresume。

uiwait(h):暂停执行 M 文件,直到 uiresume 命令出现或窗口 h 被删除;

uiwait:相当于 uiwait(gcf);

uiwait(h,timeout):暂停执行 M 文件,直到 uiresume 命令出现、窗口 h 被删除或暂停了 timeout 秒;

uiresume(h):继续执行 M 文件。

若 Opening 函数中含有 uiwait 命令,可输出一个不同的值。此时 GUI 执行顺序为:Opening 函数→回调函数→Output 函数。

假如要输出一个用户响应的结果,可采用下列步骤:

① 添加 uiwait 命令到 Opening 函数中,使 M 文件暂停输出,等待用户触发一个 GUI 组件。

② 在期望响应的回调函数中,更新 handles.output 值,并执行 uiresume 命令。

【注意】 Opening 与 Output 函数的函数名命名规则(以 Opening 函数为例)为:

```
GUI 名_OpeningFcn
```

而回调函数的函数名命名规则(以 Callback 回调函数为例)为:

```
GUI 对象 Tag 值_Callback
```

例如,对于一个 GUIDE 创建的 GUI,包含两个文件:example_01.fig 和 example_01.m,figure 的 Tag 值为 figure1,则其 Opening 与 Output 函数的函数名分别为:example_01_OpeningFcn 与 lil_OutputFcn;而其 WindowButtonDown 函数的函数名为:figure1_WindowButtonDownFcn。

4. 输入参数与输出参数

下面举例说明输入参数 varargin 和输出参数 varargout 为不同类型时的 GUI 调用情况(假定 GUI 名为 example_01)。

example_01

运行名为 example_01 的 GUI。等价于下列语句:

```
figure(example_01)
```

若您对此书内容有任何疑问,可以凭在线交流卡登录 MATLAB 中文论坛与作者交流。

```
h = example_01
```

运行名为 example_01 的 GUI,并返回其句柄。等价于下列语句:

```
h = figure(example_01)
```

```
example_01('属性 1', 属性值 1,……)
```

采用给定的属性值,运行名为 example_01 的 GUI。例如:

```
>> example_01('Position', [71.8 44.9 74.8 19.7])
```

在指定的位置打开 example_01 的界面。

```
example_01('Callback function', hObject, eventdata, handles,……)
```

采用给定的参数,运行对象 hObject 的回调函数 Callback_function。例如,假设 example_01 包含一个 Tag 值为 push1 的 pushbutton 按钮,其 Callback 函数用于显示一个常数 1:

```
function push1_Callback(hObject, eventdata, handles)
1
```

命令行输入:

```
>> handles = guihandles(example_01);
>> example_01('push1_Callback', handles.push1, [], handles)
ans =
    1
```

```
example_01('Key word', Value,……)
```

当 Key_word 既不是 figure 的属性名,也不是子函数名时,创建一个名为 example_01 的 GUI,并将输入参数对('Key_word', Value)传递进 OpeningFcn。例如,假设要传递一个文件名 filename 到 Opening 函数,便于读取数据,可采用下列步骤。

① 创建 .mat 文件。命令行输入:

```
>> a = 1;
>> b = 2;
>> save('a1.mat'); %将变量 a 和 b 存入文件 a1.mat
```

② 将指定 mat 文件里的变量传递进 GUI。在 Opening 函数里添加如下语句:

```
%若输入参数为 2 个,且第 1 个输入参数为'filename'
if (length(varargin) == 2) && (isequal(varargin{1}, 'filename'))
    str = varargin{2}; %获取传递进来的文件名
    load(str); %加载该.mat 文件,获取该文件内的变量
end
```

③ 加载指定 mat 文件到 GUI。命令行输入:

```
>> example_01('filename', 'a1.mat') %将参数'filename'和'a1.mat'传入名为 example_01 的 GUI
```

此时,就已经将变量 a 和 b 传递进 GUI 了。

【注】 example_01('Key_word', Value,……)提供了一种给 GUI 传递参数的方法。

6.1.3 回调函数

当一个图形对象发生特殊事件时,GUI 传递要执行的子函数名到 M 文件中,该子函数称为回调函数(也称为 callback 函数)。

用户对控件操作(如鼠标单击、双击或移动,键盘输入等)的时候,控件对该操作进行响应,所指定执行的函数,就是该控件的回调函数(这有些类似于 VC++ 中的消息和消息处理函数,或者 QT 中的信号与槽机制)。

通过在对象布局区的 GUI 对象上右键选择 View Callbacks 的对应子项,可以创建该 GUI 对象的回调函数。创建 GUI 对象时,默认情况下在函数声明下会有 3 行注释,注明函数输入参数的含义。如果要每次创建回调函数时不创建该注释内容,可以打开 GUIDE 的菜单【File】→【Preferences】,取消选择【GUIDE】栏下的第 4 个选项,如图 6.23 所示。



图 6.23 添加/取消 GUIDE 的 M 文件中的注释

采用 GUIDE 编写的 GUI 中,控件回调函数的回调属性格式为(设 GUI 名为 example_01):

```
example_01('Callback function', hObject, eventdata, handles)
```

采用函数编写的 GUI 中,控件回调属性的值可以为:

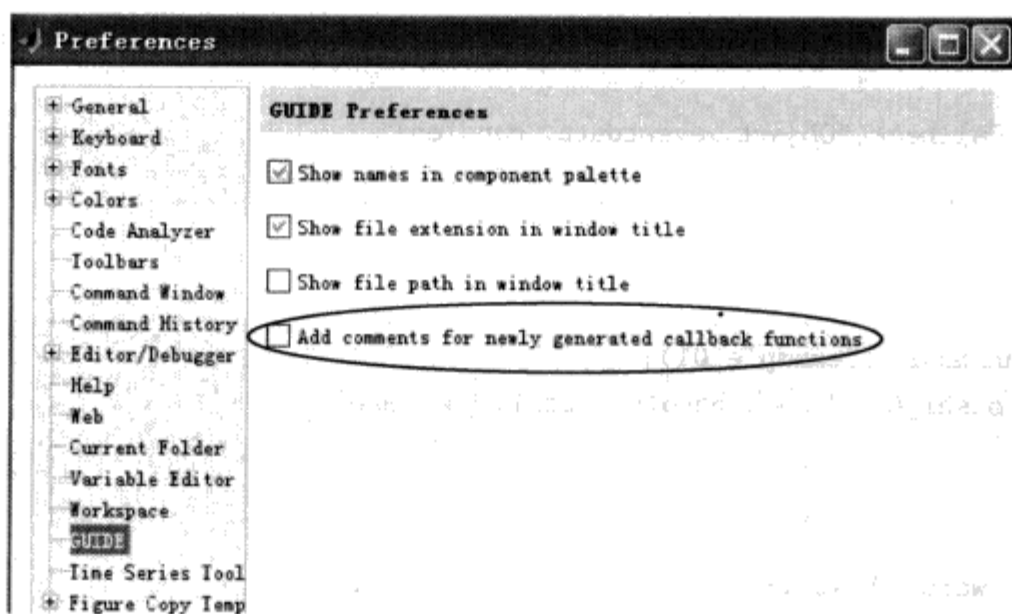
1) 可执行字符串、MATLAB 命令或 M 文件的文件名。

例如,figure 对象的 CloseRequestFcn 属性值为 'closereq';相当于该回调函数执行语句 eval('closereq');预定义对话框 dialog 的 ButtonDownFcn 默认值为:'if isempty(allchild(gcbf)), close(gcbf), end',相当于该回调函数执行语句 eval('if isempty(allchild(gcbf)), close(gcbf), end')。

2) 字符串单元数组。此时有 3 点要注意:

① 第 1 个单元必须为外部函数的函数名,它相当于是一个函数句柄的字符串形式。

② 该外部函数(实际上就是回调函数)必须定义至少两个输入参数,依次为该回调对象的句柄和一个空矩阵。

③ 后面的每个单元均为该外部函数的输入参数。

例如,首先在当前目录下创建一个外部函数文件 myCallback.m,该函数文件内容如下:

```
% 函数文件 myCallback.m 的内容
function myCallback(hObject, event, a)
```

若您对此书内容有任何疑问,可以凭在线交流卡登录 MATLAB 中文论坛与作者交流。

```
get(hObject, a)
end
```

然后创建一个窗口,并设置其 WindowButtonDownFcn 回调函数的值为字符串单元数组:

```
>> figure('WindowButtonDownFcn', {'myCallback', 'CurrentPoint'})
```

此时,在新建的窗口中单击鼠标左键,命令行输出鼠标单击处的坐标:

```
ans =
    296    243
```

3) 函数句柄或由函数句柄和附加参数组成的单元数组。如定时器的 TimerFcn 值可设为: {@timer1, handles}。

回调函数名的默认命名格式为: Tag_回调类型。例如,对于一个 Tag 值为 pushbutton1 的 pushbuton 对象,其 Calback 函数名为: pushbutton1_Calback, ButtonDown 函数名为: pushbutton1_ButtonDownFcn。

回调函数的声明为:

```
function 函数名(hObject, eventdata, handles)
```

hObject 为发生事件的源对象,注意其中的“O”为大写;handles 为传入的 GUI 数据。

1. 回调函数类型

每个回调函数都有一个触发机制或事件,导致其被调用。回调函数类型及其触发机制见表 6.1。

表 6.1 GUI 对象回调函数类型及其触发机制

回调属性	触发机制	GUI 对象
ButtonDownFcn	若对象没有 Callback 属性,或有 Callback 属性但 Enable 为 off,在对象上或周围 5 像素区域内单击左键或右键,执行该函数; 若对象有 Callback 属性且 Enable 属性为 on,在对象周围 5 像素区域内单击左键或右键,或在对象上单击右键,执行该函数	axes, figure, uibuttongroup, uipanel, uicontrol
Callback	当控件被触发时执行	uicontextmenu, uicontrol, uimenu
CellEditCallback	当编辑表格的单元格时执行的回调函数	uitable
CellSelectionCallback	当鼠标选中表格单元时执行的回调函数	uitable
ClickedCallback	当 Push Tool 或 Toggle Tool 被单击时执行	uipushtool, uitoggletool
CloseRequestFcn	当 figure 关闭时执行	figure
CreateFcn	在对象创建之后,显示之前执行的函数; CreateFcn 在 OpeningFcn 前执行,只有在所有的 CreateFcn 执行完成后,才进入 Opening 函数	axes, figure, uibuttongroup, uicontrol, uicontextmenu, uimenu, uipanel, uipushtool, uitoggletool, uitoolbar
DeleteFcn	仅仅在删除对象之前执行	axes, figure, uibuttongroup, uicontrol, uimenu, uipanel, uipushtool, uitoolbar, uitoggletool, uicontextmenu
KeyPressFcn	当按下按键时,执行当前对象的 KeyPressFcn	uicontrol, figure

续表 6.1

回调属性	触发机制	GUI 对象
KeyReleaseFcn	在 figure 对象上释放按键时执行的回调函数	figure
OffCallback	当 Toggle Tool 状态变为 off 时执行	uitoggletool
OnCallback	当 Toggle Tool 状态变为 on 时执行	uitoggletool
ResizeFcn	重塑 figure, Panel 或 Button Group 形状时执行	figure, uibuttongroup, uipanel
SelectionChangeFcn	当选择 Button Group 内不同的 Radio Button 或 Toggle Button 时执行	uibuttongroup
WindowButtonDownFcn	当在 figure 窗口内按下鼠标按键时执行	figure
WindowButtonMotionFcn	当在 figure 窗口内移动鼠标时执行	figure
WindowButtonUpFcn	当释放鼠标按键时执行	figure
WindowKeyPressFcn	当在窗口内任意对象上按下键盘时执行	figure
WindowKeyReleaseFcn	当在窗口内任意对象上释放按键时执行	figure
WindowScrollWheelFcn	当在窗口内任意对象上滚动鼠标滑轮时执行	figure

2. 回调的中断执行

默认情况下, MATLAB 允许执行中的回调函数被随后触发的回调函数所中断。例如, 假如你创建了一个程序进度条, 这个进度条有一个【取消】按钮, 便于用户随时停止载入操作, 这个【取消】按钮的回调函数将中断目前正在执行的回调函数。

但是, 有时又要求正在执行的回调函数不被中断。例如, 一个数据分析工具在更新显示前可能需要花费相当长的时间来计算。一个没有耐心的用户可能会随意地单击其他 GUI 组件, 从而中断正在进行的计算, 导致计算出错。

如何控制回调函数的可中断性呢?

- ① 所有的图形对象都有【Interruptible】属性, 它决定当前的回调函数能否被中断;
- ② 所有的图形对象都有【BusyAction】属性, 它指定 MATLAB 如何处理中断事件。

假定回调函数 A 在执行过程中, 随后触发的回调函数 B 试图中断它。如果回调函数 A 对应对象的 Interruptible 属性设为 on(默认值), 回调函数 B 将加入事件队列中排队执行; 若 Interruptible 属性设为 off, 分两种情况: 如果回调函数 A 对应对象的 BusyAction 属性设为 cancel, 则抛弃中断事件; 若 BusyAction 属性设为 queue(默认值), 则排队中断事件等待执行。

事件可由任何图形重绘或用户动作引起, 例如绘图更新、单击按钮、光标移动等, 每个事件都对应一个回调函数。MATLAB 仅在两种情况下才会处理事件队列:

- ① 当前回调函数完成执行;
- ② 事件回调函数包含下列命令: drawnow、figure、getframe、pause、waitfor。

当一个对象的 DeleteFcn 和 CreateFcn 回调函数或 figure 的 CloseRequestFcn 和 ResizeFcn 回调函数请求执行时, 它们会立即中断当前的回调函数, 而并不受 Interruptible 属性的限制。

3. 回调函数的编写

编写回调函数, 要充分利用每个回调函数的两个输入参数——hObject 和 handles, 而对于 KeyPressFcn 和 KeyReleaseFcn, 还要利用其附加参数 eventdata。hObject 为当前对象的句

若您对此书内容有任何疑问, 可以凭在线交流卡登录 MATLAB 中文论坛与作者交流。

柄,而 handles 为所有 GUI 对象的数据集合,其字段为每个 GUI 对象的标识符(Tag 值),而字段值为对应 GUI 对象的句柄。KeyPressFcn 和 KeyReleaseFcn 的附加参数 eventdata 包含了当前的按键信息。

一旦获得对象的句柄,可以采用 get、set、findobj、findall、copyobj、delete、close 等一系列的句柄操作函数,对 GUI 对象进行随心所欲的操作。

编写回调函数时,要特别注意代码的规范性和代码检查。专题 1 已经对代码的编写规范进行了详细的介绍,读者一定要一开始就养成良好的编程习惯,切勿好高骛远。代码检查是 M 文件编辑器的新功能,能对程序中一些常见的语法错误、效率低下的函数以及从未使用过的变量进行波浪线标注,并给出改进的建议。因此,读者一定要养成检查代码的习惯,对于波浪线标注的地方,一定要仔细检查修改。

6.1.4 GUI 跨平台的兼容性设计

为了设计出在不同平台上运行时外观一致的 GUI,要注意以下几点:

① uicontrol 对象尽量使用系统默认的字体,即设置 uicontrol 对象的 FontName 属性为 default。例如,有一个 Tag 为 push1 的 Push Button 对象,设置其字体为默认字体:

```
set(handles.pushbutton1, 'FontName', 'default') % 设置按钮标签字体为系统默认字体
```

也可以直接在属性查看器里设置,如图 6.24 所示。



图 6.24 设置默认字体

若要使用定宽(fixed-width)字体,需先获取给定平台的定宽字体名。定宽字体名保存在根对象的 FixedWidthFontName 属性里。例如:

```
str = get(0, 'FixedWidthFontName'); % 获取系统定宽字体名
set(handles.pushbutton1, 'FontName', str) % 设置按钮标签字体为系统定宽字体
```

要查看系统已经安装的所有字体名列表,可以采用 uisetfont 函数调出字体设置对话框查

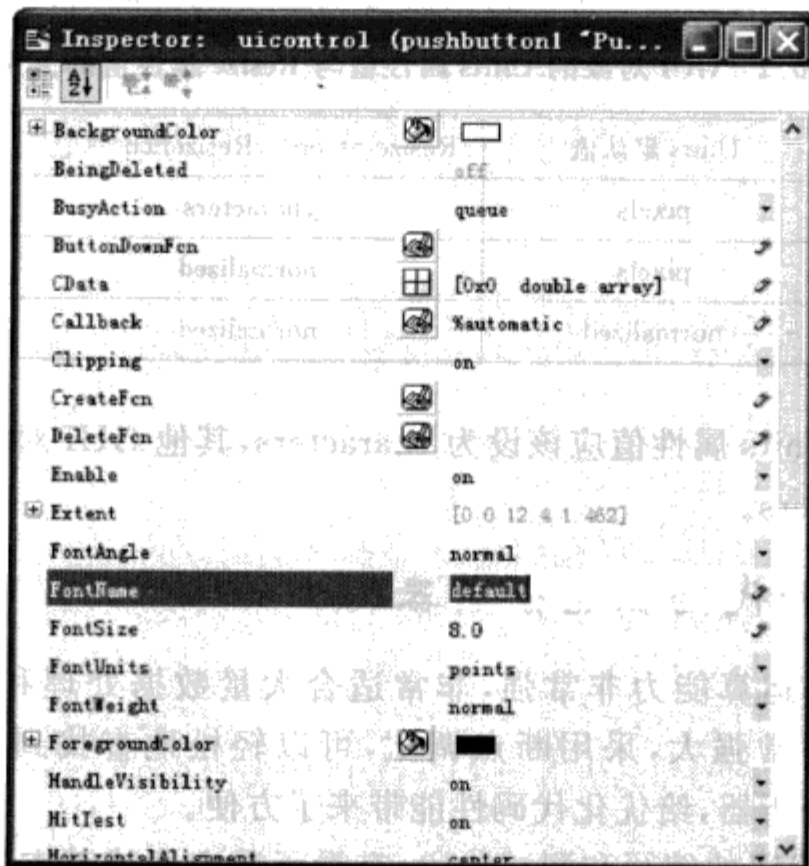
看,如图 6.25 所示。



图 6.25 显示系统已安装的所有字体

② uicontrol 对象尽量使用默认的背景色,该颜色由系统设定。

③ 由于像素的大小在不同的计算机显示器上是可变化的,所以使用像素作为单位不能使 GUI 的外观在所有的平台上都一致。若 figure 窗口大小可随意改变,为了使所有 GUI 组件的大小跟着等比例改变,GUI 对象的 Units 属性值与 Resize 属性值的关系见表 6.2。

表 6.2 GUI 对象的 Units 属性值与 Resize 属性值的关系

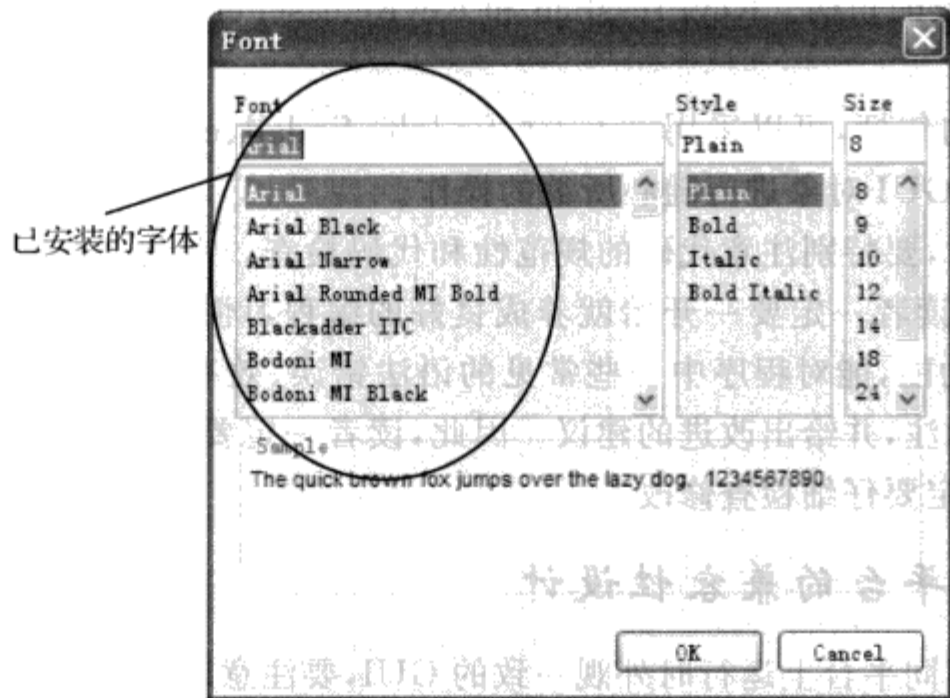
GUI 对象	Units 默认值	Resize = on ResizeFcn = []	Resize = off
figure	pixels	characters	characters
uicontrol	pixels	normalized	characters
axes,panel,buttongroup	normalized	normalized	characters

也就是说,窗口的 Units 属性值应该设为 characters,其他 GUI 对象的 Units 属性值应设为 normalized 或 characters。

6.1.5 断点调试和代码性能分析器

MATLAB 语言矩阵运算能力非常强,非常适合大量数据处理和复杂算法编程;MATLAB 的断点调试功能非常强大,采用断点调试,可以轻松地查找到代码问题的根源所在;MATLAB 的代码性能分析器,给优化代码性能带来了方便。

断点调试主要用于代码的编写和测试阶段,查看函数空间或基本空间内各变量值是否按预期变化。按 F10 键可以单步运行,按 F5 键可以运行到下一个断点处。

程序性能分析器(Profiler)可以精确分析每个函数调用、每个语句所花费的时间。单击 MATLAB 工具栏上的  按钮,可以打开程序性能分析器。

GUI 设计不大可能一步到位就把程序编好,需要不断地修改和完善代码,在这个过程中采用断点调试,是必不可少的手段。而为了测试和优化软件的性能,就需要采用程序性能分析器了。

若您对此书内容有任何疑问,可以凭在线交流卡登录 MATLAB 中文论坛与作者交流。

6.1.6 采用 GUIDE 创建 GUI 的步骤

采用 GUIDE 创建一个完整的 GUI 图形界面,步骤如下:

- ① GUI 对象布局;
- ② 打开对象的属性查看器,设置对象的相应属性;
- ③ 编写必要的回调函数。

若需要生成 EXE 独立运行文件,还需要进行 mcc 编译。

6.1.7 触控按钮(Push Button)

在 Push Button 上双击左键,调用属性查看器,可以查看和设置 Push Button 的所有属性。Push Button 对象的常用属性见表 6.3。

表 6.3 Push Button 对象的常用属性

常用属性	属性说明
BackgroundColor	背景色,即 Push Button 的颜色
CData	图案,图像数据(可由 imread 函数读取图像获得)
Enable	Push Button 是否激活,on 表示激活,off 表示不激活且显示为灰色;inactive 表示不激活但显示为激活状态
HandleVisibility	句柄可见性
Position 与 Units	位置与计量单位
Tag	对象标识符,用于区分不同对象,对象的 Tag 具有唯一性
TooltipString	提示语,当鼠标放在 Push Button 上时显示的提示信息
Visible	可见性,若值为 off,隐藏该按钮
String	标签,即 Push Button 上显示的文本
ForegroundColor	标签颜色
FontAngle、FontName、FontSize、FontUnits、FontWeight	标签字体
ButtonDownFcn	当 Enable 属性为 on 时,在 Push Button 上单击右键或在 Push Button 周围 5 像素范围内单击左键或右键,调用此函数;当 Enable 属性为 off 或 inactive 时,在 Push Button 上或 Push Button 周围 5 像素范围内单击左键或右键,调用此函数
Callback	仅当 Enable 属性为 on,在 Push Button 上单击左键时,调用此函数。
KeyPressFcn	当选中该按钮时,按下任意键,调用此函数

▲【例 6.1.1】 创建一个 String 为“颜色设置”,Enable 为 inactive 的 Push Button,点击时调用颜色设置对话框,设置 Push Button 上的标签颜色。

步骤:

① 打开 GUIDE 编辑器,创建一个 Push Button,放在布局区合适的位置,并调整 figure 窗口的大小,如图 6.26 所示。

② 打开该按钮的属性查看器,设置其 Enable 属性值为 inactive,String 属性值为“颜色设置”,FontSize 属性值为 10,如图 6.27 所示。



图 6.26 GUI 布局



图 6.27 属性设置

③ 编写回调函数。如图 6.28 所示,在该按钮上单击鼠标右键,选择 View Callbacks→ButtonDownFcn,则显示该按钮的 ButtonDownFcn 回调函数,在该函数体内编写如下代码:

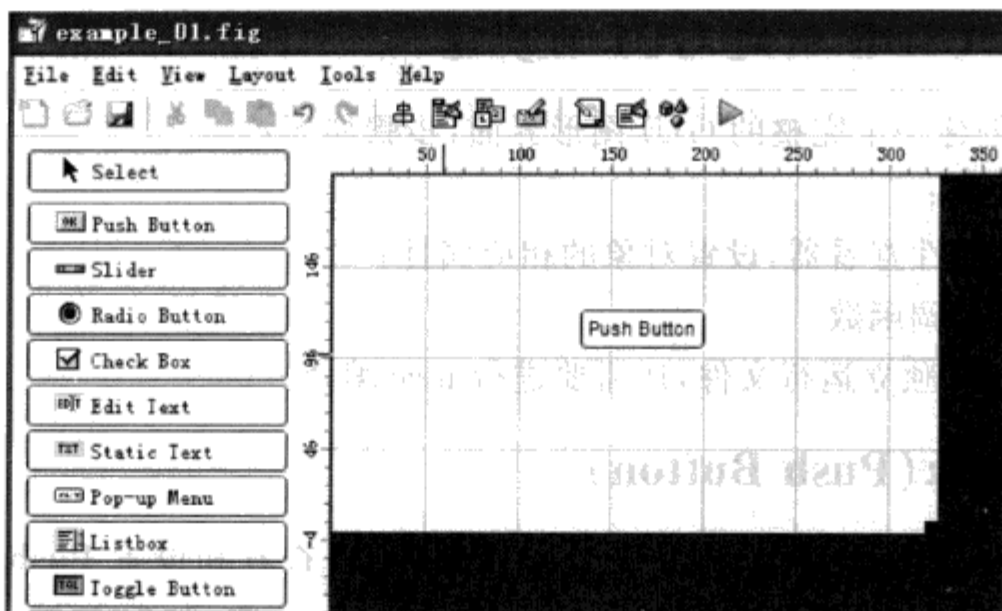
```
c = get(hObject, 'foregroundcolor'); % 获取按钮默认的文本颜色
c_user = uisetcolor(c, '选择颜色'); % 选取颜色
set(hObject, 'foreg', c_user); % 设置按钮颜色为用户选取的颜色
```

ButtonDownFcn 回调函数如图 6.29 所示。

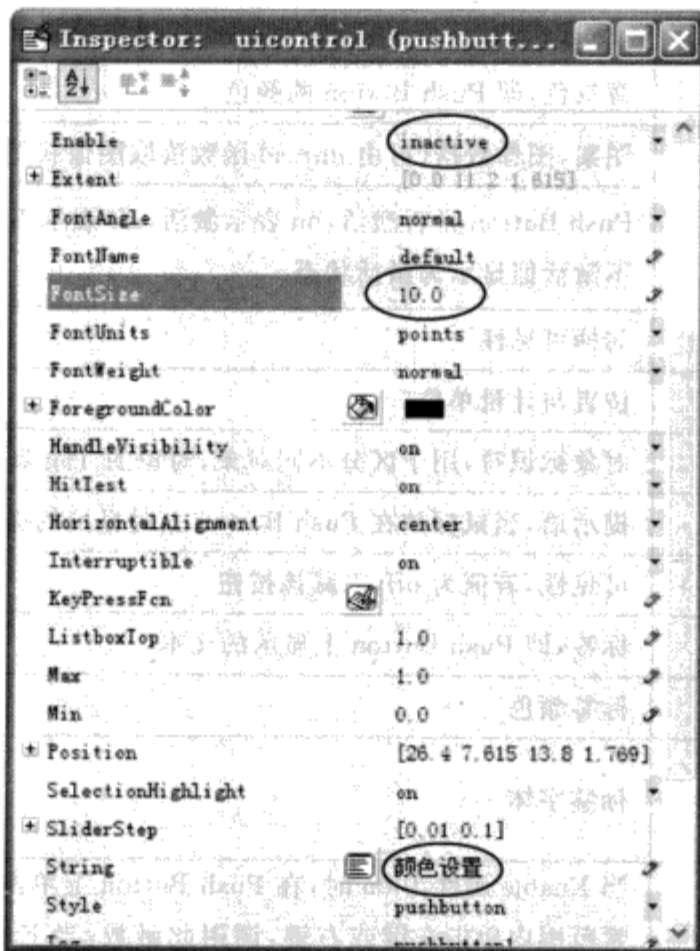
④ 保存 GUI 及其 M 文件,运行 GUI,如图 6.30 所示。

若您对此书内容有任何疑问,可以凭在线交流卡登录 MATLAB 中文论坛与作者交流。



图 6.28 查找 ButtonDown 回调函数



图 6.29 【颜色设置】按钮的 ButtonDownFcn 回调函数

若您对此书内容有任何疑问，可以凭在线交流卡登录 MATLAB 中文论坛与作者交流。

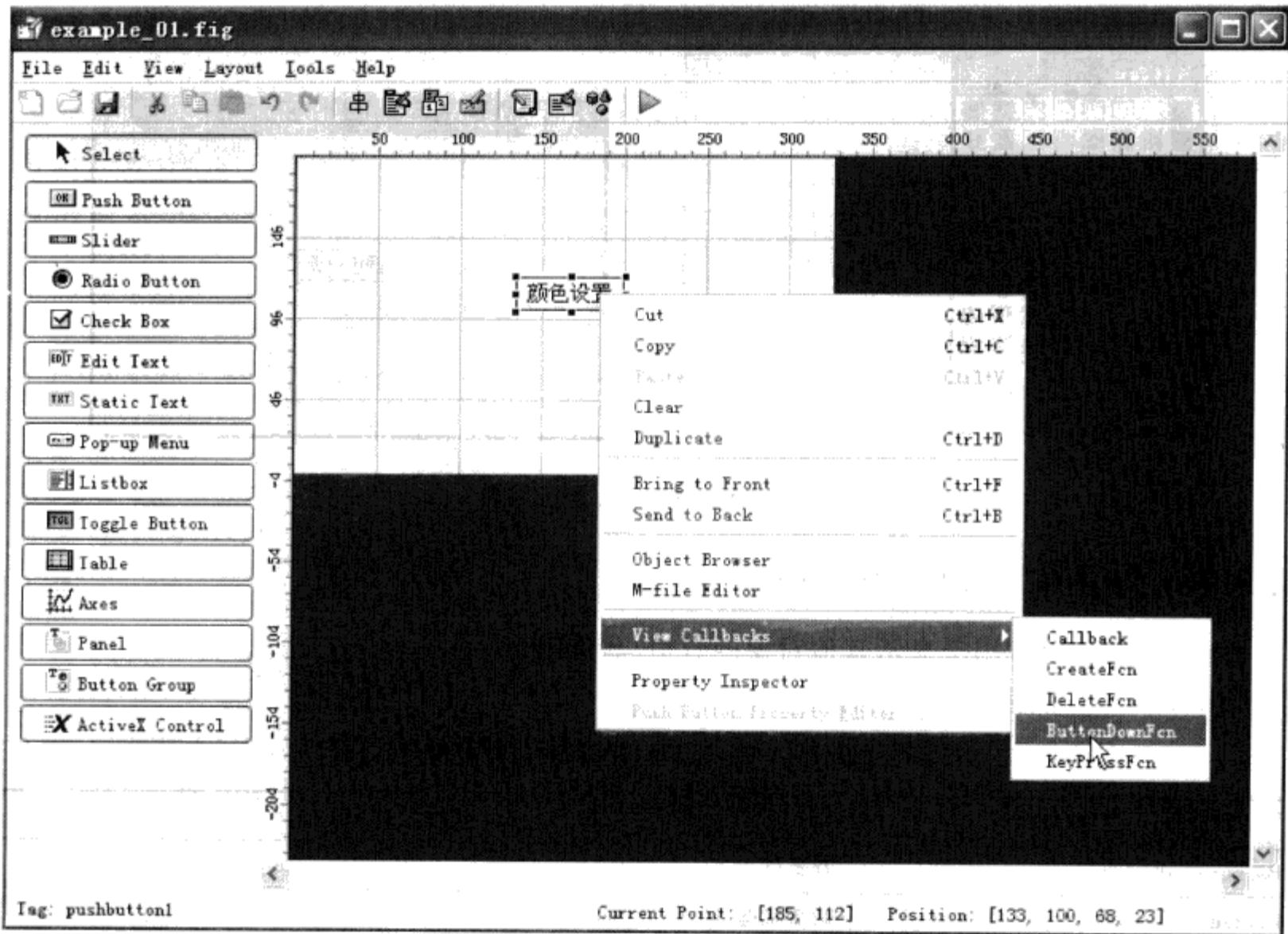

图 6.30 例 6.1.1 运行结果

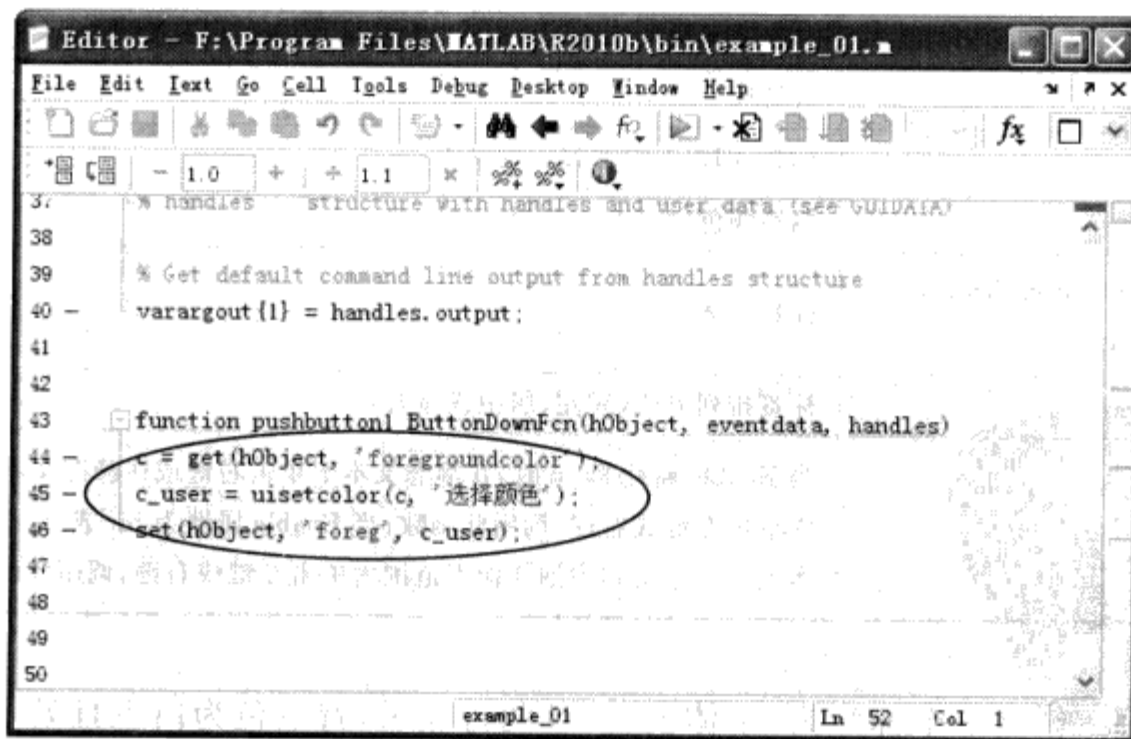
6.1.8 静态文本(Static Text)

Static Text 通常用于显示其他对象的数值、状态等。

Static Text 常用的属性见表 6.4。

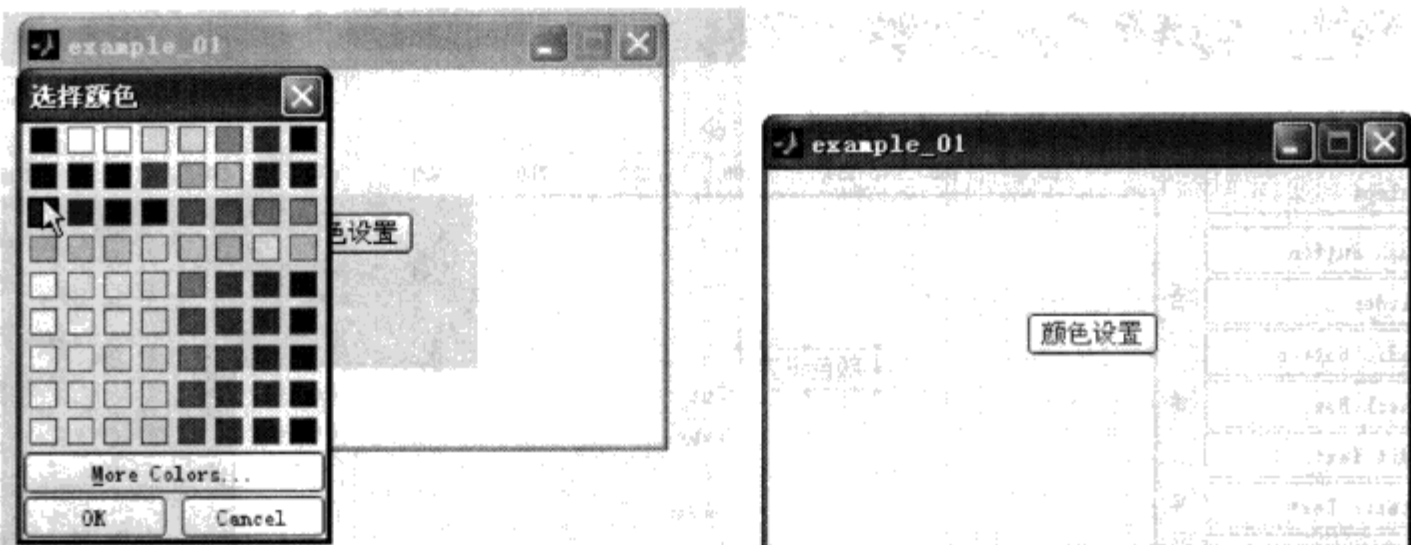
表 6.4 Static Text 对象的常用属性

常用属性	属性说明
BackgroundColor	背景色
Enable	激活状态
HandleVisibility	句柄可见性
Position、Units	位置与计量单位
Tag	对象标识符
Visible	可见性
String	标签,即静态文本显示的文本
ForegroundColor	标签颜色
FontAngle、FontName、FontSize、FontUnits、FontWeight	标签字体
HorizontalAlignment	标签排列方式(靠左、居中或靠右)
ButtonDownFcn	当 Enable 属性为 on 时,在静态文本上单击右键或在静态文本周围 5 像素范围内单击左键或右键,调用此函数;当 Enable 属性为 off 或 inactive 时,在静态文本上或静态文本周围 5 像素范围内单击左键或右键,调用此函数

▲【例 6.1.2】 创建一个标签为“字体设置”且两行显示,背景色为白色且处于未激活状态的 Static Text,单击时调用字体设置对话框,设置标签的字体。

步骤:

① 打开 GUIDE 编辑器,创建一个 Static Text,放在布局区合适的位置,并调整 Static Text 和窗口的大小。

若您对此书内容有任何疑问,可以凭在线交流卡登录 MATLAB 中文论坛与作者交流。

② 属性设置:

BackgroundColor→白色,即[1 1 1];

Enable→inactive;

String→输入:“字体”-(回车)-“设置”,如图 6.31 所示;

FontSize→10.



图 6.31 设置 Static Text 的属性

③ 编写回调函数。字体设置对话框由函数 `uisetfont` 创建,若用户设置了字体然后单击【确定】确定,返回一个结构体;若用户单击了【取消】按钮,返回 0。因此使用时要考虑这两种情况。

在该对象上单击鼠标右键,选择 `View Callbacks`→`ButtonDownFcn`,则显示该按钮的 `ButtonDown`回调函数,在该函数体内编写如下代码:

```
font_user = uisetfont(hObject, '设置字体'); % 创建字体设置对话框
```

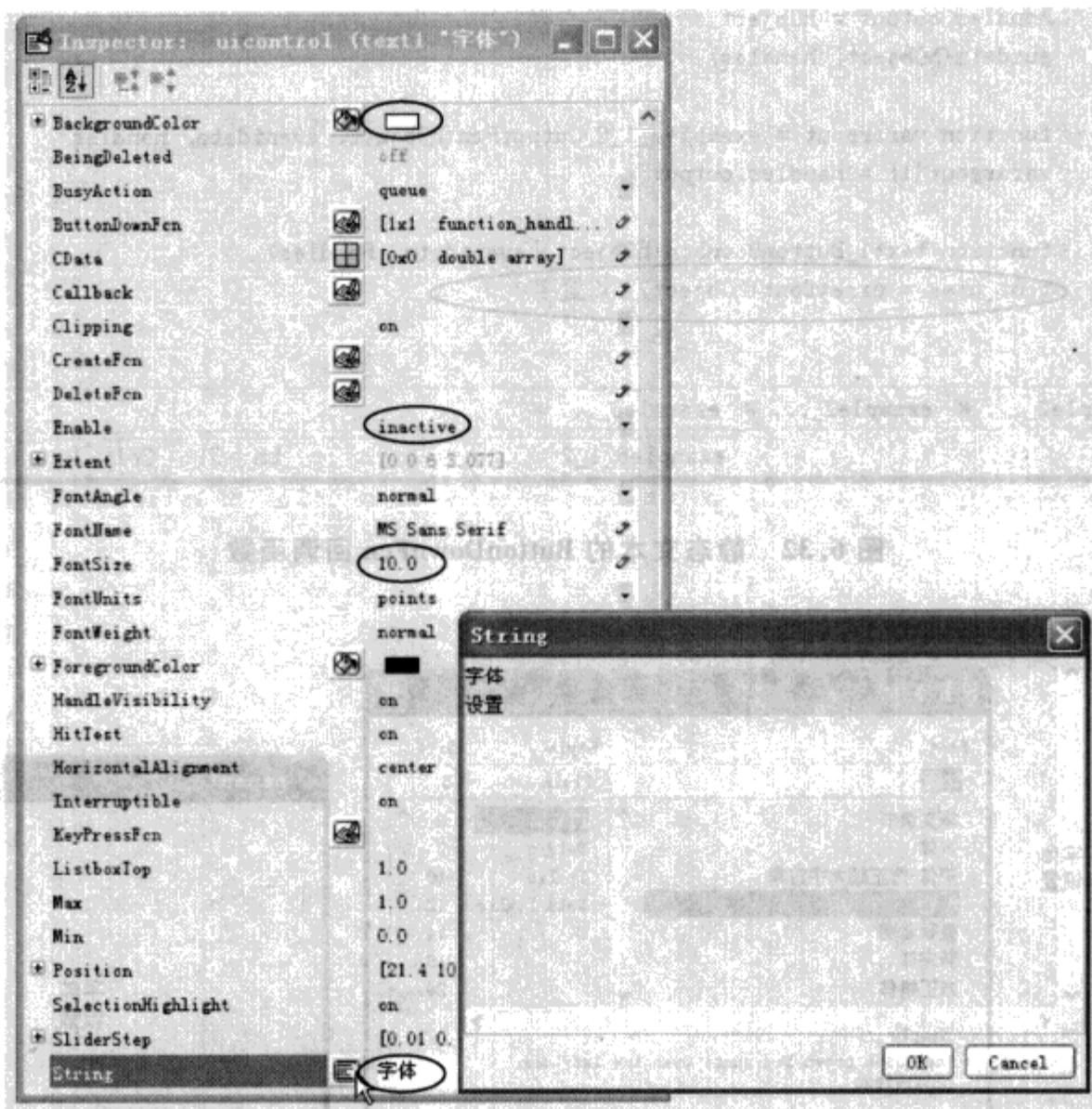
`ButtonDownFcn` 回调函数如图 6.32 所示。

④ 保存 GUI 及其 M 文件,运行 GUI,结果如图 6.33 所示。

若您对此书内容有任何疑问，可以凭在线交流卡登录 MATLAB 中文论坛与作者交流。



图 6.32 静态文本的 ButtonDownFcn 回调函数



图 6.33 例 6.1.2 运行结果

6.1.9 切换按钮(Toggle Button)

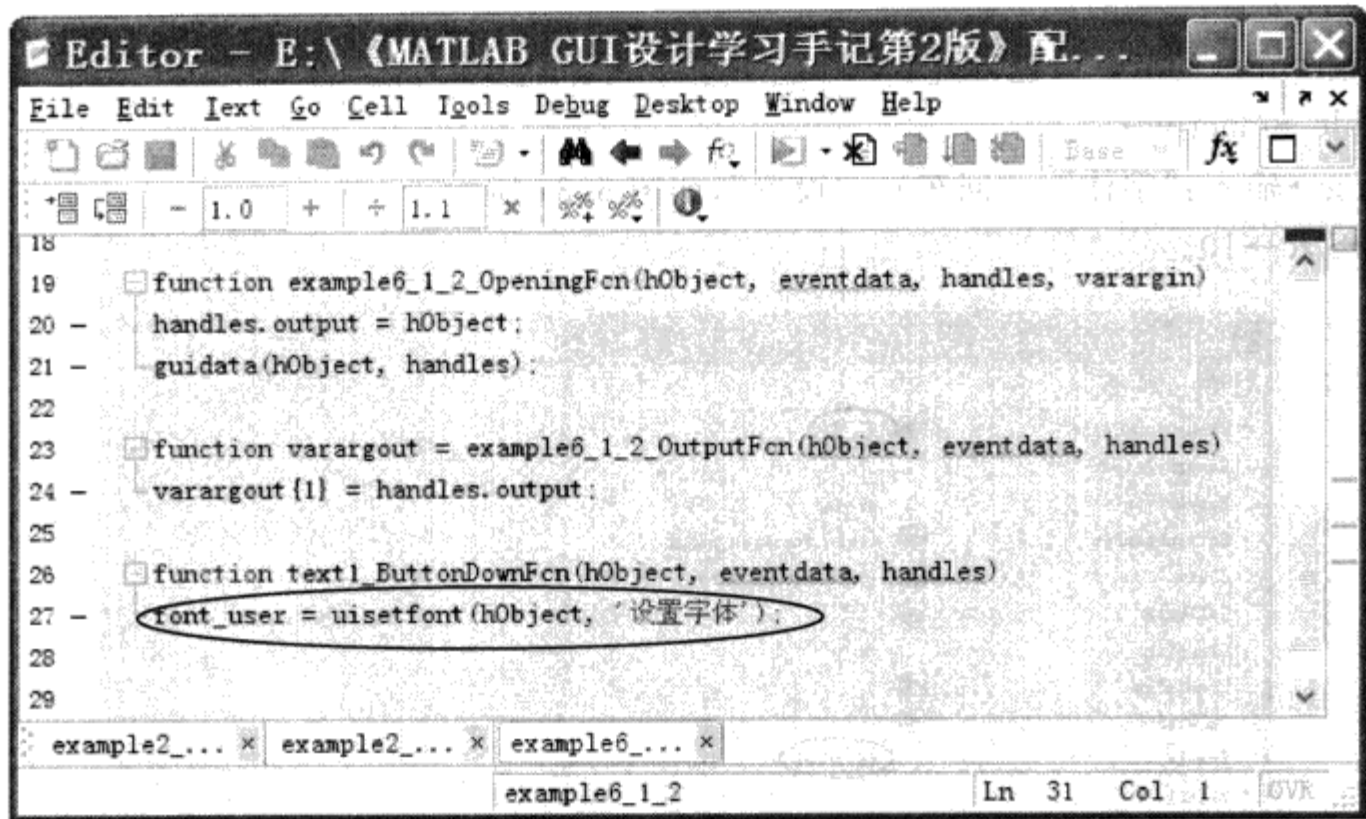
Toggle Button 通常用于表示二值状态,如“运行”与“停止”。
Toggle Button 常用的属性见表 6.5。

表 6.5 Toggle Button 对象常用的属性

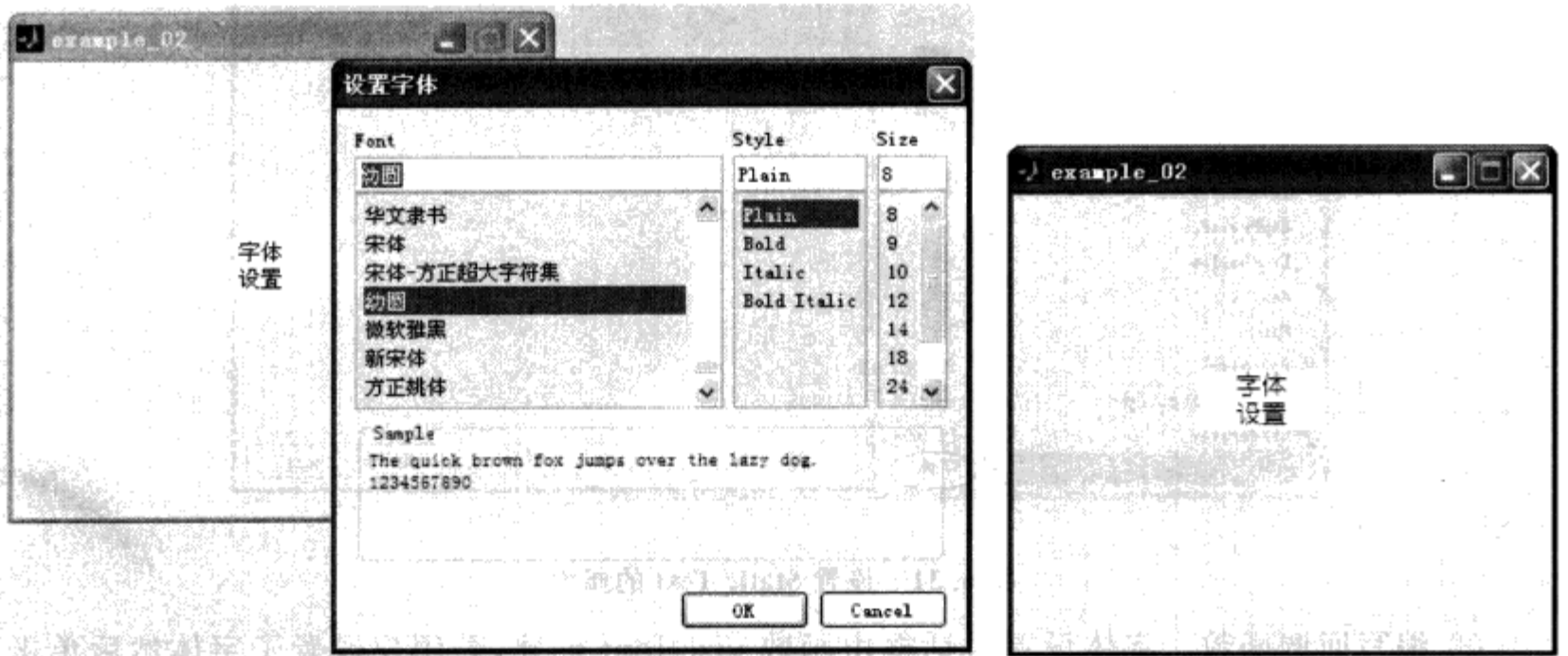
常用属性	属性说明
BackgroundColor	背景色
CData	图案
Enable	激活状态

常用属性	属性说明
HandleVisibility	句柄可见性
Min、Max、Value	分别对应 Toggle Button 的两种状态;弹起时 value 值为 Min,按下时 value 值为 Max;Min 与 Max 默认值分别为 0 和 1
Position、Units	位置与计量单位
Tag	对象标识符
Visible	可见性
String	标签,即 Toggle Button 上显示的文本
ForegroundColor	标签颜色
FontAngle、FontName、FontSize、FontUnits、FontWeight	标签字体
ButtonDownFcn	当 Enable 属性为 on 时,在 Toggle Button 上单击右键或在 Toggle Button 周围 5 像素范围内单击左键或右键,调用此函数;当 Enable 属性为 off 或 inactive 时,在 Toggle Button 上或 Toggle Button 周围 5 像素范围内单击左键或右键,调用此函数
Callback	仅当 Enable 属性为 on,在 Toggle Button 上单击左键时,调用此函数;每执行一次 Callback 函数,Toggle Button 的 value 值改变一次(由 Min 值变为 Max 值或由 Max 值为 Min 值)
KeyPressFcn	当选中该 Toggle Button 时,按下任意键,调用此函数

▲【例 6.1.3】 创建一个 Static Text 和 Toggle Button,当 Toggle Button 弹起时,Static Text 显示为红色;当 Toggle Button 按下时,Static Text 显示为绿色。

步骤:

① 打开 GUIDE 编辑器,创建一个 Static Text 和 Toggle Button,放在布局区合适的位置,并调整控件大小和 figure 窗口的大小,如图 6.34 所示。



图 6.34 例 6.1.3 的 GUIDE 布局

② 属性设置:

a) Static Text

BackgroundColor→[1 0 0];

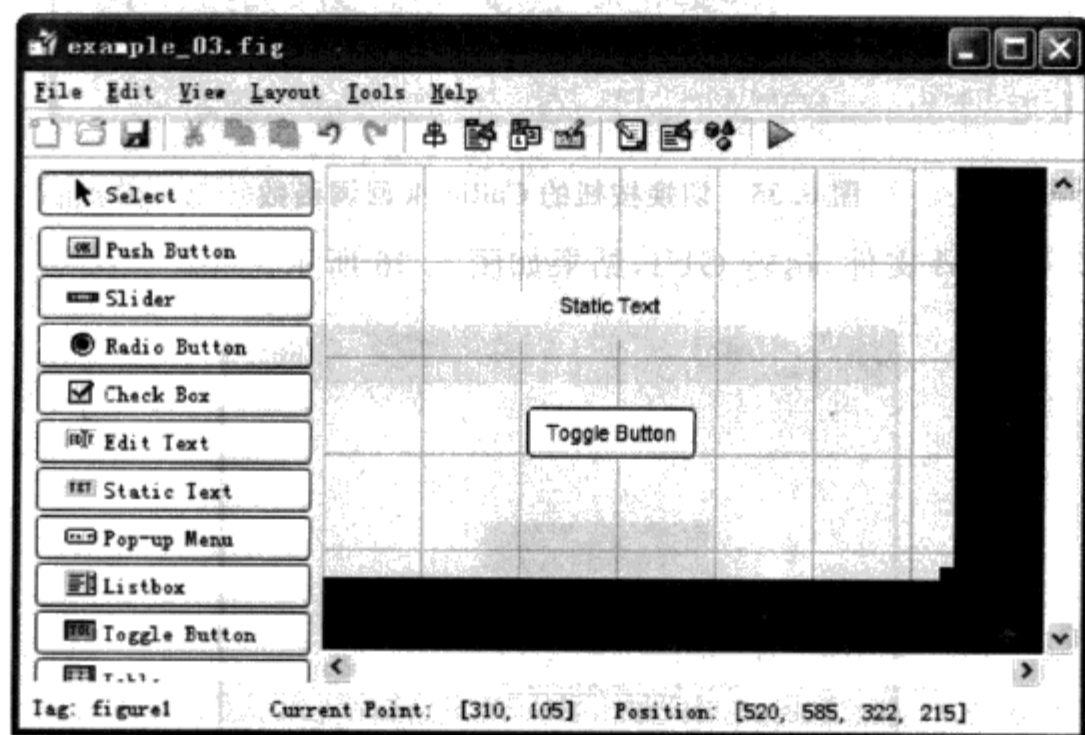
String→空字符串;

Tag→t1。

b) Toggle Button

FontSize→10;

String→“颜色切换”。

③ 编写回调函数。在该对象上单击鼠标右键,选择 View Callbacks→Callback,则显示该按钮的 Callback 回调函数,在该函数体内编写如下代码:

```

val = get(hObject,'value');
if val % 若值为 1
    set(handles.t1,'BackgroundColor','g')
else % 若值为 0
    set(handles.t1,'BackgroundColor','r')
end
    
```

其 Callback 回调函数如图 6.35 所示。



图 6.35 切换按钮的 Callback 回调函数

④ 保存 GUI 及其 M 文件,运行 GUI,结果如图 6.36 所示。

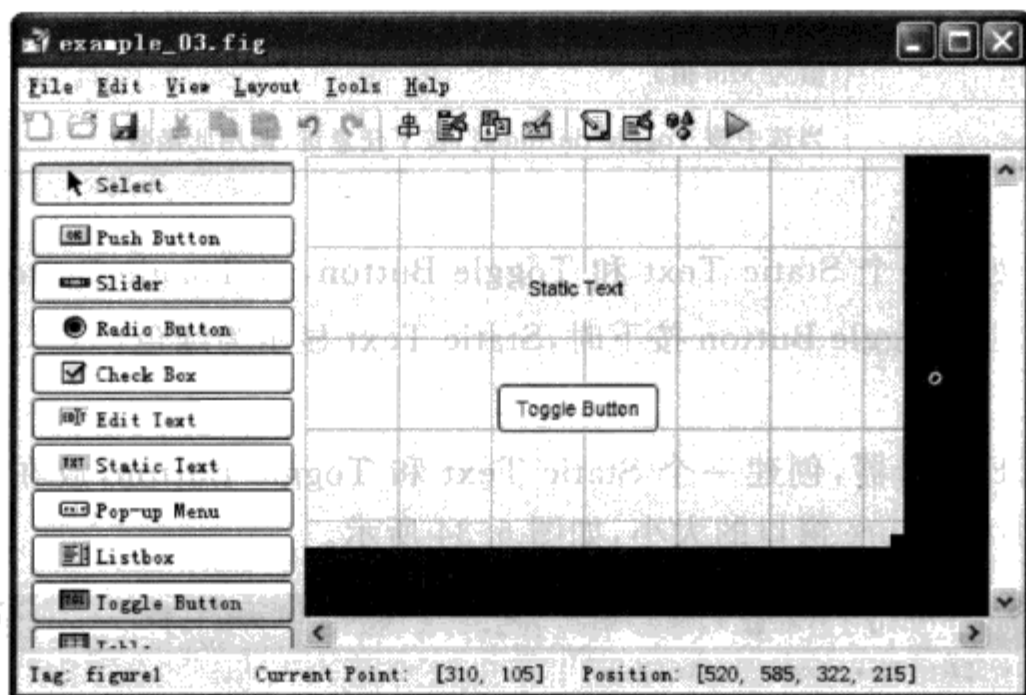

图 6.36 例 6.1.3 运行结果

若您对此书内容有任何疑问,可以凭在线交流卡登录 MATLAB 中文论坛与作者交流。

6.1.10 滑动条(Slider)

Slider 用于获取指定范围内的数值,用户通过滑动滑块,改变 Slider 的 Value 值,使得其 Value 值在 Min 值与 Max 值之间变化。

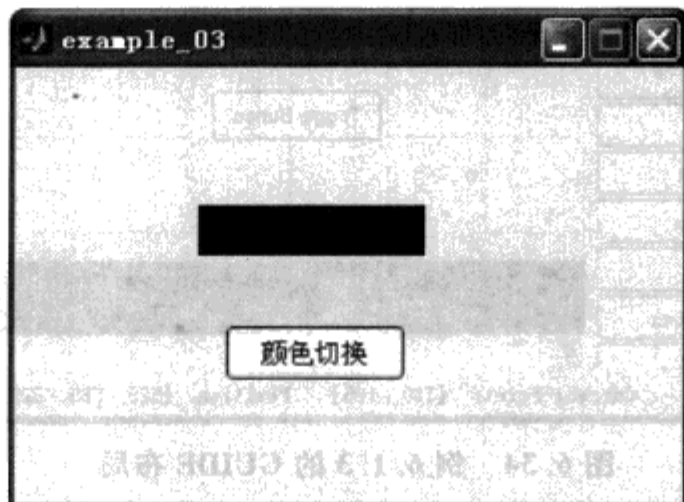
Slider 常用的属性见表 6.6。

表 6.6 Slider 对象常用的属性

常用属性	属性说明
BackgroundColor	背景色
Enable	激活状态
HandleVisibility	句柄可见性
Min、Max	指定 Slider 的 value 值范围为[Min Max];Min 与 Max 默认值分别为 0 和 1
SliderStep	指定滑动步长,格式为[最小步长比例 最大步长比例]
Value	对应滑块在 Slider 上的位置
Position、Units	位置与计量单位
Tag	对象标识符
Visible	可见性
String	标签,即 Toggle Button 上显示的文本
ForegroundColor	标签颜色
FontAngle、FontName、FontSize、FontUnits、FontWeight	标签字体
ButtonDownFcn	当 Enable 属性为 on 时,在 Slider 上单击右键或在 Slider 周围 5 像素范围内单击左键或右键,调用此函数;当 Enable 属性为 off 或 inactive 时,在 Slider 上或 Slider 周围 5 像素范围内单击左键或右键,调用此函数
Callback	仅当 Enable 属性为 on,移动 Slider 上的滑块时,调用此函数;每执行一次 Callback 函数,Slider 的 value 值改变一次
KeyPressFcn	当选中该 Slider 时,按下任意键,调用此函数

Slider 的步长与步长比例的关系如下:

最小步长 $x = (\text{Max} - \text{Min}) \times \text{最小步长比例}$;

最大步长 $y = (\text{Max} - \text{Min}) \times \text{最大步长比例}$ 。

Slider 的步长取值如图 6.37 所示。

▲【例 6.1.4】用 Slider 控制 Static Text 显示 [0,200]范围内的任意整数。

步骤:

① 打开 GUIDE 编辑器,创建一个 Static Text 和 Slider,并设置属性:

a) Static Text

BackgroundColor→[1 1 1];

FontSize→10;

String→空字符串;

Tag→text1;



图 6.37 Slider 的步长取值

b) Slider

Max→200;

Min→0;

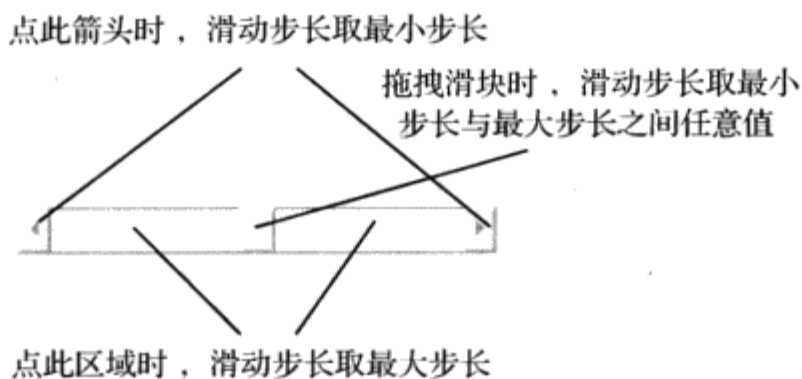
SliderStep→[0.005 0.05], 因为要求输出整数, 所以最小步长为 1, 最小步长比例设置为 0.005。

② 编写回调函数。考虑到要求输出整数, 为避免拖拽滑块时出现小数, 可使用 sprintf 或 num2str 函数对 Slider 的 Value 值取整。在 Slider 对象上单击鼠标右键, 选择 View Callbacks → Callback, 在该 Callback 回调函数内编写如下代码:

```
val = get(hObject, 'value'); % 获取滑动条的滑动值
set(handles.text1, 'string', sprintf('%3.0f', val)); % 设置静态文本的文本为滑动条的滑动值
% 或 set(handles.text1, 'string', num2str(val, '%3.0f'));
```

③ 保存 GUI 及其 M 文件, 运行 GUI, 结果如图 6.38 所示。



图 6.38 例 6.1.4 的程序运行结果

6.1.11 单选按钮(Radio Button)

Radio Button 和 Toggle Button 通常与按钮组(Button Group)组合, 用于显示一组互斥的状态。当几个 Radio Button 或 Toggle Button 为 Button Group 的子对象时, Radio Button 或 Toggle Button 对象有且只有处于“选中”状态。这个特性在讲 Button Group 对象时会详细讲解。

Radio Button 常用的属性见表 6.7。

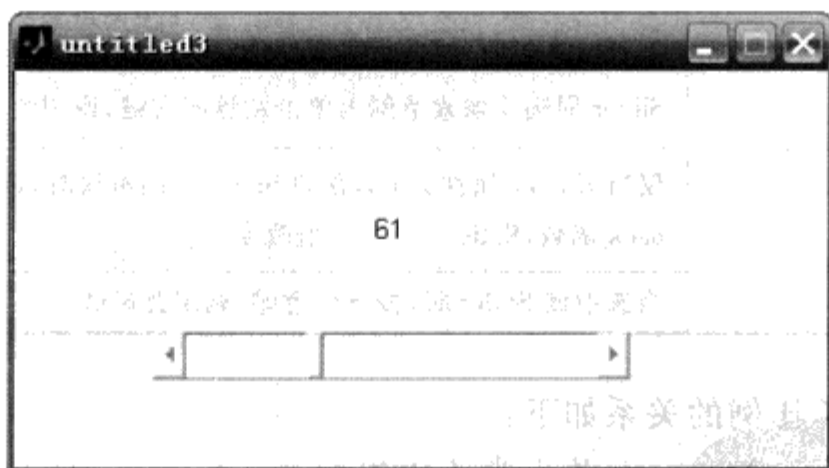
若您对此书内容有任何疑问, 可以凭在线交流卡登录 MATLAB 中文论坛与作者交流。

表 6.7 Radio Button 对象常用的属性

常用属性	属性说明
BackgroundColor	背景色
Enable	激活状态
HandleVisibility	句柄可见性
Position、Units	位置与计量单位
Tag	对象标识符,用于区分不同的对象,每个对象的 Tag 具有唯一性
Value	当 Radio Button 处于“选中”状态时,值为 Max;当 Radio Button 处于“未选中”状态时,值为 Min。默认的 Min 和 Max 值分别为 0 和 1
Visible	可见性
String	标签,即 Radio Button 上显示的文本
ForegroundColor	标签颜色
FontAngle、FontName、FontSize、FontUnits、FontWeight	标签字体
ButtonDownFcn	当 Enable 属性为 on 时,在 Radio Button 上单击右键或在 Radio Button 周围 5 像素范围内单击左键或右键,调用此函数;当 Enable 属性为 off 或 inactive 时,在 Radio Button 上或 Radio Button 周围 5 像素范围内单击左键或右键,调用此函数
Callback	仅当 Enable 属性为 on,在 Radio Button 上单击左键时,调用此函数;每执行一次 Callback 函数,Radio Button 的 value 值改变一次,状态也在“选中”和“未选中”之间切换
KeyPressFcn	当选中该 Radio Button 时,按下任意键,调用此函数

▲【例 6.1.5】 设计一个标签为“保存数据”的 Radio Button,当鼠标单击使 Radio Button 处于“选中”状态时,弹出文件保存对话框,并显示用户选择的路径和保存的文件名。

步骤:

① 打开 GUIDE 编辑器,创建一个 Static Text 和 Radio Button,并设置属性:

a) Static Text

BackgroundColor→ [1 1 1];

FontSize→10;

HorizontalAlignment→left;

String→空字符串;

Tag→text1。

b) Radio Button

FontSize→10;

String→保存数据;

Tag→save_data。

② 编写回调函数。为养成好的编程习惯,设置对象的 Tag 时尽量能便于识别和区分。在 Radio Button 对象上单击鼠标右键,选择 View Callbacks→Callback,在该 Callback 回调函数内编写如下代码:

```

if get(hObject, 'value') % 若该对象 Value 值为真
    [filename, pathname, index] = uiputfile('*.txt'; '*.xls'), '数据另存为');
    if index % 若未选择【取消】
        set(handles.text1, 'string', [pathname filename]) % 显示用户设置的路径和文件名
    end
end
end
    
```

③ 保存 GUI 及其 M 文件, 运行 GUI, 保存数据到 MATLAB 的 work 文件夹下的 test.txt, 结果如图 6.39 所示。



图 6.39 例 6.1.5 运行结果

6.1.12 可编辑文本(Edit Text)

Edit Text 允许用户修改文本内容, 用于数据的输入与显示。若 $Max - Min > 1$, 允许 Edit Text 显示多行文本; 否则, 只允许单行输入。

Edit Text 常用的属性见表 6.8。

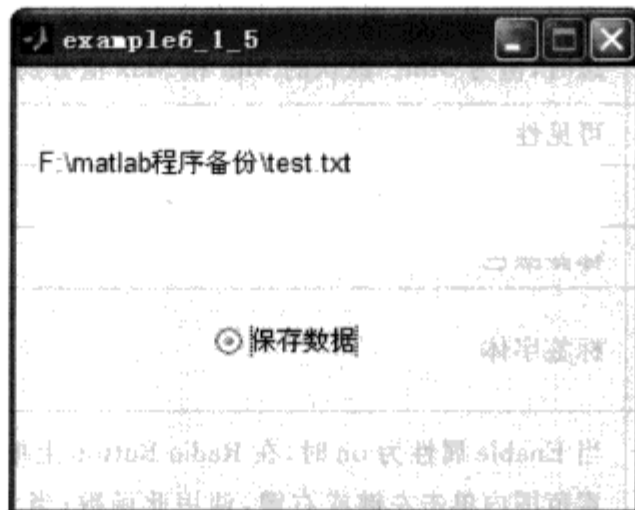
表 6.8 Edit Text 对象常用的属性

常用属性	属性说明
BackgroundColor	背景色
CData	图案
Enable	激活状态
HandleVisibility	句柄可见性
Min, Max	若 $Max - Min > 1$, 允许 Edit Text 显示多行文本; 否则, 只允许单行输入。
Position, Units	位置与计量单位
Tag	对象标识符, 用于区分不同的对象, 每个对象的 Tag 具有唯一性
Visible	可见性
String	文本内容
ForegroundColor	文本颜色
FontAngle, FontName, FontSize, FontUnits, FontWeight	文本字体

若您对此书内容有任何疑问, 可以凭在线交流卡登录 MATLAB 中文论坛与作者交流。

续表 6.8

常用属性	属性说明
ButtonDownFcn	当 Enable 属性为 on 时,在 Edit Text 上单击右键或在 Edit Text 周围 5 像素范围内单击左键或右键,调用此函数;当 Enable 属性为 off 或 inactive 时,在 Edit Text 上或 Edit Text 周围 5 像素范围内单击左键或右键,调用此函数
Callback	在下列 5 个条件 ① Enable→on; ② 文本内容经过编辑; ③ 点击当前窗口内任意其他 GUI 对象; ④ 对于单行可编辑文本,按 Enter 键; ⑤ 对于多行可编辑文本,按 Ctrl+Enter 键 中,只要满足前 2 个条件,加后 3 个条件中任一个,就会执行 Callback 函数
KeyPressFcn	当鼠标选中该 Edit Text 时,按下任意键,调用此函数

【思考】 如何实现在 Edit Text 中输入了指定个数的字符时,自动执行该 Edit Text 控件的 Callback 回调函数呢?也就是说,如何不执行表 6.8 中 5 个条件的后 3 个,而直接执行 Callback 呢?

这需要用到两个知识点:

- ① uicontrol(hControl) 可以改变当前聚焦的对象;
- ② pause(nTime) 函数可以中断当前回调函数,而执行中断队列后面的函数。

在 Edit Text 对象的 KeyPressFcn 回调函数中判断,若输入了指定个数的图形字符,依次执行以下语句:

```
uicontrol(hControl); % hControl 为其他 uicontrol 对象的句柄
pause(0.1);
```

此时,将中断该 KeyPressFcn 回调函数,而执行 Edit Text 对象的 Callback 回调函数。执行完 Callback 函数再继续执行 KeyPressFcn 函数。

【例 6.1.6】 在 Edit Text 内输入 0~1 之内任意数,来改变 Slider 的滑块位置。

步骤:

- ① 打开 GUIDE 编辑器,创建一个 Edit Text 和 Slider,并设置属性:

a) Edit Text
FontSize→10;
String→空字符串。

b) Slider
Tag→val_disp。

② 编写回调函数。只需要将在 Edit Text 中输入的字符串转化为数值,然后赋给 Slider 的 Value 属性。当然,要排除以下两种情况:

- a) 输入的字符串非数。此时 str2num 函数返回为空。
- b) 输入的数值不在 0~1 之间。

在 Edit Text 对象上单击鼠标右键,选择 View Callbacks→Callback,在该 Callback 回调函数内编写如下代码:

```

str = get(hObject, 'string'); % 获取可编辑文本内的文本
val = str2double(str); % 将可编辑文本内的文本转化为数值
if ~isempty(val) && (val >= 0 & val <= 1) % 若输入的数值在 0~1 之间
    set(handles.val_disp, 'value', val) % 设置滑动条的值为可编辑文本内显示的数值
end
    
```

③ 保存 GUI 及其 M 文件, 运行 GUI, 输入 0.11 后按 Enter 键, 结果如图 6.40 所示。



图 6.40 例 6.1.6 运行结果

6.1.13 复选框(Check Box)

Check Box 与 Radio Button 类似, 用于显示一对互斥的状态, 通过鼠标左键单击, 可在“选中”与“未选中”两种状态之间切换。对应这两种状态, 其 Value 值也在 Min 属性值与 Max 属性值之间切换。

Check Box 常用的属性见表 6.9。

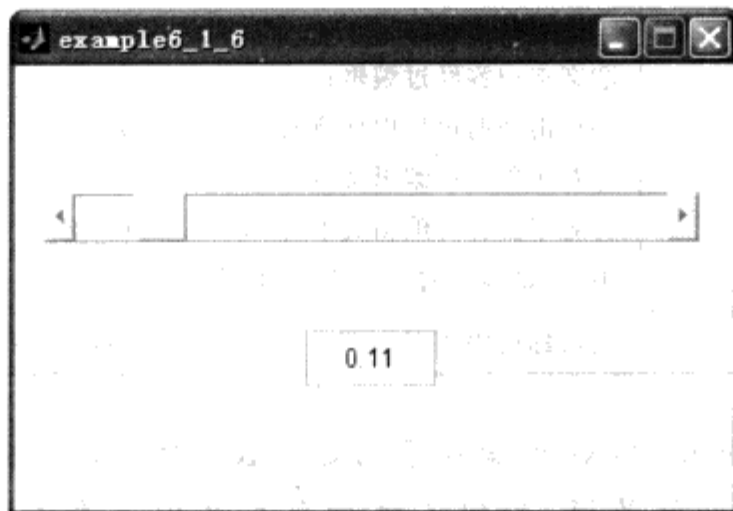
表 6.9 Check Box 对象常用的属性

常用属性	属性说明
BackgroundColor	背景色
Enable	激活状态
HandleVisibility	句柄可见性
Min, Max, Value	Check Box 处于“选中”状态时, 其 Value 值等于 Max 值; 处于“未选中”状态时, 其 Value 值等于 Min 值; Min 和 Max 默认值分别为 0 和 1
Position, Units	位置与计量单位
Tag	对象标识符, 用于区分不同的对象, 每个对象的 Tag 具有唯一性
Visible	可见性
String	标签内容
ForegroundColor	标签颜色
FontAngle, FontName, FontSize, FontUnits, FontWeight	标签字体
ButtonDownFcn	当 Enable 属性为 on 时, 在 Check Box 上单击右键或在 Check Box 周围 5 像素范围内单击左键或右键, 调用此函数; 当 Enable 属性为 off 或 inactive 时, 在 Check Box 上或 Check Box 周围 5 像素范围内单击左键或右键, 调用此函数

续表 6.9

常用属性	属性说明
Callback	仅当 Enable 属性为 on, 在 Check Box 上单击鼠标左键时, 调用此函数; 每执行一次 Callback 函数, Check Box 的 value 值和状态均改变一次
KeyPressFcn	当选中该 Check Box 时, 按下任意键, 调用此函数

▲【例 6.1.7】设计一个标签为“滑动允许”的 Check Box 和一个滑动值范围为 $[0,1]$ 的 Slider, 当 Check Box 处于“选中”状态时, 允许滑动 Slider 的滑块, 否则, 禁止滑动滑块, 并灰色显示。

步骤:

① 打开 GUIDE 编辑器, 创建一个 Check Box 和 Slider, 并设置属性:

a) Check Box

FontSize→10;

String→滑动允许;

Tag→slid_permit。

b) Slider

BackgroundColor→[1 1 1];

Enable→off;

Tag→slider1。

② 编写回调函数。当 Check Box 为“选中”状态时, 设置 Slider 的 Enable 属性为 on; 当 Check Box 为“未选中”状态时, 设置 Slider 的 Enable 属性为 off。在 Check Box 对象上单击鼠标右键, 选择 View Callbacks→Callback, 在该 Callback 回调函数内编写如下代码:

```
if get(hObject, 'value') % 若复选框为“选中”状态
    set(handles.slider1, 'enable', 'on') % 设置滑动条为“激活”状态
else
    set(handles.slider1, 'enable', 'off') % 设置滑动条为“非激活”状态
end
```

③ 保存 GUI 及其 M 文件, 运行 GUI, 结果如图 6.41 所示。



图 6.41 例 6.1.7 运行结果

6.1.14 列表框(Listbox)

Listbox 用于显示一组选项,通过鼠标左键单击,可选中任意一个或多个选项。当 $Max - Min > 1$ 时,允许同时选中多个选项;否则,只允许一次选择一项。

Listbox 常用的属性见表 6.10。

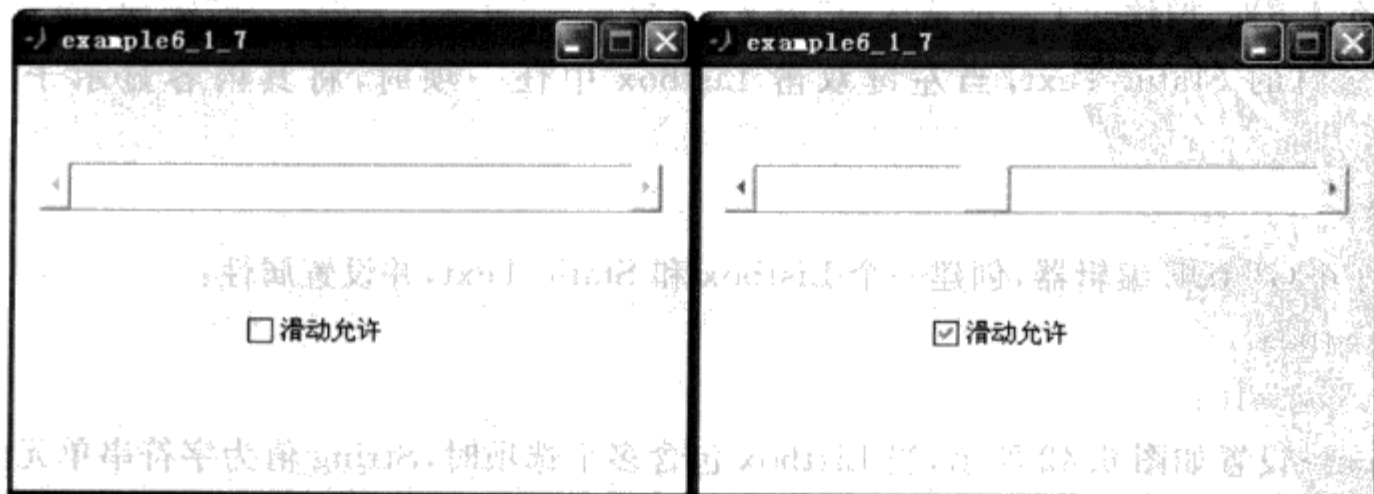
表 6.10 Listbox 对象常用的属性

常用属性	属性说明
BackgroundColor	背景色
Enable	激活状态
HandleVisibility	句柄可见性
ListboxTop	显示在 Listbox 顶端的选项对应的序号,默认值为 1
Min,Max	当 $Max - Min > 1$ 时,允许同时选中多个选项;否则,只允许一次选择一项;Min 和 Max 默认值分别为 0 和 1
Position,Units	位置与计量单位
Tag	对象标识符,用于区分不同的对象,每个对象的 Tag 具有唯一性
Value	选中的项所对应的序号。当 $Max - Min > 1$ 且选中了多个项时,Value 值为向量。设共有 n 个选项,则 Value 只能取 $[1, n]$ 之间的整数
Visible	可见性
String	标签,即每个选项的文本内容
ForegroundColor	标签颜色
FontAngle,FontName,FontSize,FontUnits,FontWeight	标签字体
ButtonDownFcn	当 Enable 属性为 on 时,在 Listbox 上单击右键或在 Listbox 周围 5 像素范围内单击左键或右键,调用此函数;当 Enable 属性为 off 或 inactive 时,在 Listbox 上或 Listbox 周围 5 像素范围内单击左键或右键,调用此函数
Callback	仅当 Enable 属性为 on,在 Listbox 上单击鼠标左键时,调用此函数;每执行一次 Callback 函数,Listbox 的 value 值和状态均改变一次
KeyPressFcn	当选中该 Listbox 时,按下任意键,调用此函数

▲【例 6.1.8】 设计一个选项依次为“语文”、“数学”、“英语”、“化学”和“物理”的 Listbox 和一个空白的 Static Text,当左键双击 Listbox 中任一项时,将其内容显示于 Static Text 中。

步骤:

① 打开 GUIDE 编辑器,创建一个 Listbox 和 Static Text,并设置属性:

a) Listbox

FontSize→10;

String→设置如图 6.42 所示,当 Listbox 包含多个选项时,String 值为字符串单元数组;

Tag→subject。

b) Static Text

BackgroundColor→[1 1 1];

若您对此书内容有任何疑问,可以凭在线交流卡登录 MATLAB 中文论坛与作者交流。

FontSize→10;

HorizontalAlignment→left;

Tag→sub_sel。



图 6.42 设置 Listbox 的 String 属性

② 编写回调函数。首先判断是否双击左键,若双击左键,将所选的项的内容赋给 Static Text。在 Listbox 对象上双击左键时,figure 的 SelectionType 属性会更新为 Open。

在 Listbox 对象上单击鼠标右键,选择 View Callbacks→Callback,在该 Callback 回调函数内编写如下代码:

```
sel = get(gcf, 'selectiontype'); % 获取鼠标按键类型
if strcmp(sel, 'open') % 若双击了鼠标左键
    str = get(hObject, 'string'); % 获取列表框的所有选项文本
    n = get(hObject, 'value'); % 获取列表框当前选项的索引值
    set(handles.sub_sel, 'string', str{n}); % 设置静态文本的值为列表框当前的选项文本
end
```

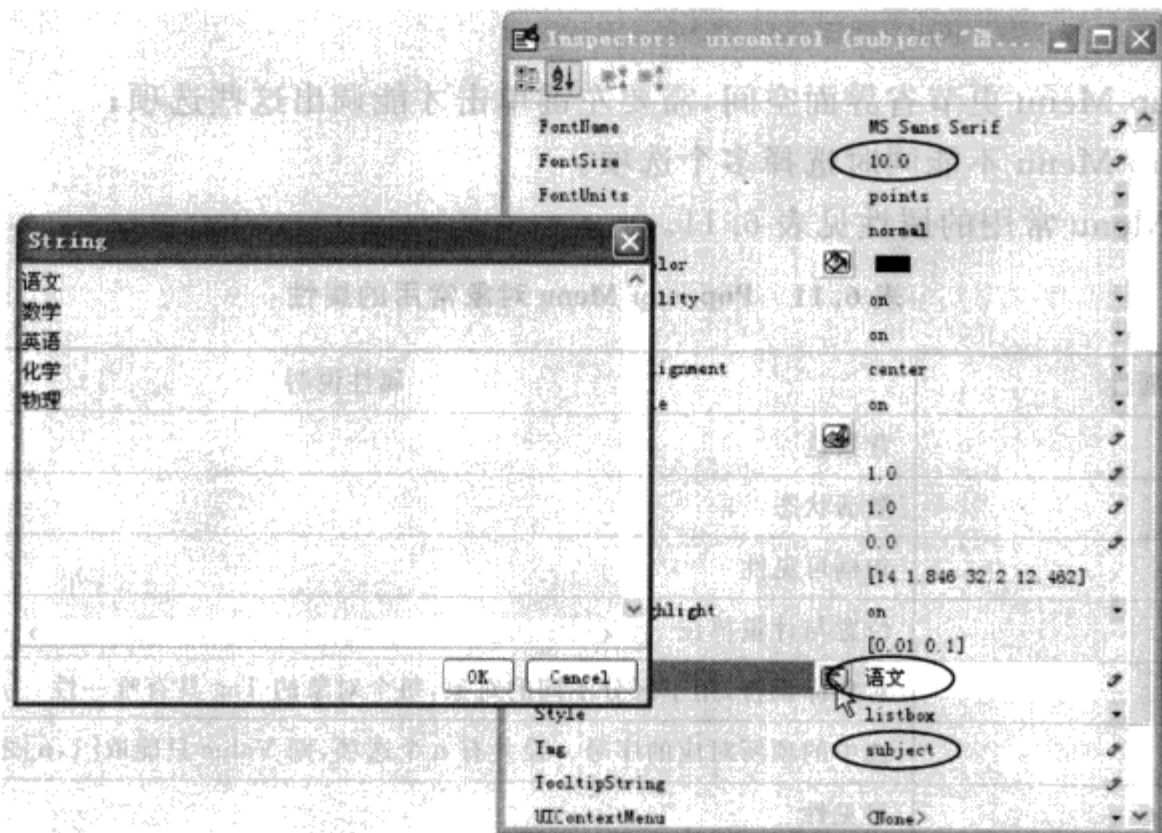
③ 保存 GUI 及其 M 文件,运行 GUI,结果如图 6.43 所示。



图 6.43 例 6.1.8 运行结果

6.1.15 弹起式菜单(Pop-up Menu)

Pop-up Menu(也叫下拉菜单)与 Listbox 类似,都使用 String 属性显示一组选项,区别为:

- ① Pop-up Menu 更节省界面空间,需要左键单击才能调出这些选项;
- ② Pop-up Menu 不能同时选择多个选项。

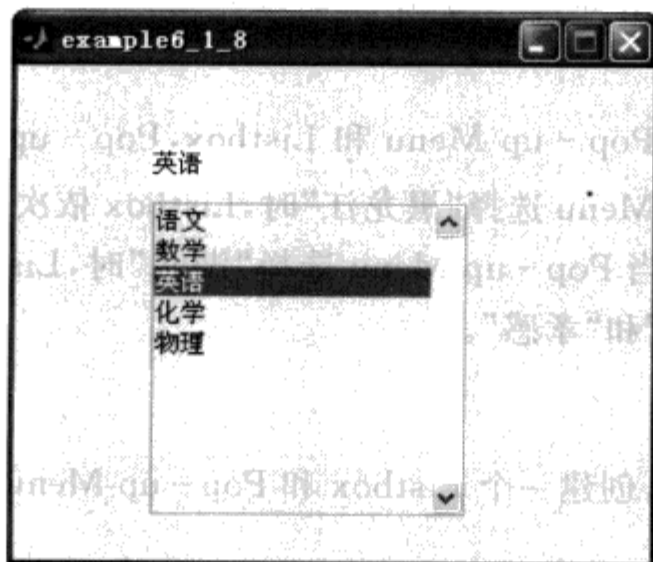
Pop-up Menu 常用的属性见表 6.11。

表 6.11 Pop-up Menu 对象常用的属性

常用属性	属性说明
BackgroundColor	背景色
Enable	激活状态
HandleVisibility	句柄可见性
Position、Units	位置与计量单位
Tag	对象标识符,用于区分不同的对象,每个对象的 Tag 具有唯一性
Value	选中的项所对应的序号。设共有 n 个选项,则 Value 只能取[1,n]之间的整数
Visible	可见性
String	标签,即每个选项的文本内容
ForegroundColor	标签颜色
FontAngle、FontName、FontSize、FontUnits、FontWeight	标签字体
ButtonDownFcn	当 Enable 属性为 on 时,在 Pop-up Menu 上单击右键或在 Pop-up Menu 周围 5 像素范围内单击左键或右键,调用此函数;当 Enable 属性为 off 或 inactive 时,在 Pop-up Menu 上或 Pop-up Menu 周围 5 像素范围内单击左键或右键,调用此函数
Callback	仅当 Enable 属性为 on,在 Pop-up Menu 上单击鼠标左键时,调用此函数;每执行一次 Callback 函数,Pop-up Menu 的选项列表会弹出来一次
KeyPressFcn	当选中该 Pop-up Menu 时,按下任意键,调用此函数

【注意】 对于 Pop-up Menu 与 Listbox 对象,在设置 String 的同时,记得一定要设置 Value 值。原因很简单,String 值若为字符串单元数组,则其单元个数限定了 Value 的最大值。

【例 6.1.9】 设计一个 Pop-up Menu 和 Listbox,Pop-up Menu 选项依次为:“黑龙江”和“湖北”。当 Pop-up Menu 选择“黑龙江”时,Listbox 依次显示“哈尔滨”、“大庆”、“阿城”、“齐齐哈尔”和“黑河”;当 Pop-up Menu 选择“湖北”时,Listbox 依次显示“武汉”、“黄冈”、“襄樊”、“宜昌”、“荆州”和“孝感”。

步骤:

- ① 打开 GUIDE 编辑器,创建一个 Listbox 和 Pop-up Menu,并设置属性:

a) Listbox

FontSize→10;

若您对此书内容有任何疑问,可以凭在线交流卡登录 MATLAB 中文论坛与作者交流。

String→空字符串;

Tag→city。

b) Pop-up Menu

FontSize→10;

String→“—请选择省份——”(回车)“黑龙江”(回车)“湖北”;

Tag→province。

② 编写回调函数。首先判断 Pop-up Menu 选择了第几项,根据所选的项设置 Listbox 的选项列表。要注意 Value 值必须在 1 与选项数之间。

在 Pop-up Menu 对象上单击鼠标右键,选择 View Callbacks→Callback,在该 Callback 回调函数内编写如下代码:

```
sel = get(hObject, 'value'); % 获取下拉菜单的当前选项索引值
stra = {'哈尔滨'; '大庆'; '阿城'; '齐齐哈尔'; '黑河'};
strb = {'武汉'; '黄冈'; '襄樊'; '宜昌'; '荆州'; '孝感'};
switch sel
    case 1 % 若当前选中下拉菜单的第 1 项,列表框显示为空
        set(handles.city, 'string', '', 'value', 1);
    case 2 % 若当前选中“黑龙江”
        set(handles.city, 'string', stra, 'value', 1);
    case 3 % 若当前选中“湖北”
        set(handles.city, 'string', strb, 'value', 1);
end
```

③ 保存 GUI 及其 M 文件,运行 GUI,结果如图 6.44 所示。



图 6.44 例 6.1.9 运行结果

6.1.16 按钮组 (Button Group)

Button Group 为 GUI 对象的容器,它可以包含下列类型的子对象:axes 对象、uicontrol 对象、Panel 对象和 Button Group 对象。

Button Group 和 6.1.17 节要讲到的 Panel,虽然创建函数不一样,分别为 uibuttongroup 和 uipanel,但它们的 Type 属性一样,即都是 uipanel 对象。这可以理解为,uibuttongroup 对象由 uipanel 对象继承而来。

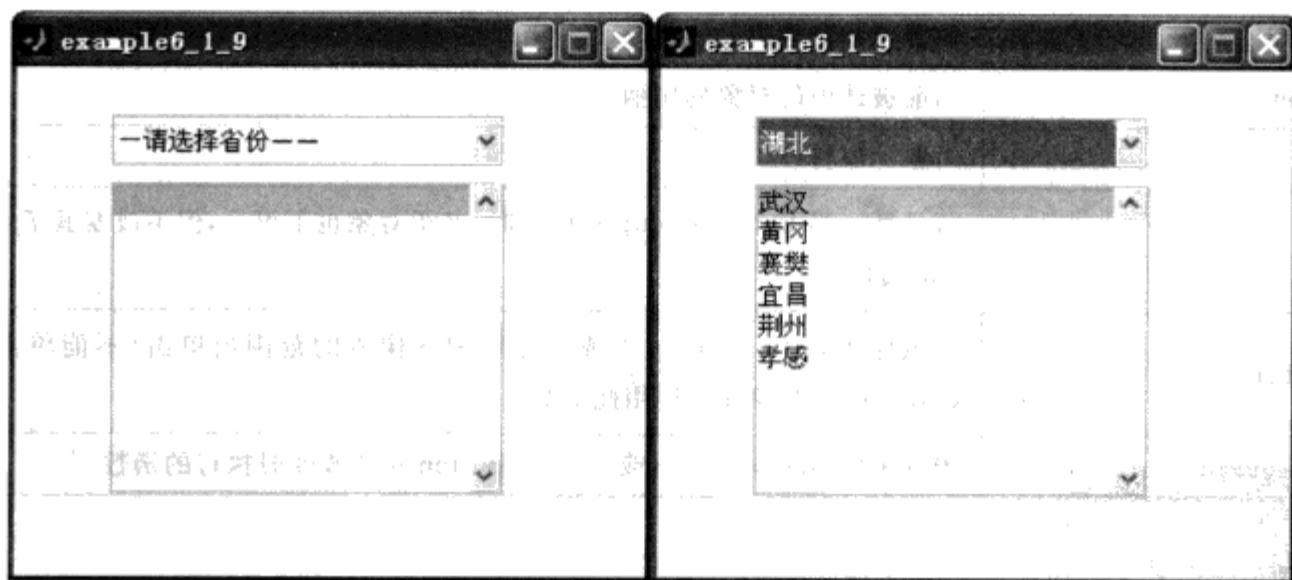
uibuttongroup 和 uipanel 对象有个特点:当 uipanel 对象不可见 (Visible 属性为 off) 时,

其所有子对象也不可见(即使其 Visible 属性为 on),但不改变子对象的 Visible 属性。

Button Group 与 Panel 的区别在于,Button Group 可以管理 Radio Button 和 Toggle Button 对象。在下列 3 种情况下,Button Group 子对象至多只有一个处于“按下”或“选中”状态:

- ① Button Group 的子对象为多个 Radio Button 对象;
- ② Button Group 的子对象为多个 Toggle Button 对象;
- ③ Button Group 的子对象为 Radio Button 与 Toggle Button 对象的组合。

当移动 Button Group 的位置进行 GUI 编辑时,Button Group 的子对象也随之移动,并保持它们在 Button Group 中的相对位置。

Button Group 常用的属性见表 6.12。

表 6.12 Button Group 对象常用的属性

常用属性	属性说明
BackgroundColor	背景色
BorderType、BorderWidth、HighlightColor、ShadowColor	边框类型、宽度、颜色与阴影颜色
ForegroundColor、Title、TitlePosition	标题颜色、标题内容和标题位置
FontAngle、FontName、FontSize、FontUnits、FontWeight	标题字体
HandleVisibility	句柄可见性
Position、Units	位置与计量单位
SelectedObject	当前被选中的对象的句柄
Tag	对象标识符
Visible	可见性。当 Button Group 不可见时,其子对象也不可见,但不改变其子对象的 Visible 属性
ButtonDownFcn	当鼠标在 Button Group 上或边框周围 5 像素的范围内单击(不能单击到 Button Group 的子对象)时,调用此函数
SelectionChangeFcn	当选中的 Radio Button 或 Toggle Button 对象改变时执行的函数

【注意】

① 对于老版本的 MATLAB,当 Button Group 的子对象为 Radio Button 或 Toggle Button 对象,而这些子对象本身也定义了 Callback 函数时,子对象的 Callback 函数与 Button Group 的 SelectionChangeFcn 如何调用呢?

若 Radio Button 或 Toggle Button 对象定义了 Callback 函数,Button Group 将不再能管理它们。用户单击它们时,它们的 Callback 函数会被调用,而 SelectionChangeFcn 并不会被调用。

新版的 MATLAB 对 Button Group 对象进行了优化,其管理的 Radio Button 或 Toggle Button 对象不再能创建 Callback 回调函数。

② SelectionChangeFcn 回调函数的第一个输入参数为 hObject,它并不是 Button Group

对象的句柄,而是 Button Group 内当前所选对象的句柄,也就是 Button Group 的 SelectedObject 属性值。

▲【例 6.1.10】设计一个二进制与十进制相互转换的 GUI 界面,要求在 Edit Text 内输入正整数,当选中二进制时,该值转换为二进制;若选择为十进制,该值转换为十进制。

步骤:

① 打开 GUIDE 编辑器,创建一个 Edit Text 和 Button Group,并在 Button Group 放置两个 Radio Button。设置属性:

a) Edit Text

FontSize→10;

HorizontalAlignment→right;

String→0;

Tag→num。

b) Button Group

FontSize→10;

Tag→bin_dec;

Title→进制转换;

TitlePosition→centertop。

c) 第一个 Radio Button

FontSize→10;

String→二进制;

Tag→bin。

d) 第二个 Radio Button

FontSize→10;

String→十进制;

Tag→dec;

Value→1。

② 编写回调函数。由十进制转换为二进制时,若文本框中输入非负数,先取整再转化;若文本框中输入非数或输入负数,提示“输入错误”。由二进制转换为十进制时,要求文本框中只能输入 0 和 1,否则提示“输入错误”。

在 Button Group 对象上单击鼠标右键,选择 View Callbacks→SelectionChangeFcn,在该回调函数内编写如下代码:

```
str = get(handles.num, 'string'); % 获取可编辑文本内的数值字符串
switch get(hObject, 'tag') % 获取当前所选单选按钮的 Tag 值
    case 'bin' % 若选中了“二进制”
        val = floor(str2double(str)); % 将输入值转换为整数
        if (~isempty(val)) && (val >= 0) % 若输入值转换为有效的整数
            % 将该整数转换为二进制字符串,并显示到可编辑文本中
            set(handles.num, 'string', dec2bin(val))
        else % 若输入不能转换为有效的整数
            set(handles.num, 'string', '输入错误') % 可编辑文本内提示“输入错误”
```

```

end
case 'dec' % 若选中了“十进制”
    %% 若可编辑文本内的字符串由 0 和 1 组成
    if all(str == '0' | str == '1') % 对向量的逻辑运算不能用捷径运算
        set(handles.num, 'string', num2str(bin2dec(str)))
    else % 若可编辑文本内的字符串不全是 0 和 1
        set(handles.num, 'string', '输入错误') % 可编辑文本内提示“输入错误”
    end
end
end
end

```

③ 保存 GUI 及其 M 文件,运行 GUI,结果如图 6.45 所示。



图 6.45 例 6.1.10 运行结果

6.1.17 面板 (Panel)

Panel 和 Button Group 一样,均为 GUI 对象的容器,对象类型均为 uipanel,可以包含下列类型的子对象:axes 对象、uicontrol 对象、Panel 对象和 Button Group 对象。当移动 Panel 的位置进行 GUI 编辑时,Panel 的子对象也随之移动,并保持它们在 Panel 中的相对位置。

Panel 常用的属性见表 6.13。

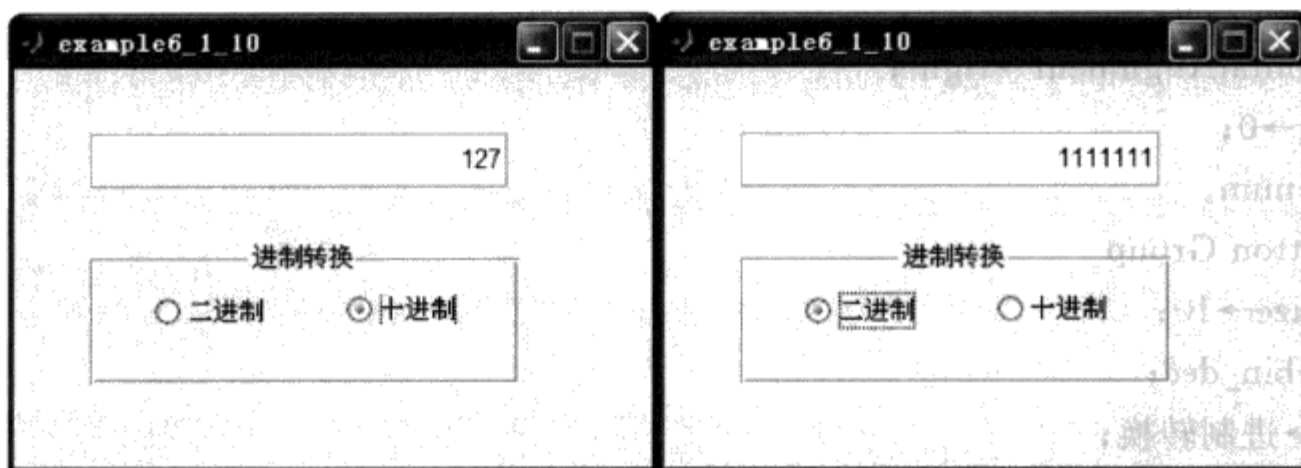
表 6.13 Panel 对象常用的属性

常用属性	属性说明
BackgroundColor	背景色
BorderType、BorderWidth、HighlightColor、ShadowColor	边框类型、宽度、颜色与阴影颜色
ForegroundColor、Title、TitlePosition	标题颜色、标题内容和标题位置
FontAngle、FontName、FontSize、FontUnits、FontWeight	标题字体
HandleVisibility	句柄可见性
Position、Units	位置与计量单位
Tag	对象标识符
Visible	当 Panel 不可见时,其子对象也不可见,但不改变其子对象的 Visible 属性
ButtonDownFcn	当鼠标在 Panel 上或边框周围 5 像素的范围内点击(不能单击到 Panel 的子对象)时,调用此函数

若您对此书内容有任何疑问,可以凭在线交流卡登录 MATLAB 中文论坛与作者交流。

6.1.18 表格(Table)

表格由 `uitable` 函数创建,用于数据的可视化。`uitable` 对象常用的属性见表 6.14。

表 6.14 `uitable` 对象常用的属性

属性	属性描述	有效属性值(n 为表格单元的列数)
<code>BackgroundColor</code>	表格单元的背景色或条纹色	1×3 或 2×3 阶的 RGB 矩阵, 值在 $[0,1]$ 之间
<code>CellEditCallback</code>	修改表格单元值时执行的回调函数	函数句柄、函数句柄和附加参数组成的单元数组、可执行字符串
<code>CellSelectionCallback</code>	表格单元被选中时执行的回调函数	函数句柄、函数句柄和附加参数组成的单元数组、可执行字符串
<code>ColumnEditable</code>	指定用户是否可以编辑列	$1 \times n$ 的逻辑矩阵、标量逻辑值、(空矩阵)
<code>ColumnFormat</code>	表格单元的显示格式	字符串单元数组, 默认值为空矩阵
<code>ColumnName</code>	指定表格列名, 默认为 1、2、3...	$1 \times n$ 的字符串单元数组 <code>'numbered'</code> 空矩阵
<code>ColumnWidth</code>	表格每列的宽度, 单位为像素	$1 \times n$ 的单元数组、 <code>'auto'</code>
<code>Data</code>	表格数据	数值矩阵、逻辑值矩阵、数值单元数组、逻辑值单元数组、字符串单元数组
<code>Enable</code>	使能或禁用表格	<code>{on}</code> 、 <code>inactive</code> 、 <code>off</code>
<code>ForegroundColor</code>	单元内文本的颜色	1×3 的 RGB 颜色矩阵、颜色字符串
<code>KeyPressFcn</code>	当在表格上按下任意键时执行的回调函数	可执行字符串或函数句柄
<code>Position</code>	指定表格的大小和位置	[左, 底, 宽, 高], 单位由 <code>Units</code> 指定
<code>RearrangeableColumns</code>	指定表格数据是否可按列重新排列	<code>on</code> 、 <code>{off}</code>
<code>RowName</code>	表格的行头名称	$1 \times n$ 的字符串单元数组 <code>'numbered'</code> 空矩阵
<code>RowStriping</code>	指定表格的行是否采用彩色条纹模式	<code>{on}</code> 、 <code>off</code>
<code>Tag</code>	表格对象的标识符	字符串
<code>UIContextMenu</code>	表格对象的右键菜单	右键菜单句柄
<code>Units</code>	表格位置的计量单位	<code>{ pixels }</code> 、 <code>inches</code> 、 <code>normalized</code> 、 <code>points</code> 、 <code>characters</code> 、 <code>centimeters</code>
<code>Visible</code>	指定表格是否可见	<code>{on}</code> 、 <code>off</code>

`uitable` 对象的属性设置, 与其他对象的属性设置有些不同。在 GUIDE 布局区创建一个 `uitable` 对象, 并打开其属性查看器, 单击 `ColumnFormat` 属性前面的  图标, 得到如图 6.46 所示的属性编辑框。单击图 6.45 左列的 `Rows`, 得到设置列名的页面, 如图 6.47 所示。

同理, 单击左侧的 `Data`, 得到设置表格数据的页面; 单击左侧的 `Colors`, 得到设置背景颜色、条纹颜色和表格数据颜色的页面。

 **【例 6.1.11】** 编写一个 GUI, 读取如图 6.48 所示的 Excel 文件 `data.xls`, 并将其显示在 `uitable` 对象中, 要求:

- ① 将文件 `data.xls` 中的第 1 行显示为列名;



图 6.46 uitable 对象的列相关属性编辑框

- ② 鼠标选中单元格时,uitable 对象右边显示该单元格的行、列、数据等信息;
- ③ 修改完表格数据后,单击【保存】按钮,将表格中的数据存为 Excel 文件。

【解析】 读取该 Excel 文件可采用以下语句:

```
[num, txt, raw] = xlsread('data.xls'); % 读取 Excel 文件
```

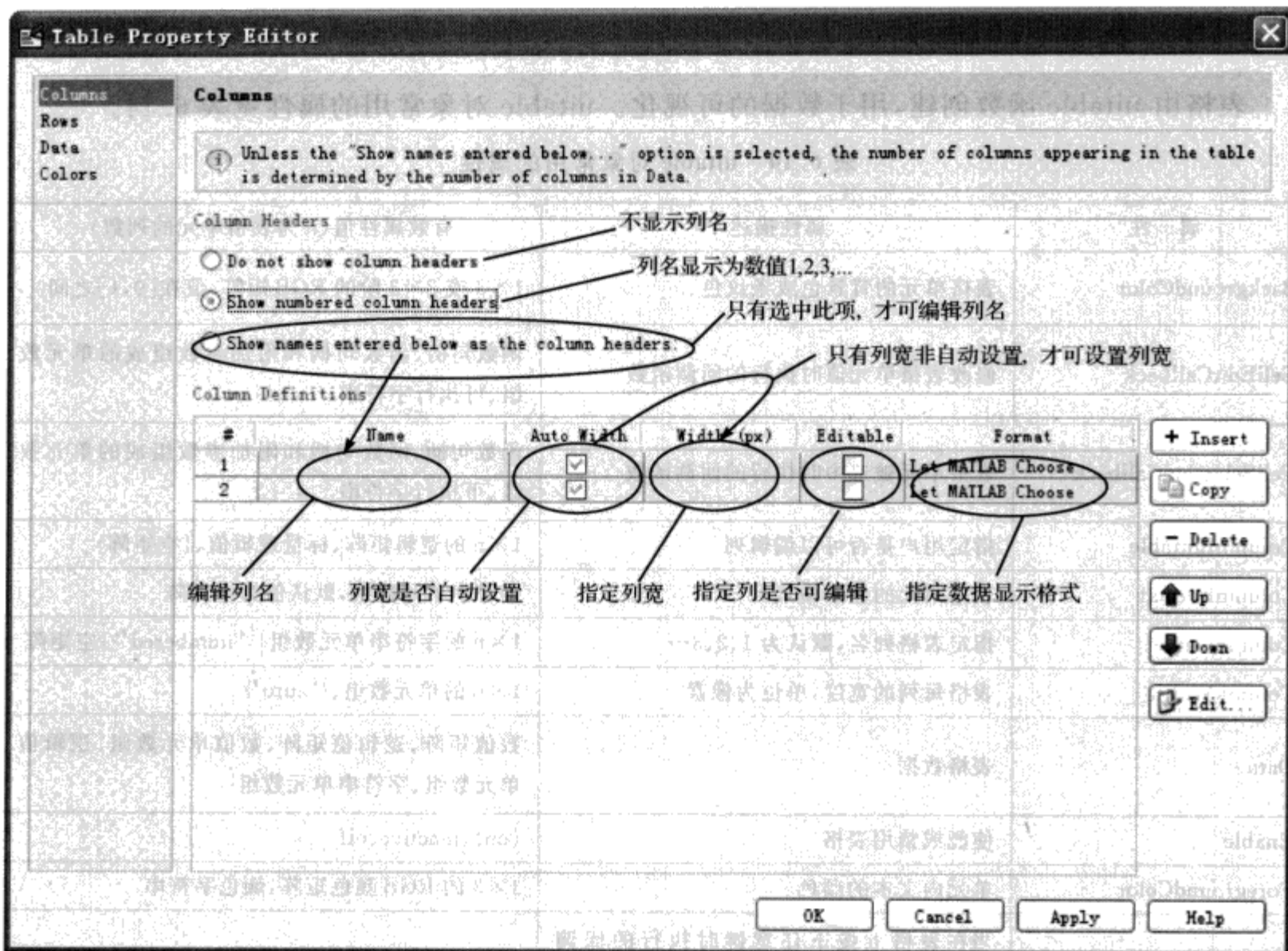
其中的 raw 就是表格的数据。但是要注意,空的单元格在 raw 中显示为数值 NaN。我们需要找出空的单元格,并将其值替换为空字符串。

raw 的第 1 行需要设置为 uitable 的列名;鼠标选中单元格时,uitable 对象右边显示该单元格的行、列、数据等信息,这可以通过设置表格的 CellSelectionCallback 回调函数,将当前单元格的信息显示到静态文本或可编辑文本中;数据的保存,可以采用 xlswrite 函数,将表格的 data 写入 Excel 文件中。

步骤:

① 打开 GUIDE 编辑器,创建 1 个 uitable、3 个 Static text、3 个 Edit Text 和 1 个 Push Button,并将它们设置为适当大小,放在合适位置,如图 6.49 所示。

② 设置属性:

a) uitable

FontSize→10;

Tag→table。

若您对此书内容有任何疑问,可以凭在线交流卡登录 MATLAB 中文论坛与作者交流。



图 6.47 uitable 对象的行相关属性编辑框



图 6.48 例 6.1.11 图

- b) 第 1 个 Static text
String→行;
FontSize→10。
- c) 第 2 个 Static text
String→列;
FontSize→10。

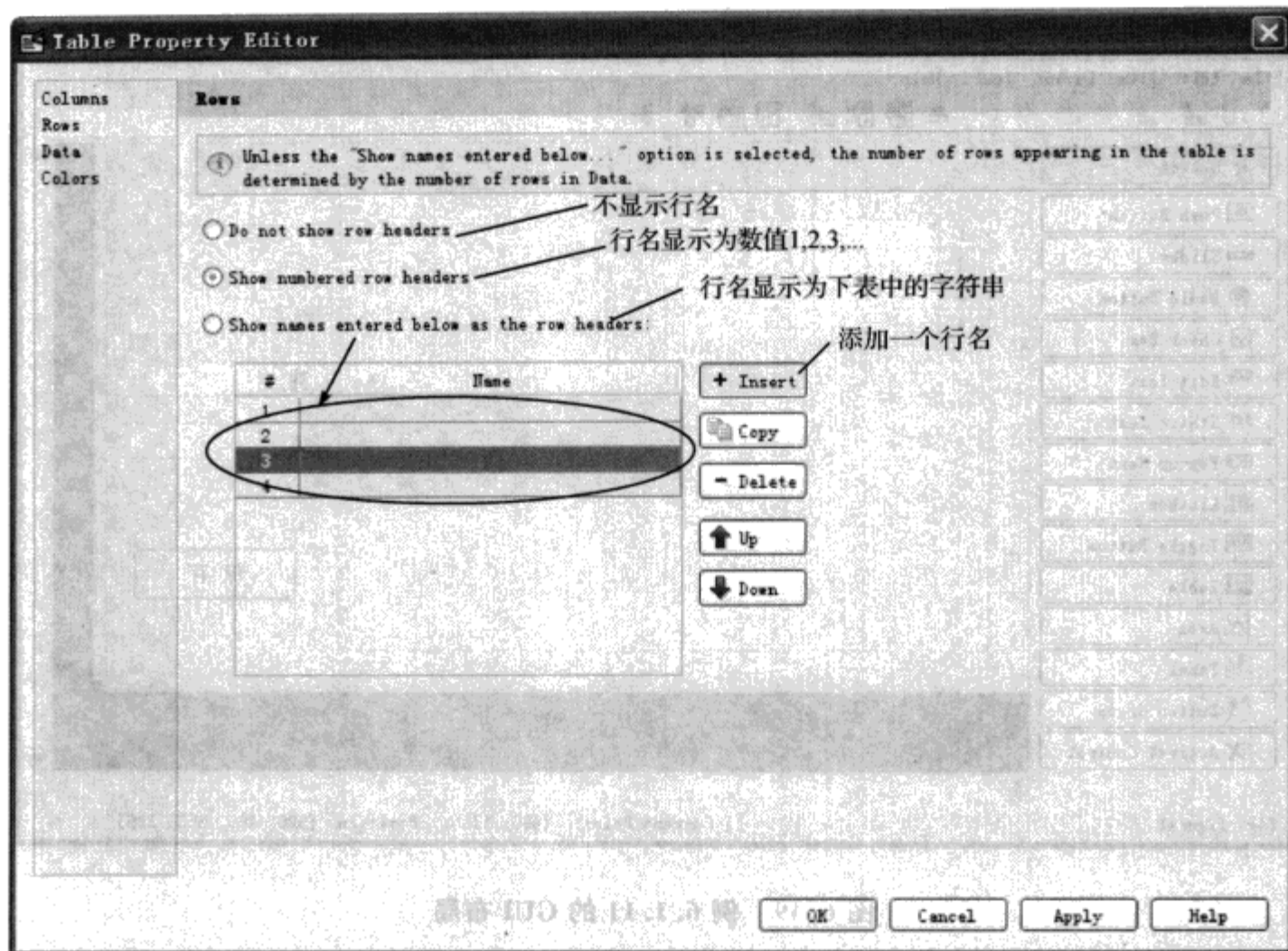
若您对此书内容有任何疑问，可以凭在线交流卡登录 MATLAB 中文论坛与作者交流。

若您对此书内容有任何疑问，可以凭在线交流卡登录MATLAB中文论坛与作者交流。



图 6.49 例 6.1.11 的 GUI 布局

d) 第 3 个 Static text

String→值;

FontSize→10。

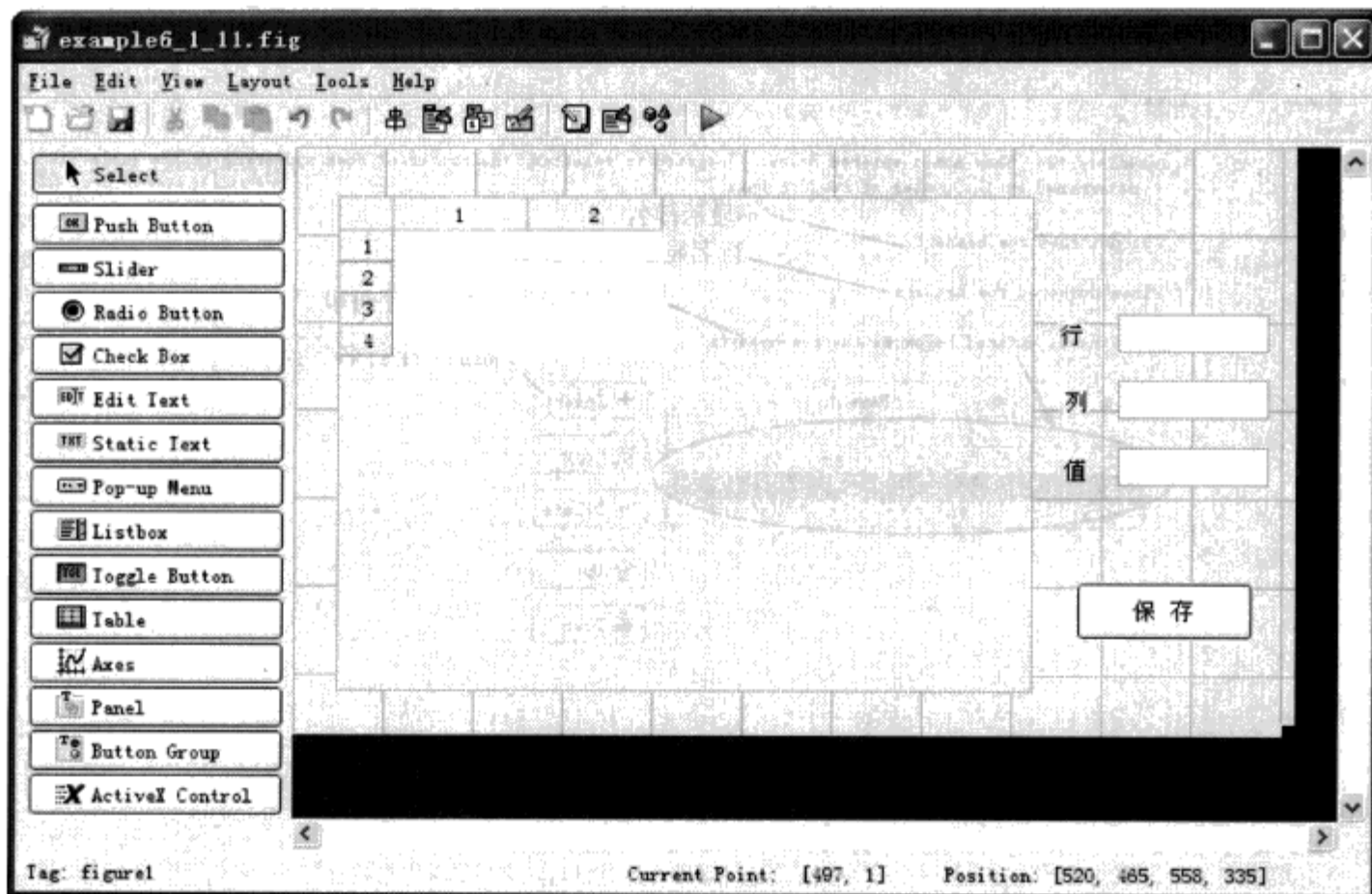
e) 第 1 个 Edit Text

FontSize→10;

HorizontalAlignment→left;

String→空字符串;

Tag→mLine。

f) 第 2 个 Edit Text

FontSize→10;

HorizontalAlignment→left;

String→空字符串;

Tag→nColumn。

g) 第 3 个 Edit Text

FontSize→10;

HorizontalAlignment→left;

String→空字符串;

Tag→iVal。

h) Push Button

FontSize→10;

String→保 存;

Tag→btn_save。

③ 编写回调函数。在 OpeningFcn 中读取 Excel 文件并显示到表格中；在表格 CellSelectionCallback 回调函数中，更新 Edit Text 的显示信息；单击【保存】按钮时，弹出文件保存对话框，并将表格数据保存到指定的 Excel 文件中。

a) 打开 GUI 的 M 文件，在 OpeningFcn 函数中添加以下代码：

```
%% 读取 Excel 文件 data.xls
[~, ~, raw] = xlsread('data.xls');
%% 消除 NaN 项的显示
for i = 1 : numel(raw) % 遍历单元数组 raw
    if isnan(raw{i}) % 若单元值为 NaN, 设置该单元值为空字符串
        raw{i} = '';
    end
end
end
%% 将数据显示到表格 table 中, 并使表格处于“可编辑”状态
set(handles.table, 'ColumnName', raw(1, :), 'data', raw(2:end, :), ...
    'ColumnEditable', true);
```

b) 在表格上单击鼠标右键，选择 View Callbacks→CellSelectionCallback，在该回调函数内编写如下代码：

```
%% 获取行数并显示
mLine = eventdata.Indices(1);
set(handles.mLine, 'String', num2str(mLine));
%% 获取列数并显示
nColumn = eventdata.Indices(2);
set(handles.nColumn, 'String', num2str(nColumn));
%% 获取单元格的数据并显示
data = get(hObject, 'data'); % 获取表格数据
iVal = data{mLine, nColumn}; % 获取当前单元格的数据
set(handles.iVal, 'String', num2str(iVal)); % 显示当前单元格的数据
```

c) 在【保存】按钮上单击鼠标右键，选择 View Callbacks→Callback，在该回调函数内编写如下代码：

```
%% 创建文件保存对话框
[fName, pName, index] = uiputfile('* .xls', '另存为', 'data_1.xls');
%% 若没有点击【取消】按钮, 且文件名为合法的 EXCEL 文件名, 将表格数据写入该文件内
if index && strcmp(fName(end-3 : end), '.xls')
    str = [pName fName]; % 获取文件的完整路径和文件名
    cloumnName = get(handles.table, 'ColumnName'); % 获取表格的列名
    data = get(handles.table, 'data'); % 获取表格的数据
    dataExcel = cell(size(data, 1) + 1, size(data, 2)); % 创建一个新单元数组, 准备将其写入
    % EXCEL 文件
    dataExcel(1, :) = cloumnName; % 获取表格列名
    dataExcel(2:end, :) = data; % 获取表格数据
    xlswrite(str, dataExcel); % 将新单元数组写入指定的 EXCEL 文件中
end
```

④ 保存 GUI 及其 M 文件，运行 GUI，结果如图 6.50 所示。



图 6.50 例 6.1.11 运行结果

6.1.19 坐标轴(axes)

axes 用于数据的可视化,即显示图形或图像。axes 是核心图形对象的容器,它可以包含下列 GUI 核心图形对象: image、light、line、patche、rectangle、surface 和 text 对象,以及由核心对象组合而成的 hggroup 对象。

axes 对象与前面讲到的 uipanel 对象,都是其他 GUI 对象的容器,但它与 uipanel 对象有以下不同:

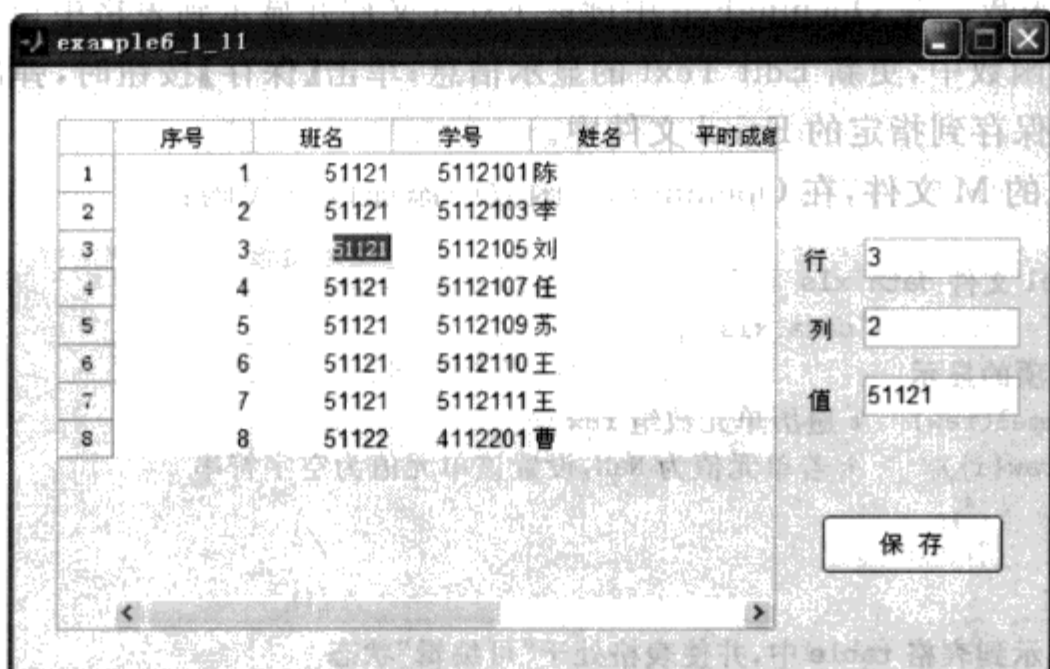
① uipanel 的子对象只能为 axes、uicontrol、Panel 或 Button Group 对象;而 axes 的子对象只能为核心图形对象。

② uipanel 不可见时,无论其子对象 Visible 属性是否为 on,均不可见;axes 的可见性与其子对象无关。但要注意,若 axes 子对象采用高级函数(如 plot)创建,且 axes 的 NextPlot 属性为 replace,则 plot 函数会重设 axes 的所有属性(除了 Position)为默认值。

axes 常用的属性见表 6.15。

表 6.15 axes 对象常用的属性

常用属性	属性说明
Box、Title	坐标轴方框与标题
Color、ColorOrder、XColor、YColor	坐标轴区域颜色、绘图颜色顺序和坐标线颜色
CurrentPoint	当前点的坐标
GridLineStyle、LineStyleOrder、LineWidth、MinorGridLineStyle	网格线型、线型顺序、线宽和次级网格线型
NextPlot	重绘模式
XGrid、YGrid、XMinorGrid、YMinorGrid	X、Y 轴网格和 X、Y 轴次级网格
XTick、YTick、XMinorTick、YMinorTick、XTickMode、YTickMode	X、Y 轴刻度,X、Y 轴次级刻度,以及 X、Y 轴刻度模式
XLabel、YLabel、XTickLabel、YTickLabel、XTickLabelMode、YTickLabelMode	X、Y 轴标签,X、Y 轴刻度标签,以及 X、Y 轴刻度标签模式

若您对此书内容有任何疑问,可以凭在线交流卡登录 MATLAB 中文论坛与作者交流。

续表 6.15

常用属性	属性说明
XLim、YLim、XLimMode、YLimMode	X、Y 轴范围和 X、Y 轴范围模式
FontAngle、FontName、FontSize、FontUnits、FontWeight	标题或标签的字体
Position、Units	位置与计量单位
Tag	对象标识符
Visible	可见性。axes 是否可见,不影响其子对象是否可见
ButtonDownFcn	当 Enable 属性为 on 时,在 axes 上单击右键或在 axes 周围 5 像素范围内单击左键或右键,调用此函数;当 Enable 属性为 off 或 inactive 时,在 axes 上或 axes 周围 5 像素范围内单击左键或右键,调用此函数

▲【例 6.1.12】 设计一个坐标轴和一个按钮,单击按钮时弹出文件选择对话框,载入用户指定的 *.jpg 或 *.bmp 图片。

步骤:

① 打开 GUIDE 编辑器,创建一个 axes 和一个 Push Button,并设置属性:

a) axes

Tag→axes1。

b) Push Button

FontSize→10;

String→载入图像;

Tag→load_pic。

② 编写回调函数。显示图像数据有以下两种方法:

a) 用 imshow 函数将图像数据显示在 figure 窗口中。方法是:

```
>> imshow(filename);
```

或

```
>> pic = imread(filename);
```

```
>> imshow(pic);
```

该图像数据不被保存在 MATLAB 工作中。若需要获取该图像数据,可使用 getimage 函数:

```
>> pic = getimage;
```

b) 先用 imread 函数读取图片数据,然后创建 image 对象将图像数据在 axes 中显示出来。方法是:

```
>> pic = imread(filename);
```

```
>> axes(axes_handle);
```

```
>> image(pic);
```

这里我们采用第 2 种方法。在 Push Button 对象上单击鼠标右键,选择 View Callbacks→Callback,在该回调函数内编写如下代码:

```
[fname, pname, index] = uigetfile({'*.jpg'; '*.bmp'}, '选择图片'); % 创建图片选择对话框
if index % 若选择了图片文件
    str = [pname fname]; % 获取所选图片的路径和文件名
    c = imread(str); % 读取该图片的图像数据到矩阵 c
    image(c, 'Parent', handles.axes1); % 将图像数据显示到当前坐标轴
    axis off; % 隐藏坐标轴
end
```

③ 保存 GUI 及其 M 文件,运行 GUI,结果如图 6.51 所示。



图 6.51 例 6.1.12 运行结果

6.2 重难点分析

6.2.1 回调函数中的数据传递

GUI 的 M 文件中包含很多回调函数和其他函数,这些函数都有自己的函数空间,它们之间的数据传递是必不可少的。GUIDE 创建的 GUI,有以下几种方法可以解决不同的回调函数之间的数据传递问题:

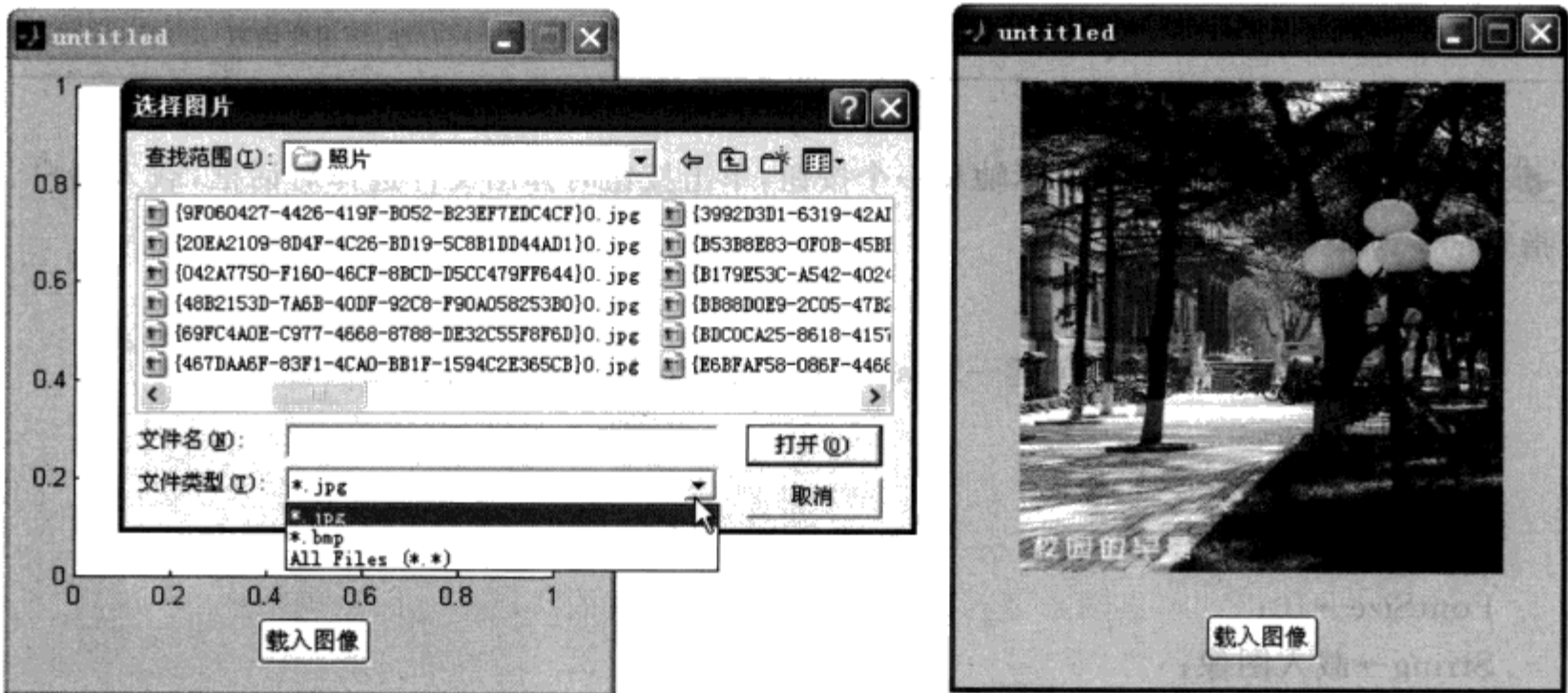
- (1) 使用全局变量(global)

当在两个回调函数的开始都使用了下面的定义:

```
global a % 将 a 声明为全局变量
```

变量 a 就成为这两个回调函数共享的数据了。

- (2) GUI 数据(handles)

对于由 GUIDE 创建的 GUI,创建时会将所有 Tag 值不为空的对象信息存入 handles 结

若您对此书内容有任何疑问,可以凭在线交流卡登录 MATLAB 中文论坛与作者交流。

构体。其中,对象的 Tag 值为字段名,对象的句柄值为字段值。所以,GUIDE 创建的 GUI,对象之间可以进行随意访问。

handles 不仅可以存储 GUI 对象的信息,还可以存储变量。方式如下:

```
handles.变量名 = 变量值           % 新建字段
guidata(h,handles)                % 更新 handles
```

(3) Application 数据

GUI 对象有一个未公开属性:ApplicationData,它用于存储 Application 数据,值为一个结构体(不妨称之为 Application 结构体)。要访问 Application 数据,很多时候还是要首先利用 handles 结构体获取 GUI 对象的信息。如果连对象的信息都无法获取,如何能访问依附于该对象的专用结构体呢?

Application 数据的操作用到下面 3 个函数:

- ① getappdata: 获取 Application 结构体指定字段的值。
- ② setappdata 函数: 创建或设置 Application 结构体指定字段的值。
- ③ rmappdata : 移除 Application 结构体指定的字段。

(4) UserData 属性

每个 GUI 对象都有一个供用户存取数据的属性:UserData。UserData 仅能存取一个变量值,因此当同一对象存储两个变量时,先前的变量值就会被覆盖掉,因此都用 UserData 存储简单的数据。

【注意】 如果变量需要占用大量内存,不宜存储为 GUI 数据。若放在 handles 里,会加大每个回调函数不必要的内存开销,因为 handles 是每个回调函数的输入参数。大的变量若存取不频繁,建议放到某个对象的 UserData 属性或者 Application 结构体内;若存取比较频繁,例如定时器的回调函数经常访问该变量,此时建议将其存为 global 变量。

6.2.2 GUI 界面之间的数据传递

① 采用 global 函数。因为 global 声明的变量存储在 MATLAB 的基本工作空间中,所以可以采用这种方法共享数据。

② 采用 findall 或 findobj 函数查找。例如,查找标签为 figure1 的窗口:

```
findall(0,'Type','figure','Tag','figure1')
```

③ 采用 handles 结构。假设在窗口 1 的 OpeningFcn 函数中,采用函数创建了一个子窗口 2:

```
h_fig = figure('Visible','off',...);
h_btn1 = uicontrol('Parent',h_fig,'Tag','btn1',...);
h_btn2 = uicontrol('Parent',h_fig,'Tag','btn2',...);
h_btn3 = uicontrol('Parent',h_fig,'Tag','btn3',...);
```

如果要在窗口 1 的任何回调函数中,直接访问子窗口 2 的任意控件,可以在上述语句后紧跟着写下如下语句:

```
handles.btn1 = h_btn1;
handles.btn2 = h_btn2;
handles.btn3 = h_btn3;
```

最后,需要一个 guidata 语句。当然,Opening 函数最后有 guidata 语句,所以不用自己添加。

④ 将要共享的数据使用 save 函数存入 mat 文件;或者使用文件 I/O 函数,存入文本文件中。

⑤ 窗口之间采用输入参数传递数据。

⑥ 窗口之间采用输出参数传递数据。

6.2.3 KeyPressFcn 与 CurrentCharacter

很多时候,在窗口内按下某键时,需要在 figure 的 KeyPressFcn 内获取用户所按的键。此时,可以使用 KeyPressFcn 函数的附加参数 eventdata 获取当前的按键,或直接获取 figure 的 CurrentCharacter 属性。

若使用附加参数 eventdata,则当前字符为 eventdata.Character,当前按键名为 eventdata.Key。对于图形字符,可直接使用 eventdata.Character 来识别按键;而对于非图形字符,需要使用语句 double(eventdata.Character)将其转换为 ASCII 码,或使用 eventdata.Key 来识别按键。

判断输入的字符是否为图形字符,可使用下面的表达式判断:

```
isstrprop(c, 'graphic')
```

若 c 为图形字符,表达式返回真,否则返回假。

6.2.4 WindowButtonDownFcn、Callback 与 SelectionType

有时在执行 WindowButtonDownFcn 回调函数时,需要知道用户是单击左键、单击中键、单击右键还是双击左键或右键。此时,需要用到 figure 的 SelectionType 属性。

SelectionType 属性值为窗口中最后一次鼠标操作的类型(单击或双击,左键或右键)。这里再次列出 SelectionType 值对应的鼠标操作,见表 6.16。

表 6.16 鼠标操作类型

SelectionType 值	鼠标操作	SelectionType 值	鼠标操作
normal	单击左键	alt	单击右键、ctrl+左键
extend	单击中键、shift+左键	open	双击左键、双击右键

对于某些 uicontrol 对象,有时需要在其 Callback 函数内判断鼠标的操作类型,以给出动作。例如,要实现“双击鼠标选择 Listbox 对象的某项”,就必须在 Listbox 对象的 Callback 函数内判断 SelectionType 值是否为 open。

6.3 专题分析

专题 9 GUI 对象之间的数据传递

▲【例 6.3.1】设计两个 GUI 界面,分别如图 6.52 所示:

若您对此书内容有任何疑问,可以凭在线交流卡登录 MATLAB 中文论坛与作者交流。



图 6.52 例 6.3.1 图

要求：

① 双击主界面的选项，将该选项文本传递到次界面的可编辑文本框中显示出来，并隐藏主界面；

② 单击次界面的【返回】按钮，隐藏次界面，显示主界面。

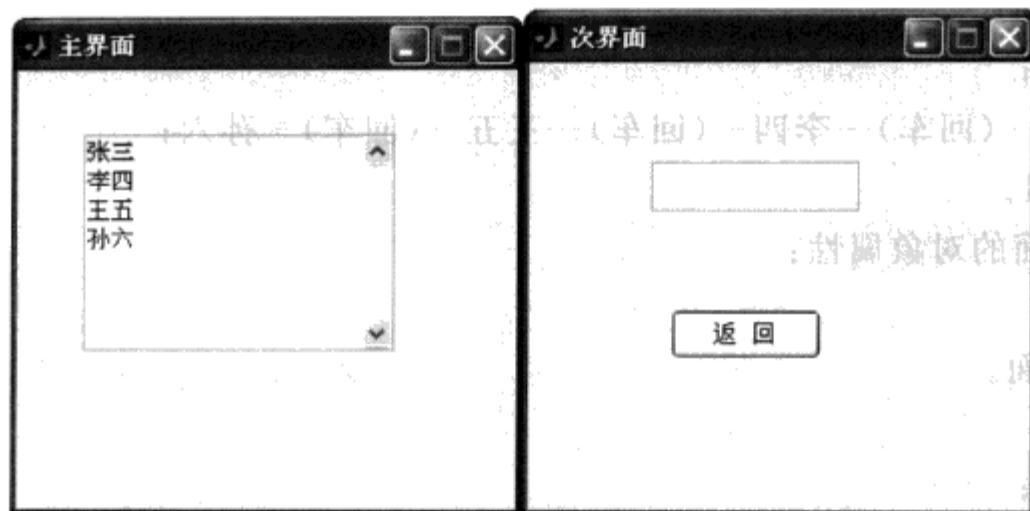
【解析】 创建 GUI 窗口 mainfig，或得到已存在的 GUI 窗口 mainfig 的句柄，可使用下列语句：

```
h = figure(mainfig);或h = mainfig;
```

窗口之间的相互操作，可以采用 global 函数传递数据，采用 findobj 或 findall 函数获取其他窗口对象的句柄，采用 mat 文件传递数据，采用输入参数传递数据，还可以采用输出参数与 uiwat、uiresume 组合使用的方式传递数据。本例采用上述 5 种方法分别编写对应的回调函数。

步骤：

① 打开 GUIDE 编辑器，创建两个 GUI，如图 6.53 所示。



图 6.53 例 6.3.1 的 GUIDE 布局

② 设置主界面的对象属性：

a) figure

Name→主界面；

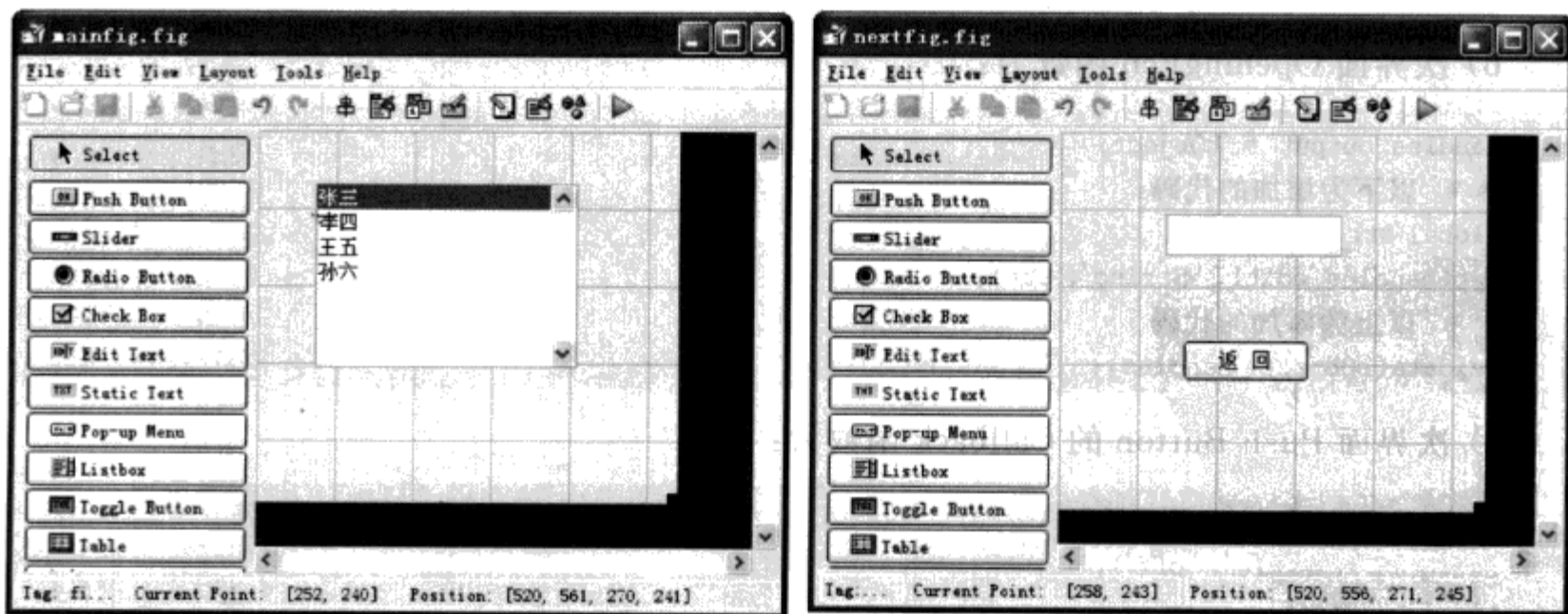
b) List Box

FontSize→10;

String→张三—(回车)—李四—(回车)—王五—(回车)—孙六;

Tag→listbox1。

③ 设置次界面的对象属性:

a) figure

Name→次界面。

b) Edit Text

FontSize→10;

String→空字符串;

Tag→edit1。

c) Push Button

FontSize→10;

String→返回。

④ 编写回调函数。

方法 1:采用 global 函数传递数据。

a) 主界面 List Box 的 Callback 函数为:

```

%% 若双击左键,将所选中的选项文本传给次界面
global str;
if isequal(get(gcf,'SelectionType'),'open')
    n = get(hObject,'value'); % 获取所选中选项的索引号
    str_all = get(hObject,'string'); % 得到列表框的所有文本
    str = str_all{n};
    set(gcf,'Visible','off'); % 隐藏主界面
    nextfig('Visible','on');
end
    
```

b) 次界面 OpeningFcn 函数为:

```

handles.output = hObject;
%% 以下为添加的代码
global str
set(handles.edit1,'String',str);
%% 以上为添加的代码
guidata(hObject,handles);
    
```

c) 次界面 Push Button 的 Callback 函数为:

```

%% 隐藏次界面,显示主界面
set(gcf,'Visible','off');
mainfig('Visible','on');
    
```

方法 2:采用 findall 函数传递数据。

a) 主界面 List Box 的 Callback 函数为:

```

%% 若双击左键,将所选中的选项文本传给次界面
if isequal(get(gcf,'SelectionType'),'open')
    
```



```

n = get(hObject, 'value'); % 获取所选选项的索引号
str_all = get(hObject, 'string'); % 得到列表框的所有文本
set(gcf, 'Visible', 'off'); % 隐藏主界面
h = figure(nextfig); % 打开次界面并获取其窗口句柄;若次界面已经打开,获取其句柄
% 上一条语句也可以为:h = nextfig;
set(h, 'Visible', 'on'); % 设置次界面窗口为可见
h_edit = findall(h, 'Tag', 'edit1'); % 在次界面中查找可编辑文本框对象
set(h_edit, 'string', str_all{n}); % 设置所选的选项文本给可编辑文本对象
end

```

b) 次界面 Push Button 的 Callback 函数为:

```

%% 隐藏次界面,显示主界面
set(gcf, 'Visible', 'off');
h = figure(mainfig); % 也可以为:h = mainfig;
set(h, 'Visible', 'on');

```

方法 3:采用 mat 文件传递参数。

a) 主界面 List Box 的 Callback 函数为:

```

%% 若双击左键,将所选中的选项文本传给次界面
if isequal(get(gcf, 'SelectionType'), 'open')
    n = get(hObject, 'value'); % 获取所选选项的索引号
    str_all = get(hObject, 'string'); % 得到列表框的所有文本
    str = str_all{n};
    save strInfo str; % 将选项文本存储到 strInfo.mat 文件中
    set(gcf, 'Visible', 'off'); % 隐藏主界面
    nextfig('Visible', 'on');
end

```

b) 次界面 OpeningFcn 函数为:

```

handles.output = hObject;
%% 以下为添加的代码
load strInfo str; % 加载 strInfo.mat 文件中的变量 str
set(handles.edit1, 'String', str);
%% 以上为添加的代码
guidata(hObject, handles);

```

c) 次界面 Push Button 的 Callback 函数为:

```

%% 隐藏次界面,显示主界面
set(gcf, 'Visible', 'off');
mainfig('Visible', 'on');

```

方法 4:采用输入参数传递数据。

a) 主界面 List Box 的 Callback 函数为:

```

%% 若双击左键,将所选中的选项文本传给次界面
if isequal(get(gcf, 'SelectionType'), 'open')
    n = get(hObject, 'value'); % 获取所选选项的索引号

```

```

        str_all = get(hObject, 'string'); % 得到列表框的所有文本
        str = str_all{n};
        set(gcf, 'Visible', 'off'); % 隐藏主界面
        h = nextfig('strInfo', str);
        set(h, 'Visible', 'on');
    end

```

b) 次界面 OpeningFcn 函数为:

```

handles.output = hObject;
%% 以下为添加的代码
% OpeningFcn 函数的输入参数个数为 5 时, varargin 为 1×2 的单元数组
if (nargin == 5) && (strcmp(varargin{1}, 'strInfo'))
    set(handles.edit1, 'String', varargin{2});
end
%% 以上为添加的代码
guidata(hObject, handles);

```

c) 次界面 Push Button 的 Callback 函数为:

```

%% 隐藏次界面, 显示主界面
set(gcf, 'Visible', 'off');
mainfig('Visible', 'on');

```

方法 5: 采用输出参数与 uiwait、uiresume 组合的方式传递数据。

a) 主界面的 OpeningFcn 函数为:

```

handles.output = hObject;
guidata(hObject, handles);
%% 以下为添加的代码
uiwait(hObject);

```

b) 主界面 OutputFcn 函数为:

```

varargout{1} = handles.output;
% 以下为添加的代码
n = get(handles.listbox1, 'value'); % 获取所选中选项的索引号
str_all = get(handles.listbox1, 'string'); % 得到列表框的所有文本
varargout{2} = str_all{n};

```

c) 主界面 List Box 的 Callback 函数为:

```

if isequal(get(gcf, 'SelectionType'), 'open')
    uiresume(gcf);
end

```

d) 次界面 OpeningFcn 函数为:

```

handles.output = hObject;
%% 以下为添加的代码
[h, str] = mainfig;
delete(h);

```

```
set(handles.edit1, 'String', str);
%% 以上为添加的代码
guidata(hObject, handles);
```

e) 次界面 Push Button 的 Callback 函数为:

```
%% 先显示主界面,再显示次界面
set(gcf, 'Visible', 'off');
[h, str] = mainfig;
delete(h);
set(handles.edit1, 'String', str);
set(handles.figure1, 'Visible', 'on');
```

⑤ 对于前 4 种方法,运行主界面 GUI;对于第 5 种方法,运行次界面 GUI。运行结果如图 6.54 所示。



图 6.54 例 6.3.1 运行结果

专题 10 回调函数的应用实例

▲【例 6.3.2】 设计一个画板,载入默认的图片 loading.jpg 作为背景,鼠标为手形标志,按下左键开始绘图,释放左键结束绘图,按下右键清空绘图区,双击左键设置画笔颜色。

【解析】 本例题考察 WindowButtonDownFcn、WindowButtonMotionFcn 和 WindowButtonUpFcn 回调函数的编写。设置 figure 的 Pointer 属性值为 hand,可将鼠标设置为手形;按下左键没有松开时,在 WindowButtonDownFcn 函数内更新绘图标志变量,表示此时准备开始绘图;此时移动鼠标,在 WindowButtonMotionFcn 回调函数内绘图;释放鼠标左键,更新绘图标志变量,表示此时结束绘图;双击鼠标时调用颜色设置对话框,更新坐标轴的 ColorOrder 属性。

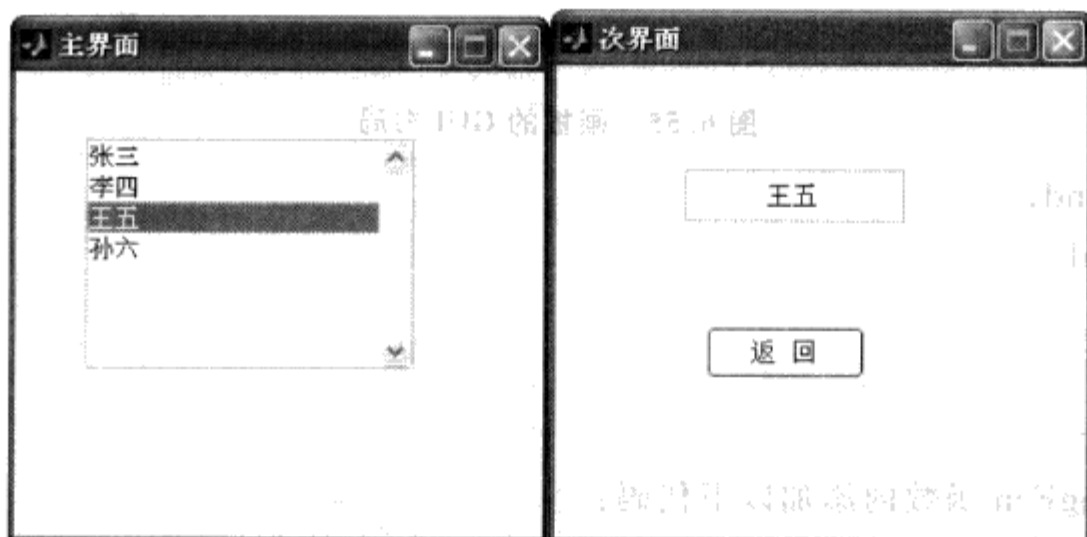
步骤:

① 界面设计,如图 6.55 所示。

a) figure

Color→[1 1 1];

Menubar→none;

Name→简易画板;



图 6.55 画板的 GUI 布局

Pointer→hand;

Tag→figure1。

b) axes

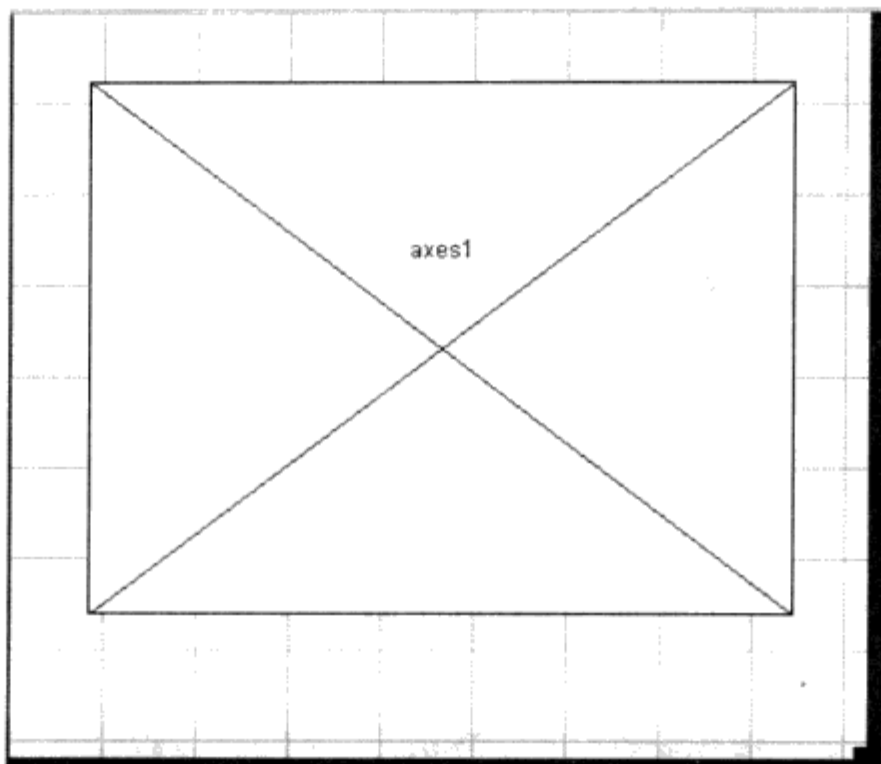
Visible:off。

② 程序设计

a)在 OpeningFcn 函数内添加以下代码:

```
setappdata(hObject,'isPressed',false); %将“鼠标按下”标志变量 isPressed 存为应用数据
cData = imread('loading.jpg'); %读取背景图片
image(cData); %载入背景图片
set(handles.axes1,'colororder',[0 0 1],'units','normalized','position',[0 0 1 1]); %坐标轴铺满窗口
```

b) WindowButtonDown 函数如下:

```
function figure1_WindowButtonDownFcn(hObject, eventdata, handles)
if strcmp(get(gcf,'selectiontype'),'alt') %若按鼠标右键
delete(findobj('type','line','parent',handles.axes1)); %删除所有绘图
elseif strcmp(get(gcf,'selectiontype'),'open') %若双击鼠标左键
col = uisetcolor(get(handles.axes1,'colororder'),'选择画笔颜色'); ... %弹出颜色设置对话框
set(handles.axes1,'colororder',col); %设置画笔颜色
else %若单击左键
pos = get(handles.axes1,'currentpoint'); %获取当前点坐标
setappdata(hObject,'isPressed',true); %更新“鼠标按下”标志变量
set(hObject,'UserData',pos(1,[1,2])); %更新用户数据,用户数据用来存储之前点的坐标
end
```

c) WindowButtonMotion 函数如下:

```
function figure1_WindowButtonMotionFcn(hObject, eventdata, handles)
isPressed = getappdata(hObject,'isPressed'); %获取“鼠标按下”标志变量
```

```

pos = get(handles.axes1, 'currentpoint'); % 获取用户数据
if isPressed % 若鼠标处于“按下”状态
    pos1 = get(hObject, 'UserData'); % 得到当前点坐标
    line([pos1(1); pos(1, 1)], [pos1(2); pos(1, 2)], 'linewidth', 4); % 绘制曲线
    set(hObject, 'UserData', pos(1, [1 2])); % 更新用户数据
end

```

d) WindowButtonUp 函数如下:

```

function figure1_WindowButtonUpFcn(hObject, eventdata, handles)
setappdata(hObject, 'isPressed', false); % 更新应用数据

```

生成的结果如图 6.56 所示。



图 6.56 例 6.3.3 运行结果

▲【例 6.3.3】设计一个图片浏览器,使其满足以下要求:

- ① 功能按钮具有加载指定目录下所有图片、截取图片、浏览上一张图片、浏览下一张图片、缩小放大图片等功能;
- ② 自定义菜单同样具有上述功能;
- ③ 在图片上单击左键时显示下一张图片,单击右键时显示所有图片名列表;
- ④ 浏览图片时,鼠标若位于图片上,鼠标指针为手形;鼠标若位于图片之外,鼠标指针为默认形状;
- ⑤ 键盘按←、↑或 Page Up 等键时,显示上一张图片;
- ⑥ 键盘按→、↓或 Page Down 等键时,显示下一张图片。

【解析】本例主要考察菜单、右键菜单的设计,Push Button、Toggle Button 对象的 Call-back、窗口的 KeyPressFcn、WindowButtonMotionFcn 和 WindowButtonDownFcn 等回调函数的合理运用。

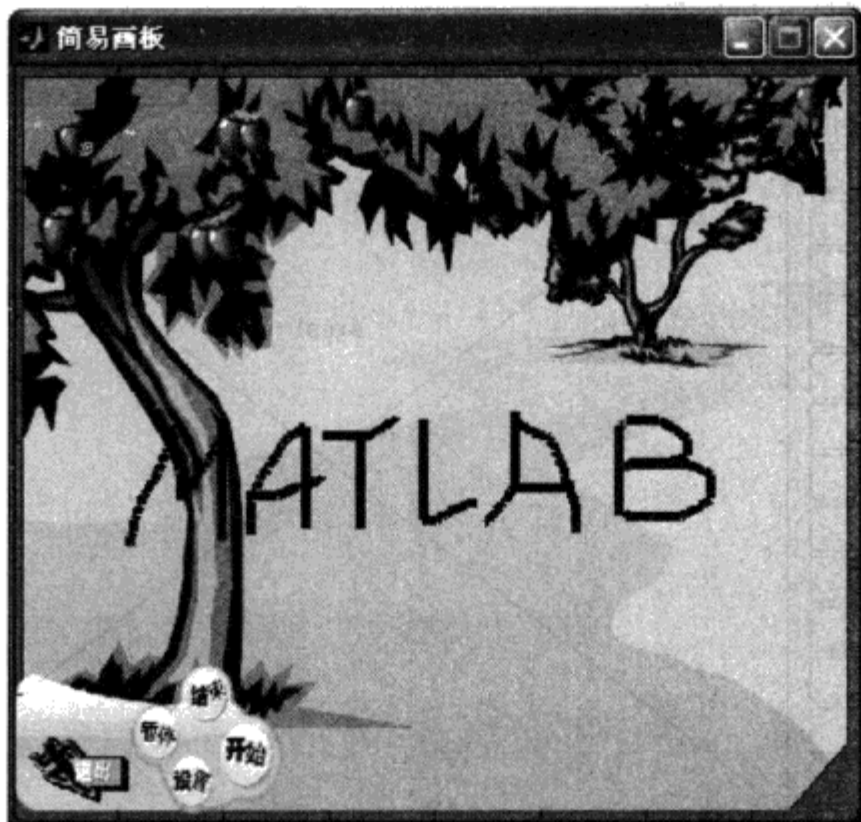
截图图片需要用到一个组对象——图形截取框。图形截取框由 imrect 函数创建,获取图

像截取框的截取范围,方法为:

```
hRect = imrect; % 创建图形截取框
pos = wait(hRect); % 获取框选的范围
```

截取图像实际上是截取图像数据。截取图形数据可采用 `imcrop` 函数完成,调用方法为:

```
newM = imcrop(M, pos); % 将图像数据 M 按矩形区域 pos 截取
```

步骤:

① 主界面设计,如图 6.57 所示。



图 6.57 例 6.3.3 的 GUIDE 布局

② 自定义菜单设计,如图 6.58 所示。

③ 右键菜单设计,如图 6.59 所示。

④ 属性设置:

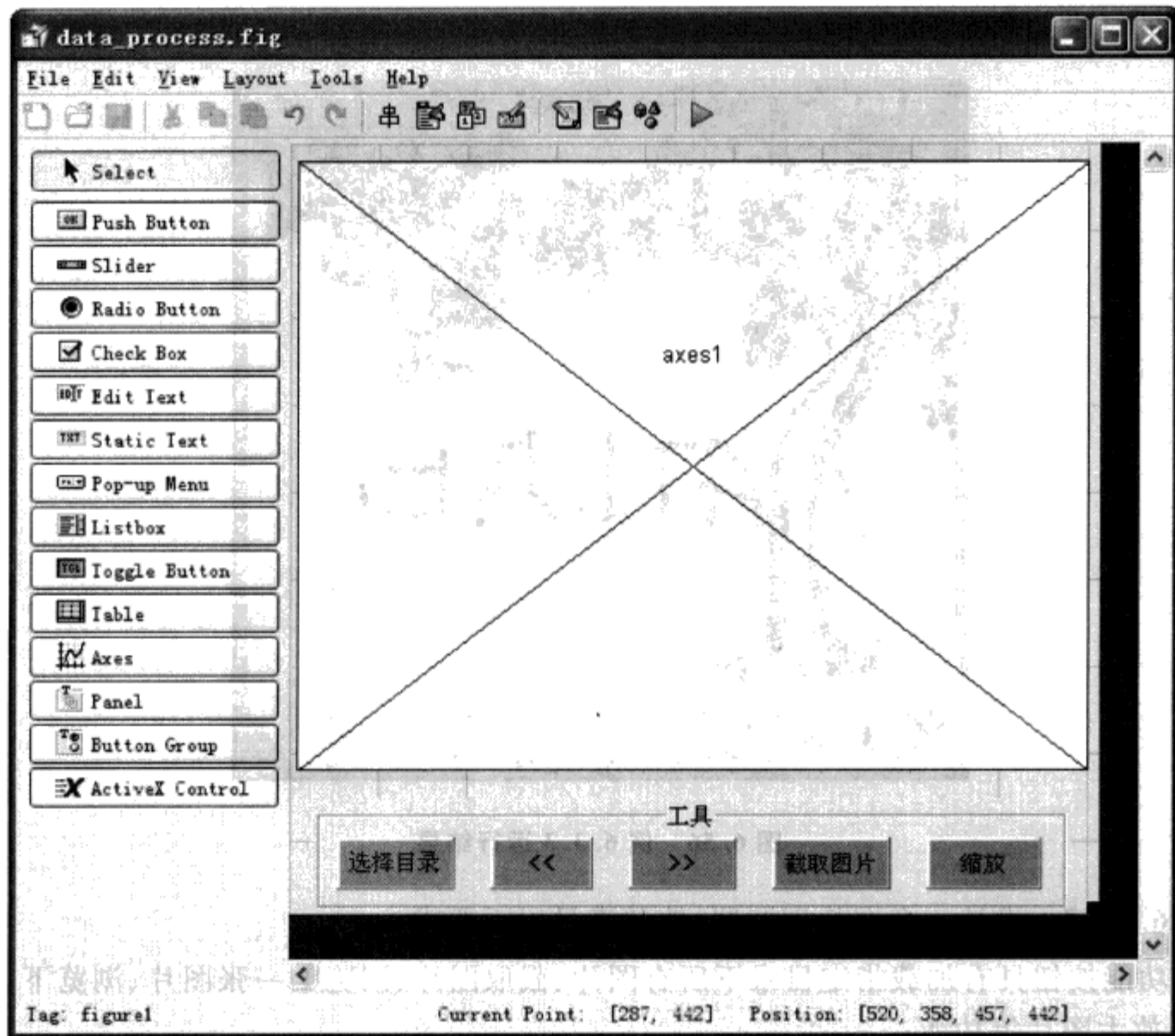
a) 【选择目录】按钮

BackgroundColor→[0.502 0.502 0.502];

FontSize→10;

String→选择目录;

Tag→load_dir。

b) 【<<】按钮

若您对此书内容有任何疑问,可以凭在线交流卡登录 MATLAB 中文论坛与作者交流。



图 6.58 菜单栏的 GUIDE 布局



图 6.59 右键菜单的 GUIDE 布局

BackgroundColor:[0.502 0.502 0.502];

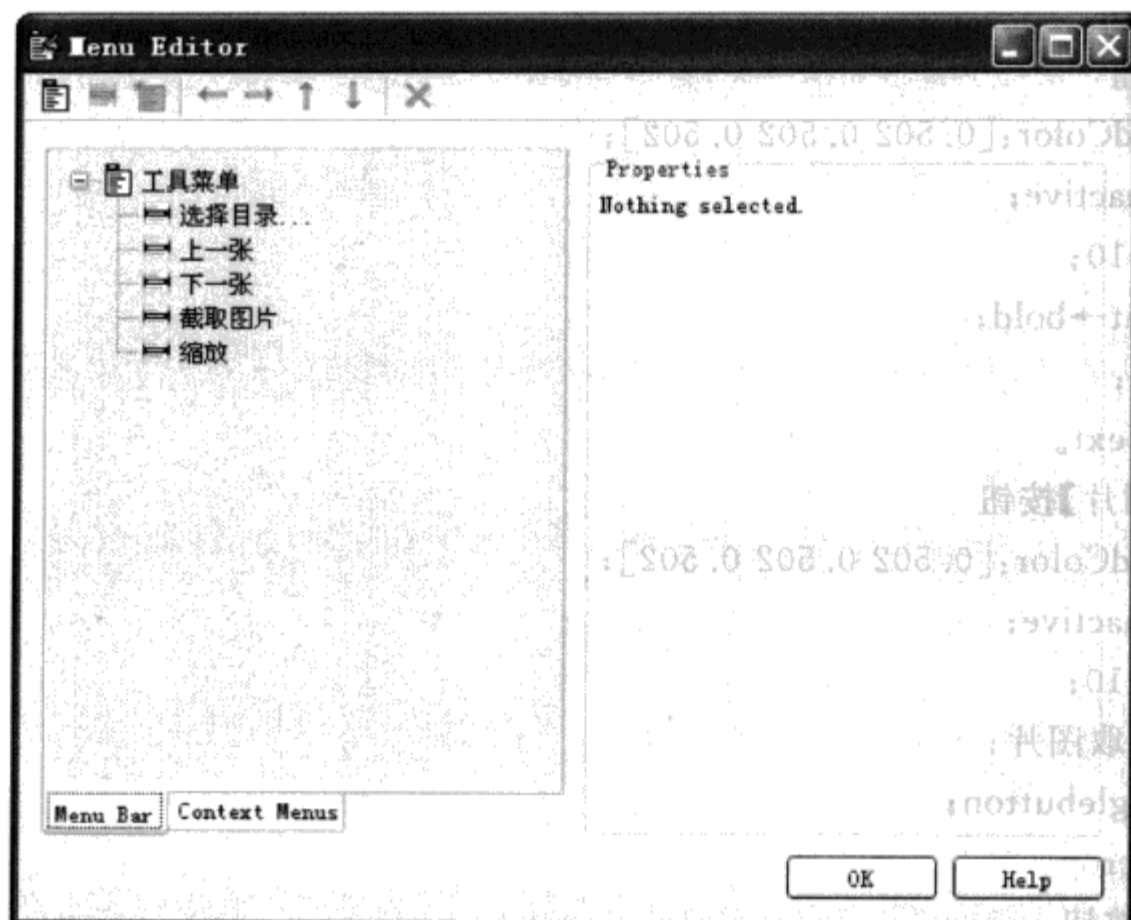
Enable→inactive;

FontSize→10;

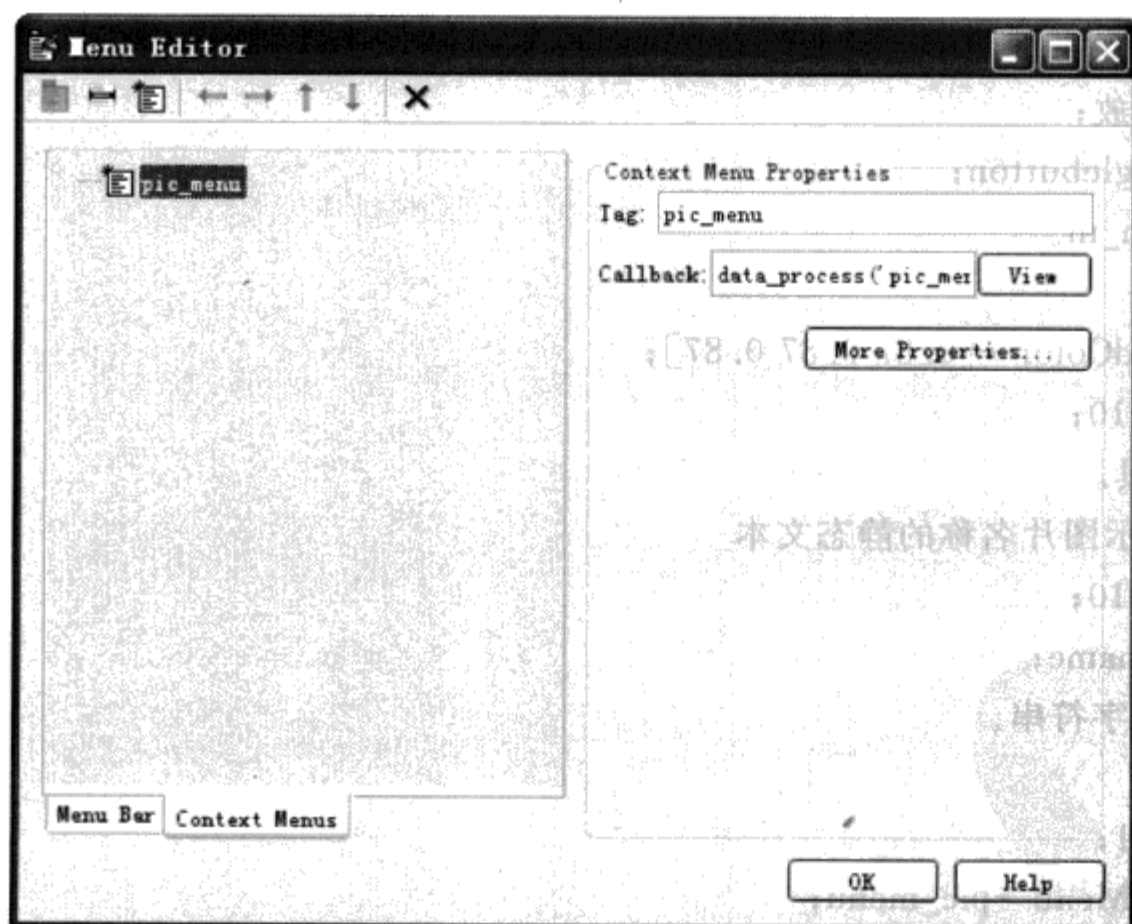
FontWeight→bold;

String→<<;

若您对此书内容有任何疑问，可以凭在线交流卡登录 MATLAB 中文论坛与作者交流。

若您对此书内容有任何疑问，可以凭在线交流卡登录 MATLAB 中文论坛与作者交流。

Tag→picPre。

c) **【>>】按钮**

BackgroundColor:[0.502 0.502 0.502];

Enable→inactive;

FontSize→10;

FontWeight→bold;

String→>>;

Tag→picNext。

d) **【截取图片】按钮**

BackgroundColor:[0.502 0.502 0.502];

Enable→inactive;

FontSize→10;

String→截取图片;

Style→togglebutton;

Tag→pic_crop。

e) **【缩放】按钮**

BackgroundColor:[0.502 0.502 0.502];

Enable→inactive;

FontSize→10;

String→缩放;

Style→togglebutton;

Tag→zoom_in。

f) 面板

BackgroundColor→[0.87 0.87 0.87];

FontSize→10;

Title→工具。

g) 用于显示图片名称的静态文本

FontSize→10;

Tag→pic_name;

String→空字符串。

h) 坐标轴

Tag→axes1;

UIContextMenu→pic_menu;

Visible→off。

i) 窗口

Color→[0.87 0.87 0.87];

Name→图片浏览器;

Tag→figure1。

j) 自定义菜单主菜单

Label→工具菜单;

Tag→tool_menu。

k) 右键菜单主菜单

Tag→pic_menu。

l) 自定义菜单的第 1 个菜单选项

Accelerator→S;

Label→选择目录…;

Tag→load_dir_menu。

m) 自定义菜单的第 2 个菜单选项

Accelerator→P;

Enable→off;

Label→上一张;

Tag→prePre_menu。

n) 自定义菜单的第 3 个菜单选项

Accelerator→N;

Enable→off;

Label→下一张;

Tag→preNext_menu。

o) 自定义菜单的第 4 个菜单选项

Accelerator→X;

Enable→off;

Label→截取图片;

Tag→pic_crop_menu。

p) 自定义菜单的第 5 个菜单选项

Accelerator→Z;

Enable→off;

Label→缩放;

Tag→zoom_in_menu。

⑤ 程序设计:

a) 【选择目录】按钮的 Callback:

```
function load_dir_Callback(hObject, ~, handles)
% % 创建一个目录选择对话框,若单击了【取消】,直接返回
strPath = uigetdir('C:\Documents and Settings\Administrator\桌面','选择目录');
if ~ischar(strPath)
    return
end
% % 将当前图片目录存为窗口对象的应用数据 strPath
setappdata(hObject,'strPath',strPath); % 当前图片目录
% % 获取当前目录下所有的图片信息列表
str_jpg = dir([strPath\*.jpg]);
str_bmp = dir([strPath\*.bmp]);
str_gif = dir([strPath\*.gif]);
str1 = [str_jpg; str_bmp; str_gif];
```

若您对此书内容有任何疑问，可以凭在线交流卡登录 MATLAB 中文论坛与作者交流。

```

strAllPath = struct2cell(str1); % 将当前目录下所有图片的完整信息存为单元数组
setappdata(hObject, 'strAllPath', strAllPath); % 当前所有图片的信息
if ~isempty(str1) % 若当前目录下存在图片或文件夹
    n = find(cell2mat(strAllPath(4, :)) == 1); % 查找到所有的文件夹名
    if ~isempty(n) % 若存在文件夹名
        strAllPath(:, n) = []; % 将文件夹名从单元数组 strAllPath 中去掉
    end
end
if ~isempty(strAllPath) % 若当前目录下存在图片
    index = 1; % 当前图片索引值初始化为 1
    set(hObject, 'UserData', index); % 将当前图片的索引值存为【选择目录】按钮的用户数据
    set(handles.pic_name, 'string', strAllPath{1, 1}); % 在静态文本中显示该图片名
    M = imread(fullfile(strPath, strAllPath{1, index})); % 读取该图片的图像数据
    imshow(M); % 显示该图像数据
    %% 每选择一次目录,就重新创建一次右键菜单
    h = findall(handles.pic_menu, 'type', 'uimenu'); % 查找之前的右键菜单
    delete(h); % 删除之前的右键菜单
    for i = 1 : size(strAllPath, 2)
        %% 将图片名显示到右键菜单上
        uimenu(handles.pic_menu, 'label', strAllPath{1, i}, 'position', i, ...
            'callback', {@menu_callback, handles});
    end
    set(findobj('Type', 'uimenu', 'Position', index), 'Checked', 'on'); % 选中右键菜单的第 1 项
    set(findobj(gcf, 'Type', 'uicontrol', 'Enable', 'inactive'), 'Enable', 'on');
    set(findobj(gcf, 'Type', 'uimenu', 'Enable', 'off'), 'Enable', 'on');
end
    
```

b) 菜单选项的回调函数:

```

function menu_callback(obj, ~, handles)
%% 根据选择的右键菜单选项,更新图像数据
indexPre = get(handles.load_dir, 'userData');
set(findobj('Type', 'uimenu', 'Position', indexPre), 'Checked', 'off'); % 取消选中之前的
% 菜单选项

index = get(obj, 'position');
set(handles.load_dir, 'userData', index); % 更新当前图片索引值
set(obj, 'Checked', 'on'); % 选中当前菜单选项
strAllPath = getappdata(handles.load_dir, 'strAllPath'); % 获取所有的图片信息
strPath = getappdata(handles.load_dir, 'strPath'); % 获取图片路径
cla;
M = imread(fullfile(strPath, strAllPath{1, index})); % 读取当前图片
imshow(M); % 显示图片
    
```

c) 【<<】按钮的 Callback:

```

function picPre_Callback(~, ~, handles)
%% 显示上一张图片
strAllPath = getappdata(handles.load_dir, 'strAllPath'); % 获取所有的图片信息
strPath = getappdata(handles.load_dir, 'strPath'); % 获取图片路径
indexPre = get(handles.load_dir, 'userData'); % 获取之前所选图片的索引值
if indexPre > 1
    
```

```

        index = indexPre - 1; %更新索引值为前一个值
    else
        index = size(strAllPath, 2); %更新索引值为最大值
    end
    set(handles.load_dir, 'userData', index); %更新索引值
    %% 更新菜单选项的 Checked 值
    set(findobj(gcf, 'Type', 'uimenu', 'Position', indexPre), 'Checked', 'off');
    set(findobj(gcf, 'Type', 'uimenu', 'Position', index), 'Checked', 'on');
    cla; %清空坐标轴
    %% 重新读取图像数据
    M = imread(fullfile(strPath, strAllPath{1, index}));
    imshow(M);
    set(handles.pic_name, 'string', strAllPath{1, index}); %显示图片名

```

d) 【>>】按钮的 Callback:

```

function picNext_Callback(~, ~, handles)
%% 显示下一张图片
strAllPath = getappdata(handles.load_dir, 'strAllPath');
strPath = getappdata(handles.load_dir, 'strPath');
indexPre = get(handles.load_dir, 'userData');
if indexPre < size(strAllPath, 2)
    index = indexPre + 1; %更新索引值为后一个值
else
    index = 1; %更新索引值为 1
end
set(handles.load_dir, 'userData', index); %更新索引值
%% 更新菜单选项的 Checked 值
set(findobj(gcf, 'Type', 'uimenu', 'Position', indexPre), 'Checked', 'off');
set(findobj(gcf, 'Type', 'uimenu', 'Position', index), 'Checked', 'on');
cla; %清空坐标轴
%% 重新读取图像数据
M = imread(fullfile(strPath, strAllPath{1, index}));
imshow(M);
set(handles.pic_name, 'string', strAllPath{1, index}); %显示图片名

```

e) 【截取图片】按钮的 Callback:

```

function pic_crop_Callback(hObject, ~, handles)
if get(hObject, 'value') %若该按钮出入“按下”状态
    hRect = imrect; %创建一个框选对象
    pos = wait(hRect); %等待框选,并获取框选的位置和尺寸
    delete(hRect); %删除框选对象
    %% 获取图片信息
    strAllPath = getappdata(handles.load_dir, 'strAllPath');
    strPath = getappdata(handles.load_dir, 'strPath');
    index = get(handles.load_dir, 'userData');
    %% 读取图片的图像数据,并截取图像数据
    M = imread(fullfile(strPath, strAllPath{1, index}));
    newM = imcrop(M, pos);
    %% 另存截取的图像数据为图片

```

```
[fName, pName, index] = uiputfile({'*.jpg'; '*.bmp'}, '图片另存为', datestr(now, 30));
if index % 或设置了要保存的图片名
    strName = [pName fName]; % 获取图片的路径和文件名
    h = figure('visible', 'off'); % 创建一个隐藏的窗口
    imshow(newM); % 将图像数据显示到隐藏的窗口中
    %% 打印截取的图像数据为指定格式的图片
    if strcmp(fName(end-3 : end), '.jpg')
        print(h, '-djpeg', strName);
    elseif strcmp(fName(end-3 : end), '.bmp')
        print(h, '-dbmp', strName);
    end
    delete(h); % 删除该隐藏的窗口
end
set(hObject, 'value', 0); % 将该按钮“弹起”
end
```

f) 【缩放】按钮的 Callback:

```
function zoom_in_Callback(~, ~, ~)
%% 调用内置的缩放工具
toolsmenufcn ZoomIn
```

g) 窗口的 WindowButtonMotionFcn:

```
function figure1_WindowButtonMotionFcn(hObject, eventdata, handles)
%% 若鼠标在图片上,显示为手形;否则,显示为箭头
if (~get(handles.zoom_in, 'Value')) && (~get(handles.pic_crop, 'Value'))
    pos = get(handles.axes1, 'currentpoint'); % 获取鼠标当前所在点的坐标
    xLim = get(handles.axes1, 'xlim'); % 获取图片的 X 轴坐标范围
    yLim = get(handles.axes1, 'ylim'); % 获取图片的 Y 轴坐标范围
    if (pos(1, 1) >= xLim(1) && pos(1, 1) <= xLim(2)) &&...
        (pos(1, 2) >= yLim(1) && pos(1, 2) <= yLim(2))
        set(gcf, 'Pointer', 'hand') % 设置鼠标指针为手形
    else
        set(gcf, 'Pointer', 'arrow') % 设置鼠标指针为箭头
    end
end
```

h) 窗口的 WindowButtonDownFcn:

```
function figure1_WindowButtonDownFcn(hObject, eventdata, handles)
if strcmp(get(gcf, 'Pointer'), 'hand') && strcmp(get(handles.picNext, 'Enable'), 'on')
    %% 在图片上点右键时,手动调出右键菜单
    if strcmp(get(gcf, 'SelectionType'), 'alt')
        pos = get(gcf, 'currentpoint');
        set(handles.pic_menu, 'position', [pos(1, 1) pos(1, 2)], 'visible', 'on')
    elseif strcmp(get(gcf, 'SelectionType'), 'normal')
        %% 若单击左键,执行按钮【>>】的 Callback 函数
        picNext_Callback(hObject, eventdata, handles);
    end
end
```

若您对此书内容有任何疑问，可以凭在线交流卡登录 MATLAB 中文论坛与作者交流。

i) 窗口的 WindowKeyPressFcn:

```
function figure1_WindowKeyPressFcn(hObject, eventdata, handles)
%% 若在窗口内按指定键,切换图片到上一张或下一张
switch eventdata.Key
    case {'pageup', 'leftarrow', 'uparrow'}
        picPre_Callback(handles.picPre, eventdata, handles);
    case {'pagedown', 'rightarrow', 'downarrow'}
        picNext_Callback(handles.picNext, eventdata, handles);
end
```

j) 5 个菜单选项的 Callback:

```
function load_dir_menu_Callback(hObject, eventdata, handles)
%% 执行【选择目录】按钮的 Callback 函数
load_dir_Callback(handles.load_dir, eventdata, handles);
```

```
function prePre_menu_Callback(hObject, eventdata, handles)
%% 执行【<<】按钮的 Callback 函数
picPre_Callback(handles.picPre, eventdata, handles);
```

```
function picNext_menu_Callback(hObject, eventdata, handles)
%% 执行【>>】按钮的 Callback 函数
picNext_Callback(handles.picNext, eventdata, handles);
```

```
function pic_crop_menu_Callback(hObject, eventdata, handles)
%% 按下或弹起【截取图片】按钮
val = get(handles.pic_crop, 'Value');
set(handles.pic_crop, 'Value', ~val);
%% 执行【截取图片】按钮的 Callback 函数
pic_crop_Callback(handles.pic_crop, eventdata, handles);
```

```
function zoom_in_menu_Callback(hObject, eventdata, handles)
%% 按下或弹起【缩放】按钮
val = get(handles.zoom_in, 'Value');
set(handles.zoom_in, 'Value', ~val);
%% 执行【缩放】按钮的 Callback 函数
zoom_in_Callback(hObject, eventdata, handles);
```

生成的 GUI 如图 6.60 所示。

▲【例 6.3.4】采用 GUIDE 创建一个包含 Listbox、Static Text 和右键菜单的 GUI, List Box 的选项依次为“语文”、“英语”和“数学”。要求:

- ① 双击 List Box 的“语文”或“英语”项时,直接将其显示在 Static Text 上;
- ② 在选项“数学”上单击右键,弹出右键菜单,菜单选项依次为“高等数学”和“线性代数”,将选择的菜单项显示在 Static Text 上;
- ③ 在选项“数学”上单击左键,在选项“数学”下方增加子选项“高等数学”和“线性代数”;再在选项“数学”上单击左键,隐藏选项“数学”的子菜单;
- ④ 双击选项“数学”的子菜单,将选择的子菜单项显示在 Static Text 上;
- ⑤ 在“语文”、“英语”或“数学”的子选项上单击右键,不弹出右键菜单。

若您对此书内容有任何疑问，可以凭在线交流卡登录 MATLAB 中文论坛与作者交流。



图 6.60 例 6.3.3 运行结果

【解析】 在 Listbox 的 Callback 函数中判断 figure 的 SelectionType 属性值，当 SelectionType 值为 open(双击左键)时，若当前选项不是第 3 项，设置 Static Text 的 String 值为 Listbox 对应的选项；否则，展开或折叠“数学”选项。

当在第 3 项上单击右键，设置 Listbox 的 uicontextmenu 属性值为之前创建的右键菜单对象的句柄；否则，设置 Listbox 的 uicontextmenu 属性值为空。

步骤：

① 菜单设计，如图 6.61 所示。



图 6.61 例 6.3.4 的右键菜单 GUIDE 布局

a) uicontextmenu

Tag→caidan1。

b) 菜单选项 1

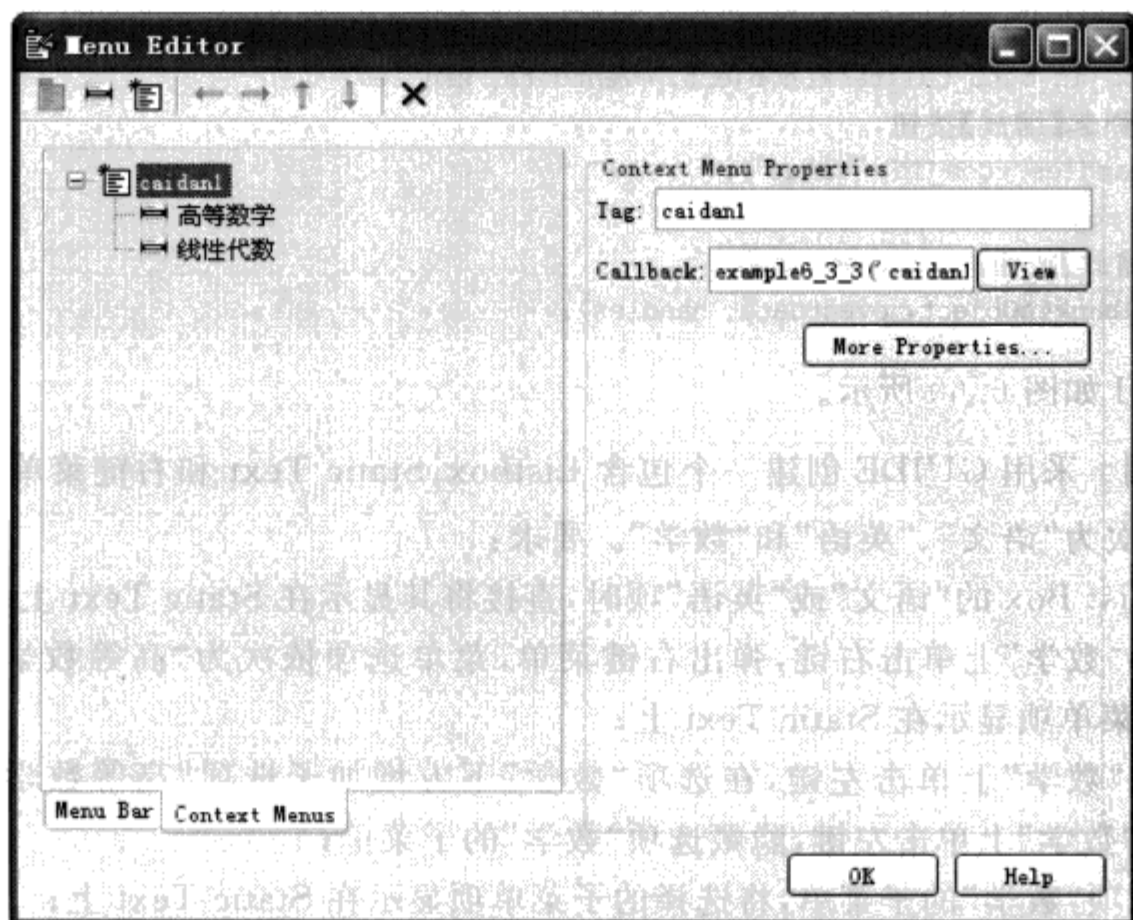
Label→高等数学；

Tag→mathematic。

c) 菜单选项 2

Label→线性代数；

Tag→linear。

② 界面设计,如图 6.62 所示。



图 6.62 例 6.3.4 的 GUIDE 布局

a) Figure

Name→学科选择；

b) Listbox

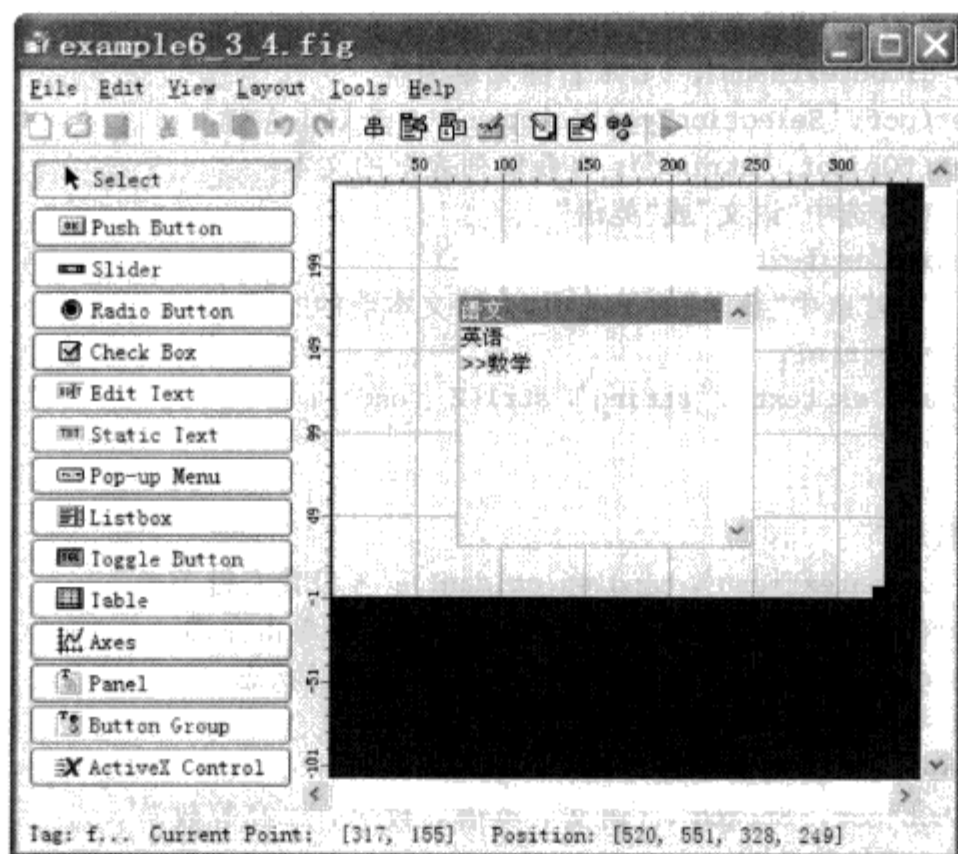
FontSize→10；

String→{'语文', '英语', '>>数学'}；

Tag→lisibox1。

c) Static Text

BackgroundColor→[1 1 1]；

FontSize→10；

HorizontalAlignment→left；

String→空字符串；

Tag→text1。

③ 程序设计。

a) 窗口的 OpeningFcn 函数：

```
function example6_3_3_OpeningFcn(hObject, ~, handles, varargin)
handles.output = hObject;
%% 将选项“数学”的“折叠”状态存为列表框的用户数据
set(handles.listbox1, 'UserData', true); % 折叠为真
guidata(hObject, handles);
```

b) Listbox 的 Callback 函数:

```
function listbox1_Callback(hObject, ~, handles)
%% 获取当前选项的索引值
n = get(hObject, 'value');
%% 根据当前选项,设置右键菜单、双击显示操作和展开/折叠操作
if n ~ = 3 % 若没有选中“数学”
    set(hObject, 'uicontextmenu', ''); % 右键菜单为空
    if isequal(get(gcf, 'SelectionType'), 'open') % 若双击左键
        str = get(hObject, 'string'); % 获取列表框的文本
        if n < 3 % 若选中“语文”或“英语”
            set(handles.text1, 'string', str(n))
        else % 若选中“数学”的子选项,去掉文本前的“L”
            str1 = str(n);
            set(handles.text1, 'string', str1(2 : end));
        end
    end
else % 若选中“数学”
    set(hObject, 'uicontextmenu', handles.caidan1); % 设置右键菜单
    if isequal(get(gcf, 'SelectionType'), 'normal') % 若单击左键
        isFold = get(hObject, 'UserData'); % 获取“折叠”状态
        isFold = ~isFold; % “折叠”状态取反
        if ~isFold % 若需要设置为“展开”状态
            set(hObject, 'String', {'语文', '英语', '数学', 'L 高等数学', ...
                'L 线性代数'});
        else % 若需要设置为“折叠”状态
            set(hObject, 'String', {'语文', '英语', '>>数学'}, 'Value', 3);
        end
        set(hObject, 'UserData', isFold); % 更新“折叠”状态
    end
end
```

c) 子选项 1 的 Callback 函数:

```
function mathematic_Callback(~, ~, handles)
set(handles.text1, 'string', '高等数学');
```

d) 子选项 2 的 Callback 函数:

```
function linear_Callback(~, ~, handles)
set(handles.text1, 'string', '线性代数');
```

生成的结果如图 6.63 所示。



图 6.63 例 6.3.4 运行结果

6.4 精选答疑

问题 29 如何动态修改 List Box 的选项

主要考查如下知识点:对于下拉菜单(Pop-Up Menu)和列表框,在设置 String 值的同时,记得一定要记得设置 Value 值,因为 Value 的最大值不能超过 String 值的单元个数(此处假定选项数大于 1)。

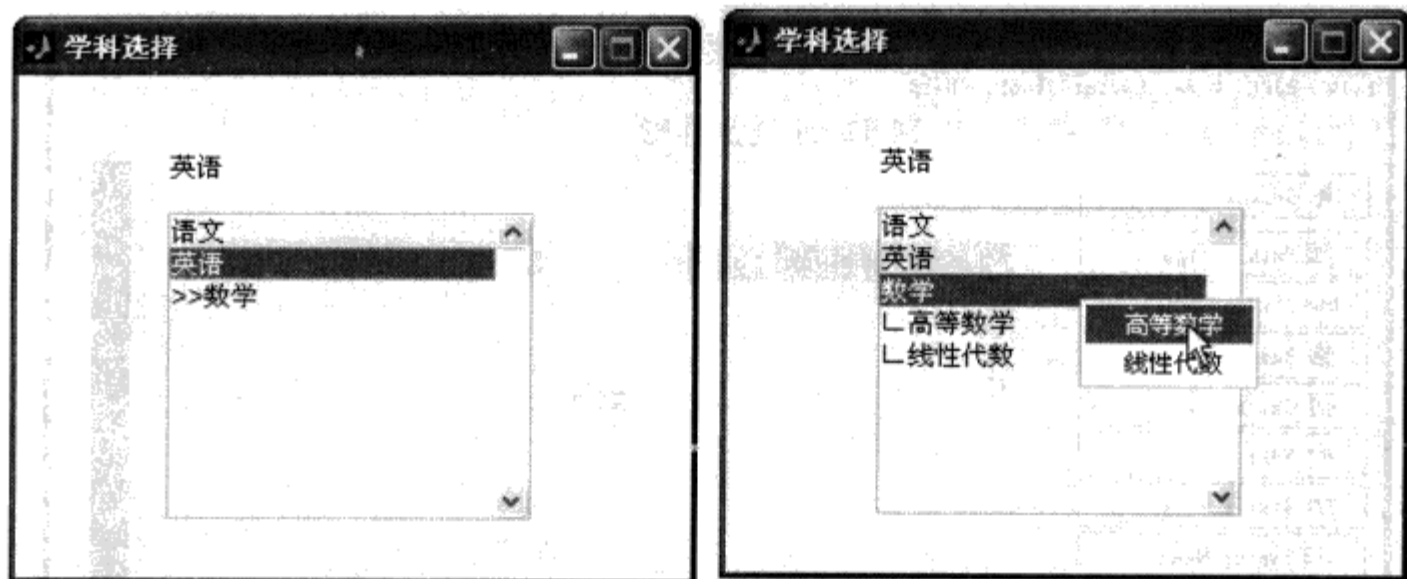
▲【例 6.4.1】用 GUIDE 创建一个包含两个 Listbox 的 GUI,左边的 Listbox 选项为 a、b、c、d,右边的 Listbox 初始为空。要求:

- ① 双击左边 Listbox 内的选项,将其添加到右边的 Listbox 内,同一个选项只能添加一次。
- ② 双击右边 Listbox 内的选项,将其清除。
- ③ 左边 Listbox 内的选项始终不变。

【解析】双击左边的 Listbox 选项时,要先搜索右边 Listbox 的 String 值,如果没有搜索到该项,就添加到右边 Listbox 内;双击右边的 Listbox 选项时,直接将其清除,但要注意 Value 值是否有效。

步骤:

① 界面设计,如图 6.64 所示。

a) 左边的 List Box

FontSize→12;

String→{'a';'b';'c';'d'};

Tag→listbox1。

b) Static Text

FontSize→20;

FontWeight→bold;

String→=>;

Tag→text1。

若您对此书内容有任何疑问，可以凭在线交流卡登录 MATLAB 中文论坛与作者交流。



图 6.64 例 6.4.1 界面设计

c) 右边的 Listbox
FontSize→12;
String→空字符串;
Tag→listbox2。

② 程序设计。

a) 左边 Listbox 的 Callback:

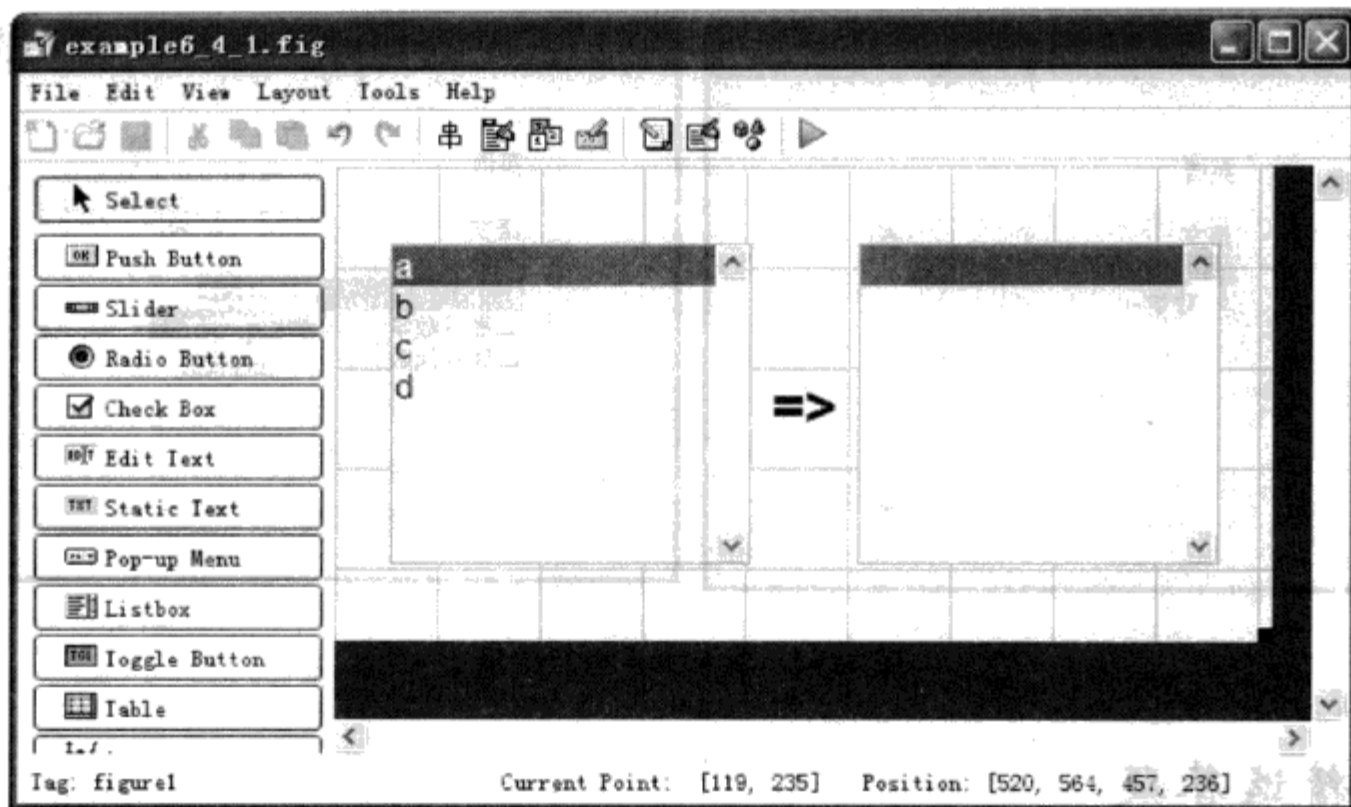
```
function listbox1_Callback(hObject, eventdata, handles)
%% 若双击左键,且双击的选项不在右边列表框中,在右边列表框中添加该选项
if isequal(get(gcf, 'SelectionType'), 'open')
    str = get(hObject, 'string'); % 获取左边列表框的选项
    n = get(hObject, 'value'); % 获取左边列表框当前选项的索引值
    str2 = get(handles.listbox2, 'string'); % 获取右边列表框的选项
    n2 = get(handles.listbox2, 'value'); % 获取右边列表框当前选项的索引值
    if isempty(str2) || (~any(strcmp(str(n), str2))) % 若当前选项不在右边列表框中
        set(handles.listbox2, 'string', [get(handles.listbox2, 'string');...
            str(n)], 'value', max(n2, 1)); % 添加当前选项到右边的列表框
    end
end
```

b) 右边 Listbox 的 Callback:

```
function listbox2_Callback(hObject, eventdata, handles)
%% 若双击左键,删除当前所选的选项
if isequal(get(gcf, 'SelectionType'), 'open')
    str = get(hObject, 'string'); % 获取右边列表框的选项
    n = get(hObject, 'value'); % 获取右边列表框当前选项的索引值
    str(n) = ''; % 删除当前所选的选项
    set(hObject, 'string', str, 'value', max(1, n - 1)); % 删除当前选项
end
```

生成的结果如图 6.65 所示。



图 6.65 例 6.4.1 运行结果

问题 30 如何动态修改 Pop-Up Menu 的选项

▲【例 6.4.2】 有一个数据文件 datas.xls, 如图 6.66 所示:

根据该数据文件, 做 4 个下拉菜单, 要求:

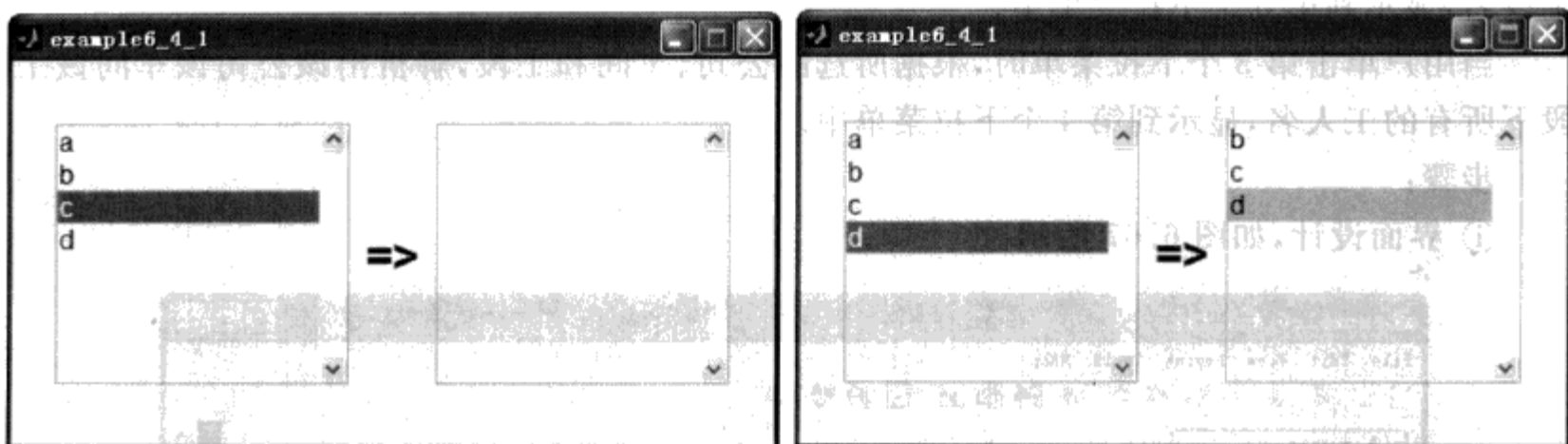
- ① 第 1 个下拉菜单列出所有公司;
- ② 第 2 个下拉菜单根据所选的公司, 列出对应公司的所有车间;
- ③ 第 3 个下拉菜单根据所选的公司和车间, 列出所有的工段;
- ④ 第 4 个下拉菜单根据所选的公司、车间和工段, 列出所有的工人姓名。

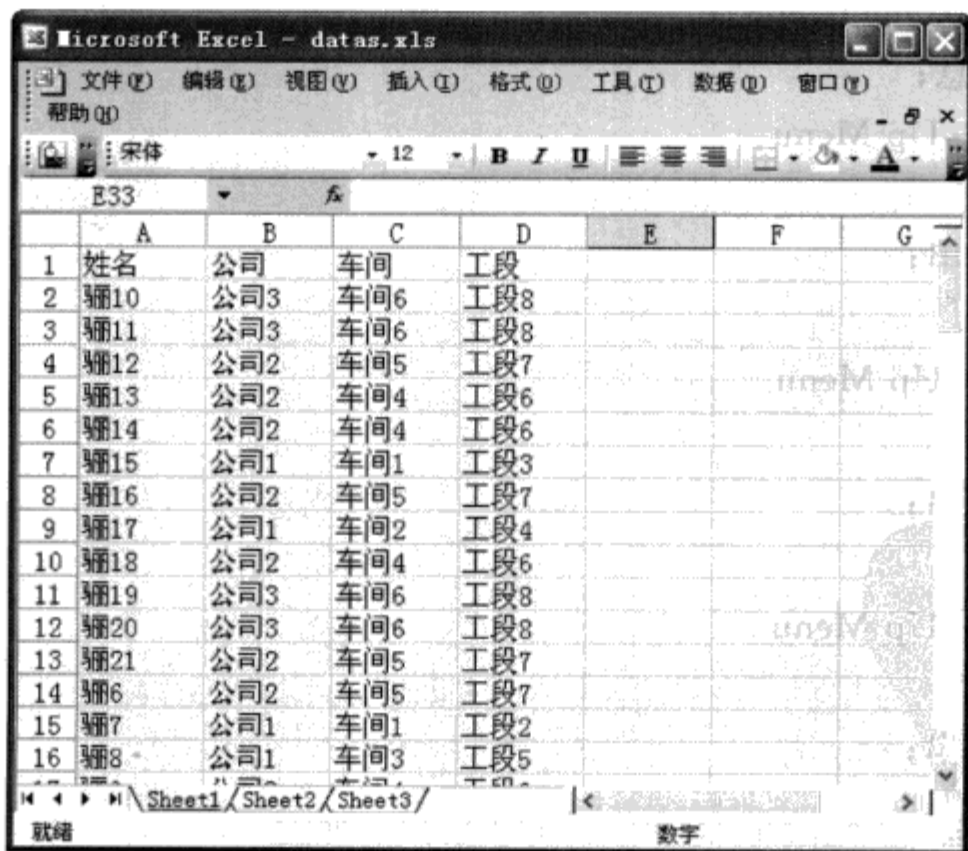

	A	B	C	D	E	F	G
1	姓名	公司	车间	工段			
2	骆10	公司3	车间6	工段8			
3	骆11	公司3	车间6	工段8			
4	骆12	公司2	车间5	工段7			
5	骆13	公司2	车间4	工段6			
6	骆14	公司2	车间4	工段6			
7	骆15	公司1	车间1	工段3			
8	骆16	公司2	车间5	工段7			
9	骆17	公司1	车间2	工段4			
10	骆18	公司2	车间4	工段6			
11	骆19	公司3	车间6	工段8			
12	骆20	公司3	车间6	工段8			
13	骆21	公司2	车间5	工段7			
14	骆6	公司2	车间5	工段7			
15	骆7	公司1	车间1	工段2			
16	骆8	公司1	车间3	工段5			

图 6.66 例 6.4.2 图

【解析】 先用 xlsread 函数将所有的数据读取到一个单元数组中, 然后解析出所有公司的名称, 显示到第 1 个下拉菜单中;

当用户单击第 1 个下拉菜单时, 根据所选的公司, 解析出该公司下所有的车间名, 显示到第 2 个下拉菜单中;

当用户单击第 2 个下拉菜单时,根据所选的公司和车间,解析出该公司的该车间下所有的工段名,显示到第 3 个下拉菜单中;

当用户单击第 3 个下拉菜单时,根据所选的公司、车间和工段,解析出该公司该车间该工段下所有的工人名,显示到第 4 个下拉菜单中。

步骤:

① 界面设计,如图 6.67 所示。



图 6.67 例 6.4.2 的 GUIDE 布局

a) Figure

Color→[0.824 0.969 0.808];

Name→员工信息;

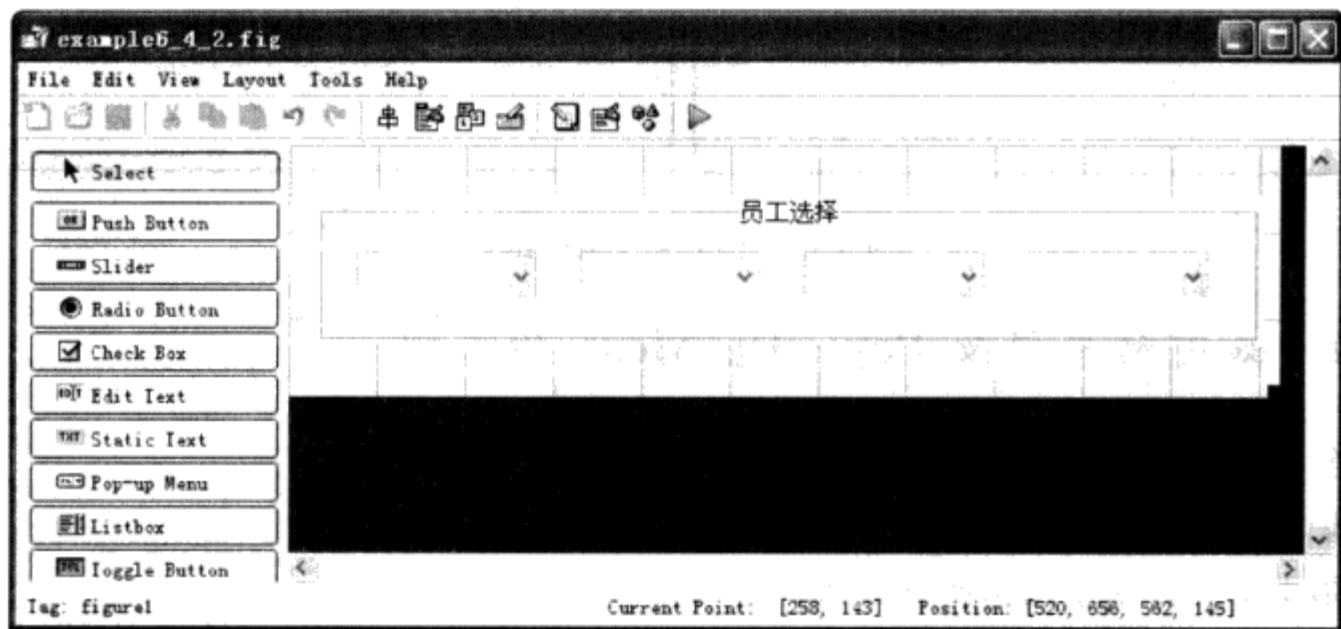
b) 第 1 个 Pop - Up Menu

FontSize→11;

String→空字符串;

Tag→company。

c) 第 2 个 Pop - Up Menu

FontSize→11;

String→空字符串;

Tag→plant。

d) 第 3 个 Pop - Up Menu

FontSize→11;

String→空字符串;

Tag→section。

e) 第 4 个 Pop - Up Menu

FontSize→11;

String→空字符串;

Tag→worker。

f) 面板

BackgroundColor→[0.824 0.969 0.808];

FontSize→11;
Title→员工选择。

② 程序设计。

a) 窗口的 OpeningFcn:

```
function example6_4_2_OpeningFcn(hObject, ~, handles, varargin)
handles.output = hObject;
%% 读取数据文件 datas.xls
[~, ~, raw] = xlsread('datas.xls');
%% 将有效数据存入窗口的用户数据中
dataInfo = raw(2:end, :);
set(hObject, 'UserData', dataInfo);
%% 获取没有去重的公司名列表
company = dataInfo(:, 2);
%% 4 个下拉菜单的初始文本
str1 = {'--公司--'};
str2 = {'--车间--'};
str3 = {'--工段--'};
str4 = {'--工人--'};
%% 更新第 1 个下拉菜单的选项
i = 1; % 选项索引值
while ~isempty(company) % 若没有去重的公司名列表不为空
    i = i + 1; % 选项索引值增 1
    str1(i) = company(1); % 将没有去重的公司名列表中第 1 项加入下拉菜单中
    %% 从没有去重的公司名列表中删除已加入下拉菜单的公司名
    company(strcmpi(company(1), company)) = [];
end
%% 设置 4 个下拉菜单的初始选项文本
set(handles.company, 'string', str1)
set(handles.plant, 'string', str2{1})
set(handles.section, 'string', str3{1})
set(handles.worker, 'string', str4{1})
%% 将 4 个下拉菜单的选项文本存为窗口对象的应用数据
setappdata(hObject, 'str1', str1);
setappdata(hObject, 'str2', str2);
setappdata(hObject, 'str3', str3);
setappdata(hObject, 'str4', str1);
%% 更新 handles
guidata(hObject, handles);
```

b) 第 1 个下拉菜单的 Callback:

```
function company_Callback(hObject, ~, handles)
%% 获取当前选项索引值和第 2~4 个下拉菜单的选项文本
val = get(hObject, 'value');
str2 = getappdata(gcf, 'str2');
str3 = getappdata(gcf, 'str3');
str4 = getappdata(gcf, 'str4');
%% 若当前选项有效,更新第 2 个下拉菜单的选项文本;否则,初始化第 2~4 个下拉菜单的文本选项
if val > 1
    dataInfo = get(gcf, 'UserData'); % 获取窗口对象的用户数据,即所有的数据信息
```

```

str1 = getappdata(gcf, 'str1'); % 获取第 1 个下拉菜单的选项文本
n = strcmpi(str1(val), dataInfo(:, 2)); % 查找所选公司下的所有车间
temp = dataInfo(n, 3); % 获取该公司下所有车间的未去重的车间名
%% 更新第 2 个下拉菜单的选项
j = 1;
while ~isempty(temp)
    j = j + 1;
    str2(j) = temp(1);
    temp(strcmpi(temp(1), temp)) = [];
end
%% 更新第 2~4 个下拉菜单的选项文本
set(handles.plant, 'value', 1, 'string', str2)
set(handles.section, 'value', 1, 'string', str3{1})
set(handles.worker, 'value', 1, 'string', str4{1})
else
    set(handles.plant, 'value', 1, 'string', str2{1})
    set(handles.section, 'value', 1, 'string', str3{1})
    set(handles.worker, 'value', 1, 'string', str4{1})
end
end
    
```

c) 第 2 个下拉菜单的 Callback:

```

function plant_Callback(hObject, ~, handles)
%% 获取当前选项索引值和第 3~4 个下拉菜单的选项文本
val = get(hObject, 'value');
str3 = getappdata(gcf, 'str3');
str4 = getappdata(gcf, 'str4');
%% 若当前选项有效,更新第 3 个下拉菜单的选项文本;否则,初始化第 3~4 个下拉菜单的文本选项
if val > 1
    dataInfo = get(gcf, 'UserData'); % 获取窗口对象的用户数据,即所有的数据信息
    str1 = getappdata(gcf, 'str1'); % 获取第 1 个下拉菜单的选项文本
    str2 = getappdata(gcf, 'str2'); % 获取第 2 个下拉菜单的选项文本
    sell = get(handles.company, 'value'); % 获取当前所选公司的索引值
    m = strcmpi(str1(sell), dataInfo(:, 2)); % 在数据信息单元数组中查找当前公司的位置
    n = strcmpi(str2(val), dataInfo(m, 3)); % 在当前公司中查找当前车间的所有工段
    temp = dataInfo(m(n), 4); % 获取当前公司当前车间的所有工段
    %% 更新第 3 个下拉菜单的选项
    k = 1;
    while ~isempty(temp)
        k = k + 1;
        str3(k) = temp(1);
        p = strcmpi(temp(1), temp);
        temp(p) = [];
    end
    %% 更新第 3~4 个下拉菜单的选项文本和应用数据 str3
    set(handles.section, 'value', 1, 'string', str3)
    set(handles.worker, 'value', 1, 'string', str4{1})
    setappdata(gcf, 'str3', str3);
else
    set(handles.section, 'value', 1, 'string', str3{1})
end
    
```

若您对此书内容有任何疑问,可以凭在线交流卡登录 MATLAB 中文论坛与作者交流。

```

set(handles.worker, 'value', 1, 'string', str4{1})
end

```

d) 第 3 个下拉菜单的 Callback:

```

function section_Callback(hObject, ~, handles)
%% 获取当前选项索引值和第 4 个下拉菜单的选项文本
val = get(hObject, 'value');
str4 = getappdata(gcf, 'str4');
%% 若当前选项有效,更新第 4 个下拉菜单的选项文本;否则,初始化第 4 个下拉菜单的文本选项
if val > 1
    dataInfo = get(gcf, 'UserData'); % 获取窗口对象的用户数据,即所有的数据信息
    str1 = getappdata(gcf, 'str1'); % 获取第 1 个下拉菜单的选项文本
    str2 = getappdata(gcf, 'str2'); % 获取第 2 个下拉菜单的选项文本
    str3 = getappdata(gcf, 'str3'); % 获取第 3 个下拉菜单的选项文本
    sel1 = get(handles.company, 'value'); % 获取当前所选公司的索引值
    sel2 = get(handles.plant, 'value'); % 获取当前所选车间的索引值
    %% 数据信息查找
    m = strcmpi(str1(sel1), dataInfo(:,2));
    n = strcmpi(str2(sel2), dataInfo(m,3));
    p = strcmpi(str3(val), dataInfo(m(n),4));
    temp = dataInfo(m(n(p)), 1); % 找到当前公司、当前车间、当前工段下的所有工人名
    %% 对所有查找的工人名去重,并添加带 str4 中
    k = 1;
    while ~isempty(temp)
        k = k + 1;
        str4(k) = temp(1);
        temp(strcmpi(temp(1), temp)) = [];
    end
    %% 若假设数据表格中没有重复的项,则上述 while 循环部分可以由下面的代码代替
    % if ~isempty(temp)
    %     for i = 1 : length(temp)
    %         str4(i + 1) = temp(i);
    %     end
    % end
    %% 更新第 4 个下拉菜单的选项文本和应用数据 str4
    set(handles.worker, 'value', 1, 'string', str4)
    setappdata(gcf, 'str4', str4);
else
    set(handles.worker, 'value', 1, 'string', str4{1})
end

```

若您对此书内容有任何疑问，可以凭在线交流卡登录 MATLAB 中文论坛与作者交流。

第 7 章

ActiveX 控件

7.1 知识点归纳

本章内容：

- ◆ LED 状态显示控件(LED ActiveX Control)
- ◆ 七段 LED 数码显示控件(Numeric LED ActiveX Control)
- ◆ 表盘显示控件(Angular Gauge ActiveX Control)
- ◆ 线性测量控件(Linear Gauge ActiveX Control)
- ◆ 滑动条控件(Slider ActiveX Control)
- ◆ 进度条控件(Percent ActiveX Control)
- ◆ 选项卡控件(TabStrip Control)

ActiveX 控件是类的实例,都具有对象属性(propertie)、调用方法(method)和触发事件(events)。可以在 Figure 内创建 ActiveX 控件,使得 GUI 界面更多样和美观。

ActiveX 控件需要注册后才能使用。默认情况下,大部分 ActiveX 控件已经注册,然而,如果你有一个新的.ocx 或.dll 文件,或者其他的对象文件,你必须手动注册文件。注册文件使用命令:

```
>> regsvr32 filename.ocx
```

ActiveX 控件可以由 actxcontrol 函数创建,常用的创建方法为:

```
h = actxcontrol('progid')
```

在当前窗口创建一个进程 ID 为 progid 的 ActiveX 控件。MATLAB 内部控件的进程 ID 在每个控件的右侧可以查到。

例如,图 7.1 所示的 TabStrip 控件,其进程 ID 为 MSComctlLib.TabStrip.2,所以创建一个 TabStrip 控件的方法为:

```
h = actxcontrol('MSComctlLib.TabStrip.2')
```

```
h = actxcontrol('progid', 'param1', value1, ...)
```

创建一个 ActiveX 控件,并设置其 param1 值为 value1。

```
h = actxcontrol('progid', position)
```

在指定位置创建一个指定大小的 ActiveX 控件。

```
h = actxcontrol('progid', position, fig handle)
```

创建一个 ActiveX 控件,并指定其位置、大小以及所在的窗口。

在 GUI 界面内创建一个 ActiveX 控件对象,可以将工具栏最下面的 ActiveX Control 按



图 7.1 控件的进程 ID

钮拖拽到 GUI 编辑区,在弹出的控件选择框中选择所需要的控件,如图 7.2 所示。

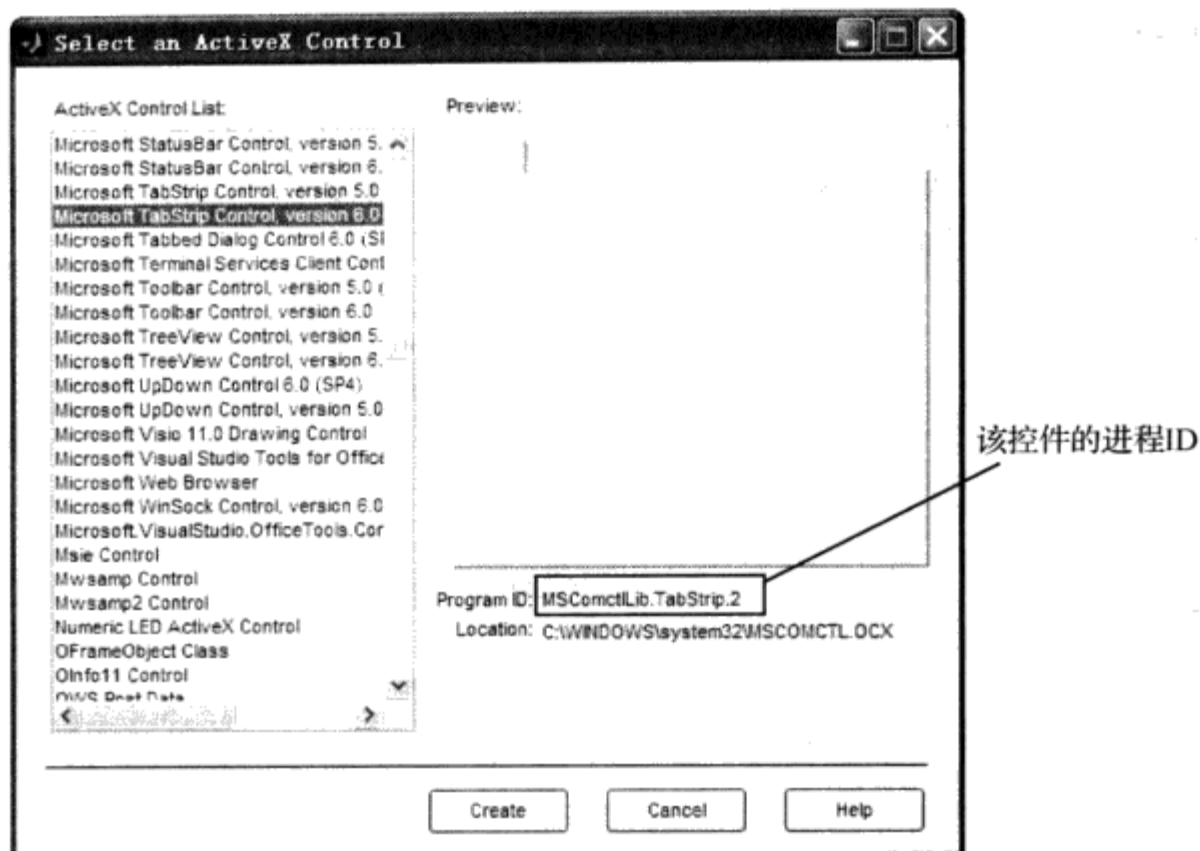

图 7.2 ActiveX 控件选择框

每个 ActiveX 控件可能会有多个样式,其样式由 Configuration 属性指定。下面简要介绍一些常用的 ActiveX 控件及其使用方法。

7.1.1 LED 状态显示(LED ActiveX Control)

LED 状态显示控件用于显示二进制位的两种状态:0 对应 LED 灯灭,1 对应 LED 灯亮。

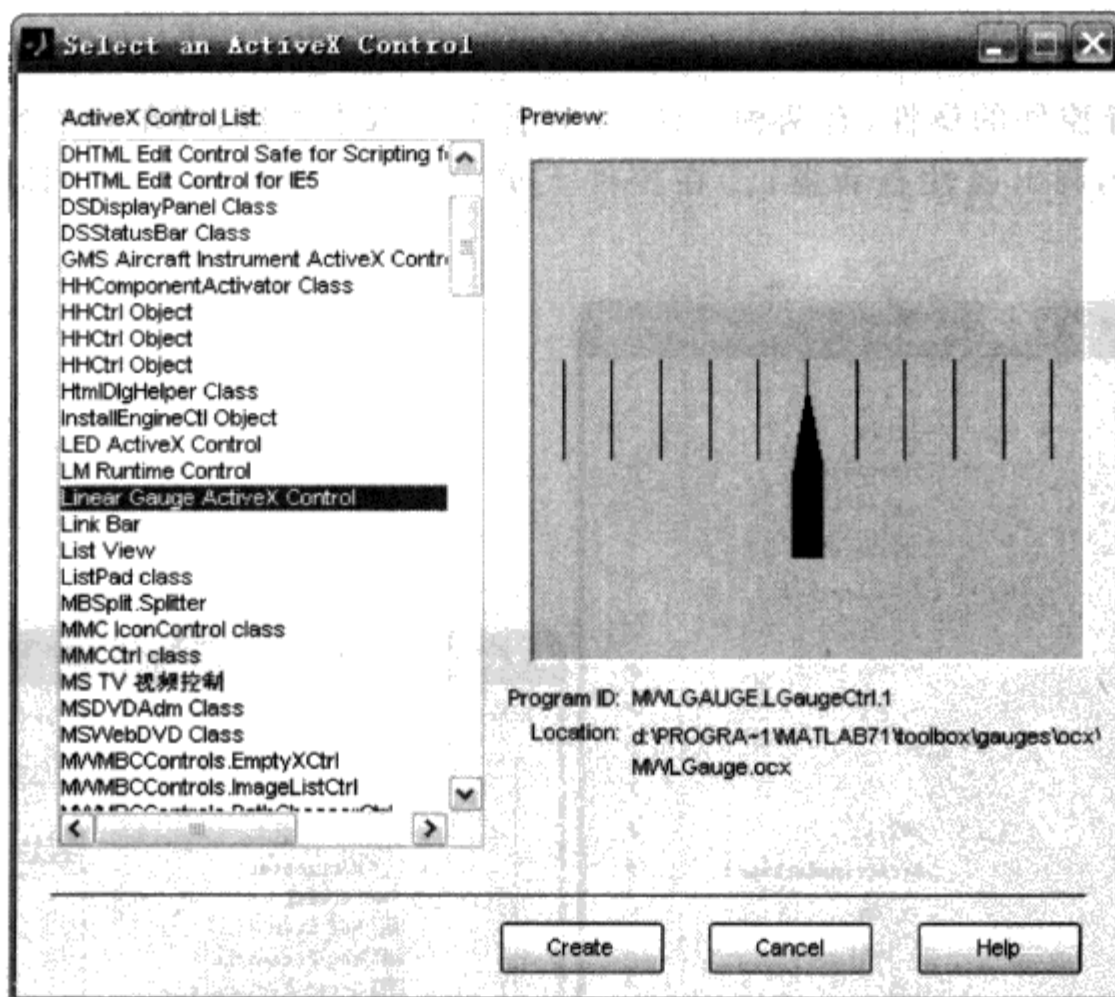
在图 7.2 中选择 LED ActiveX Control,然后单击【Create】按钮,则在 GUI 布局区内创建了一个 LED 控件,如图 7.3 所示。



图 7.3 创建一个 LED 状态显示控件

查看或设置控件的属性,有两种方法:①在控件上双击左键,或单击右键选择 ActiveX Property Editor,调出属性查看器;②在控件上单击右键,选择 Property Editor,如图 7.4 所示。

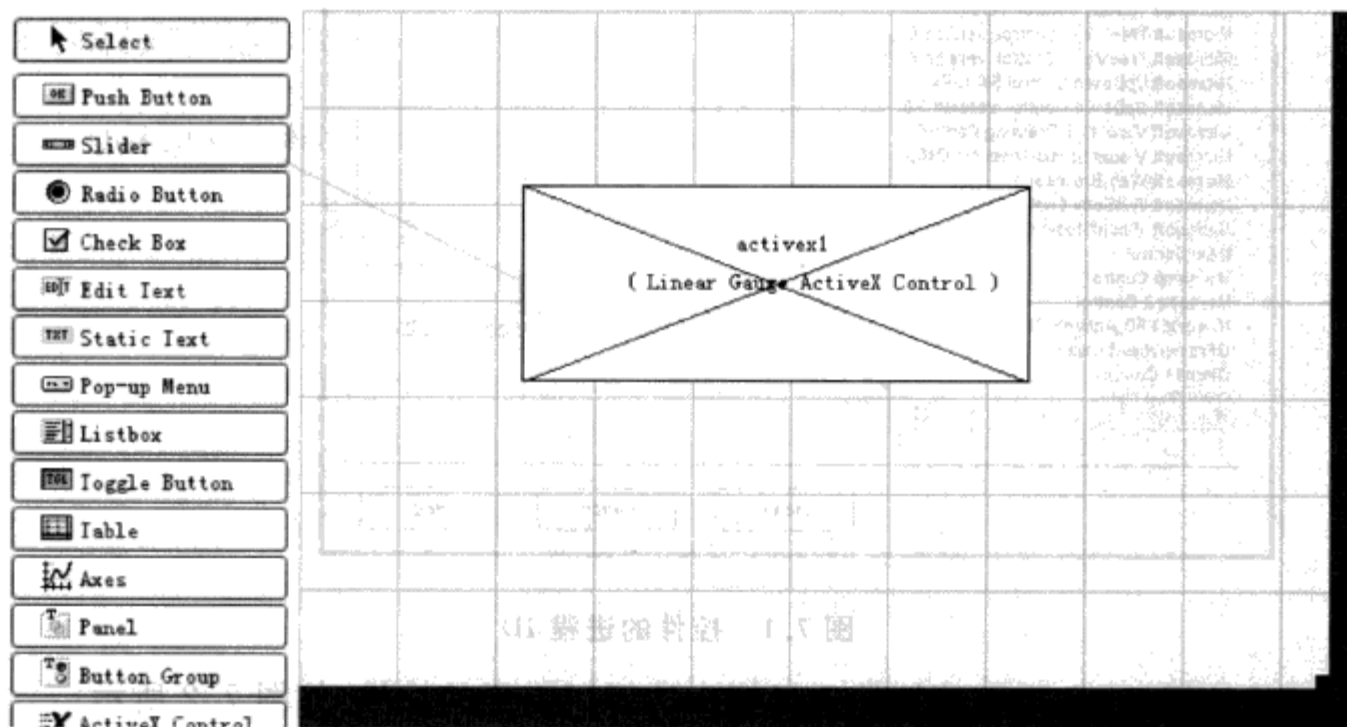

图 7.4 两种方式打开的属性查看器

若您对此书内容有任何疑问,可以凭在线交流卡登录 MATLAB 中文论坛与作者交流。

要创建控件的回调函数,可以在控件上单击右键,选择 ViewCallbacks,然后选择所需要创建的函数类型,如图 7.5 所示。

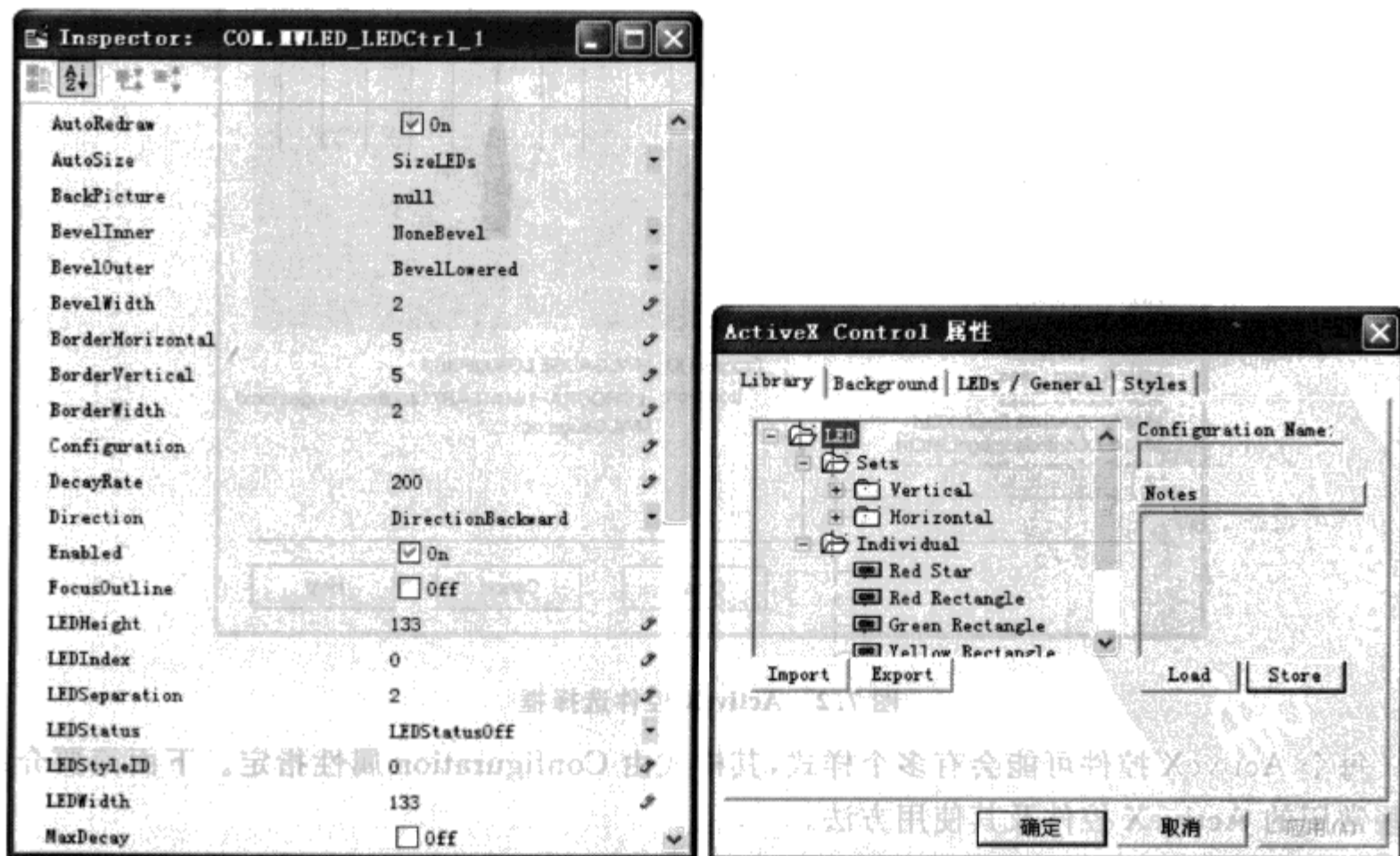

图 7.5 创建 ActiveX 控件的回调函数

下面着重介绍一下 LED 状态显示控件的属性及其设置方法。

在控件上单击右键,选择 Property Editor,弹出 LED 控件的属性编辑器。它有 4 个标签页:Library、Background、LEDs/General 和 Styles,下面详细介绍。

(1) Library

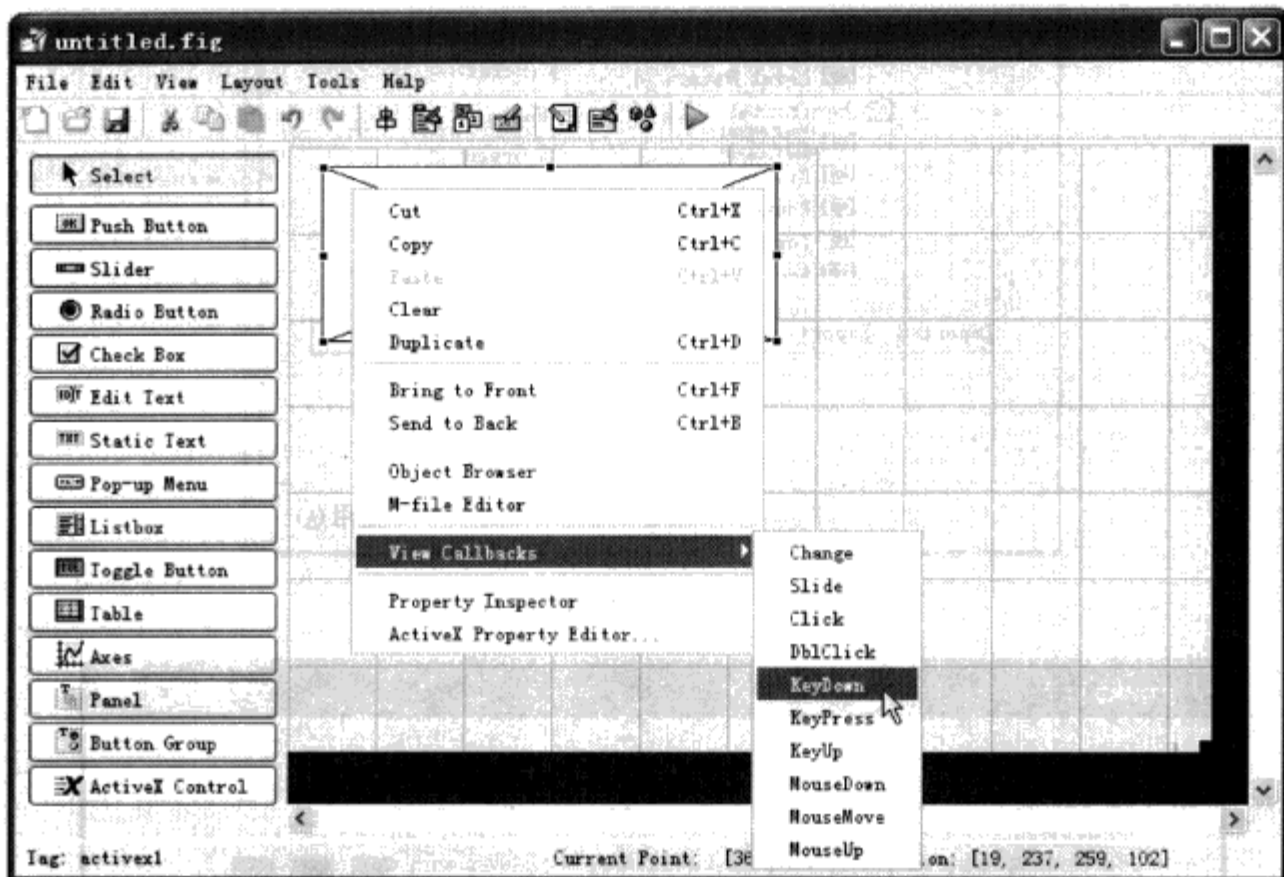
Library 是 Java 控件对象的模型库。LED 控件是一个 Java 类,对应有很多种控件对象,每种控件对象的模型都存放在 Library 中。

例如,杯子是一个类,对应有很多种类型的杯子:玻璃杯、不锈钢杯、磁化杯、塑料杯等,它们的模型都存放在 Library 中。

Library 用来设置 LED 状态显示控件的配置文件,配置文件的信息储存在 Configuration 属性中。用户可选中任何一种配置方法然后双击,右侧会出现配置方法的名称和配置说明,如图 7.6 所示。

分别选中 Library 中的两种配置文件:\LED\Sets\Horizontal\Rectangle Horizontal Bitmaps 和 \LED\Sets\Horizontal\Circles,生成的 GUI 效果分别如图 7.7 所示。

可见,配置文件不同,显示效果截然不同。本书仅以配置文件 Circles 为例进行详细介绍。

(2) Background

Background 共有 3 部分属性:背景颜色或图片、边界属性以及外形轮廓属性,如图 7.8 所示。

1) 背景颜色或图片

① BackColor:背景颜色。该值为一个 uint32 型整数,颜色矩阵信息存储在低 3 个字节中,存储格式如图 7.9 所示。

若您对此书内容有任何疑问，可以凭在线交流卡登录 MATLAB 中文论坛与作者交流。



图 7.6 配置 LED 控件



图 7.7 配置文件分别为 Rectangle Horizontal Bitmaps(上)和 Circles(下)

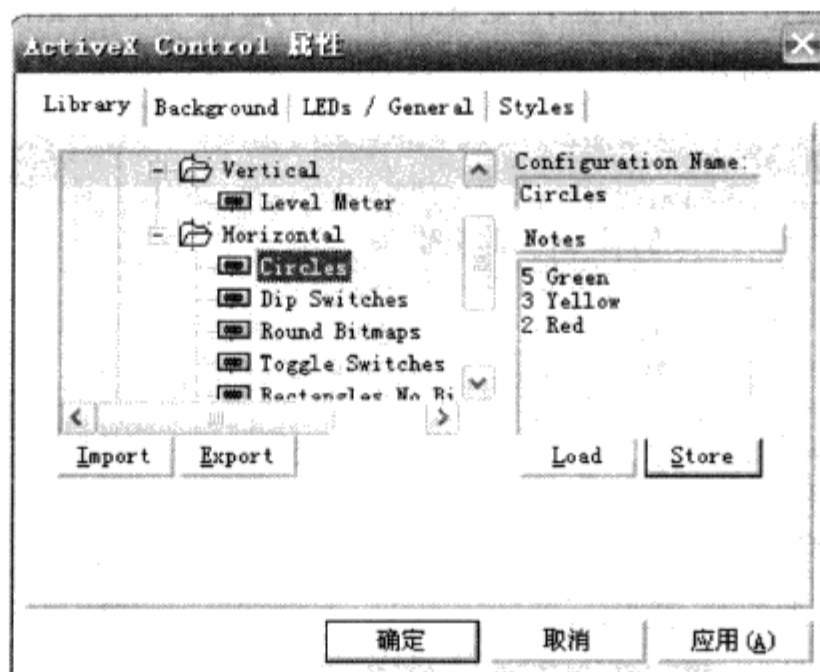

图 7.8 LED 显示控件的 Background 属性页

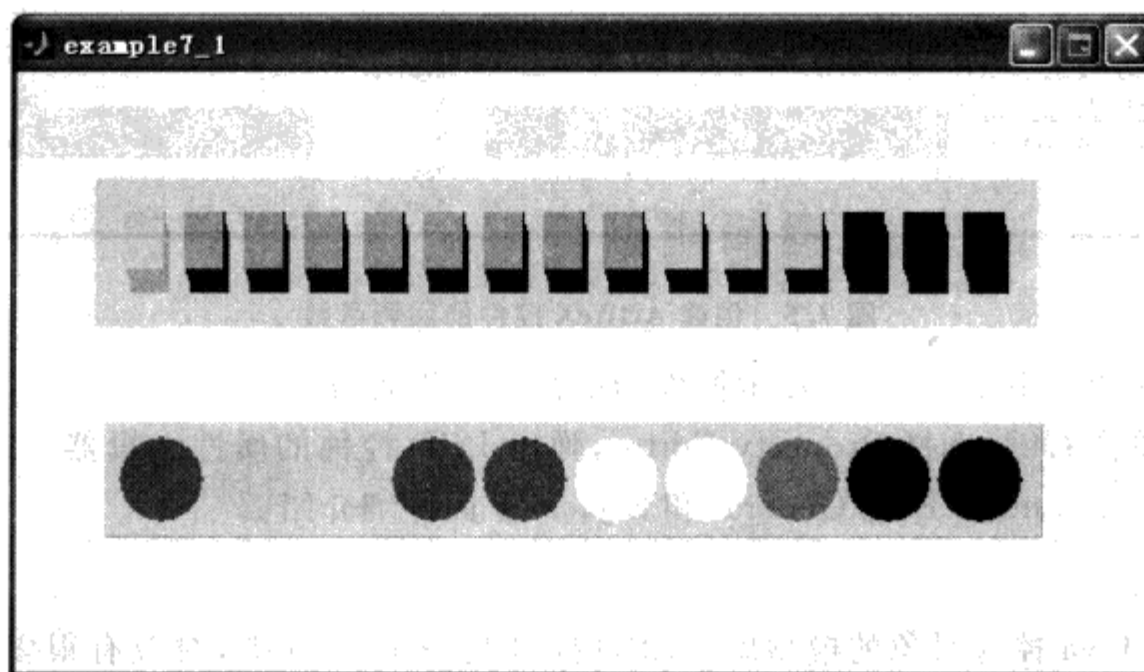

图 7.9 BackColor 值的存储格式

例如,设置背景色为纯蓝色(RGB 矩阵为 $[0\ 0\ 1]$),可以设置 BackColor 值为 `bin2dec('11111111 00000000 00000000')`,即 16711680;设置背景色为 $[0\ 85\ 170]$,可以设置 BackColor 值为 `bin2dec('10101010 01010101 00000000')`,即 11162880。

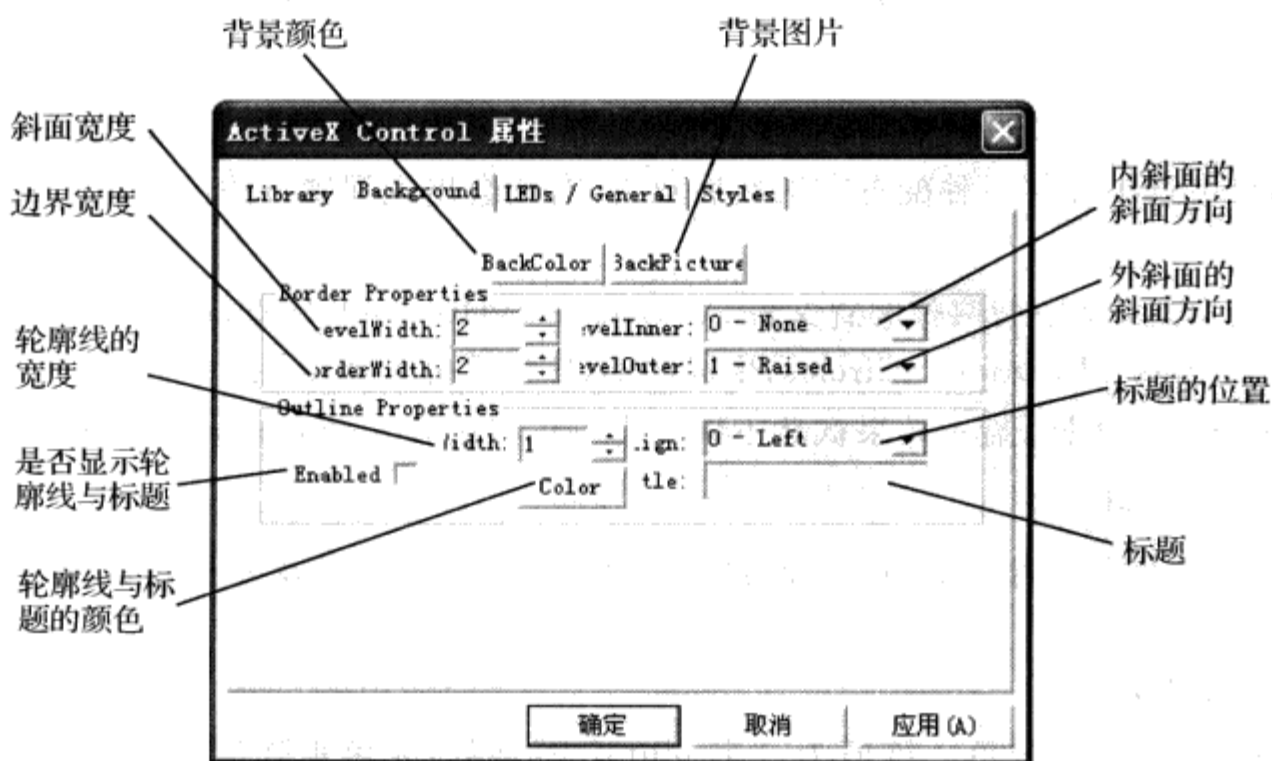
② BackPicture:背景图片。该属性设置背景图片的路径,单击左键后弹出图片选择对话框,默认显示 *.bmp、*.dib、*.ico、*.cur、*.emf 和 *.wmf 等格式的图片,也可以选择其他格式文件,但推荐选择以上列出的格式文件。

2) 边界与斜面

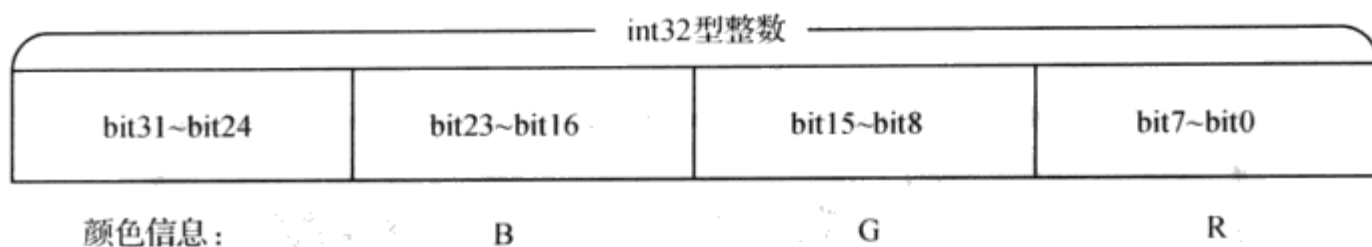
将控件设计成俯视时的 3D 效果图形。具体设计 3 个属性,从外到内依次为:外斜面、边框和内斜面,如图 7.10 所示。



图 7.10 边界的组成部分

边界与斜面相关的属性见表 7.1。

表 7.1 边界与斜面相关的属性

属性名	属性说明
BevelWidth	内斜面和外斜面的宽度,单位为像素。若为 0,则不显示斜面
Borderwidth	边框宽度。若为 0,则不显示边框
BevelInner	内斜面的斜面方向,值为 BevelLowed(下降)、BevelRaised(上升)或 NoneBevel(无内斜面)
BevelOuter	外斜面的斜面方向,值为 BevelLowed(下降)、BevelRaised(上升)或 NoneBevel(无外斜面)

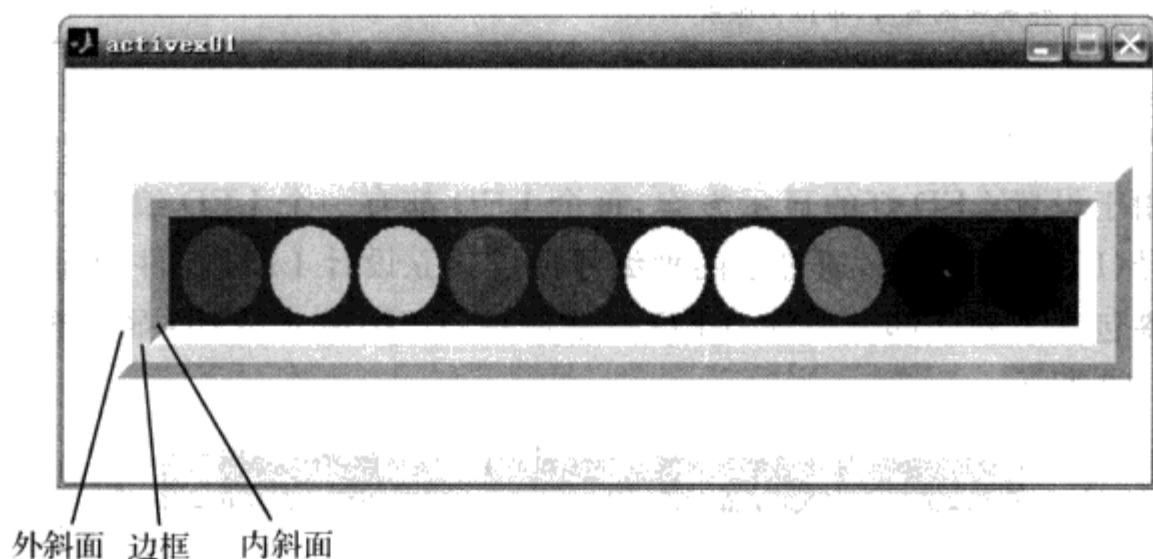
3) 轮廓(OutLine)

设置控件的轮廓线与标题,如图 7.11 所示。

轮廓相关的属性见表 7.2。



图 7.11 标题与轮廓线

表 7.2 轮廓相关的属性

属性名	属性说明
Outline	设置是否显示轮廓线与标题。值为 1 时显示, 0(默认值)不显示
OutlineAlign	设置标题的位置, 值为 AlignLeft(左上角)、AlignRight(右上角)或 AlignCenter(居中)
OutlineColor	轮廓线与标题的颜色, 值的定义方式与 BackColor 相同
OutlineTitle	标题字符串
OutlineWidth	轮廓线的宽度, 单位为像素

(3) LEDs/General

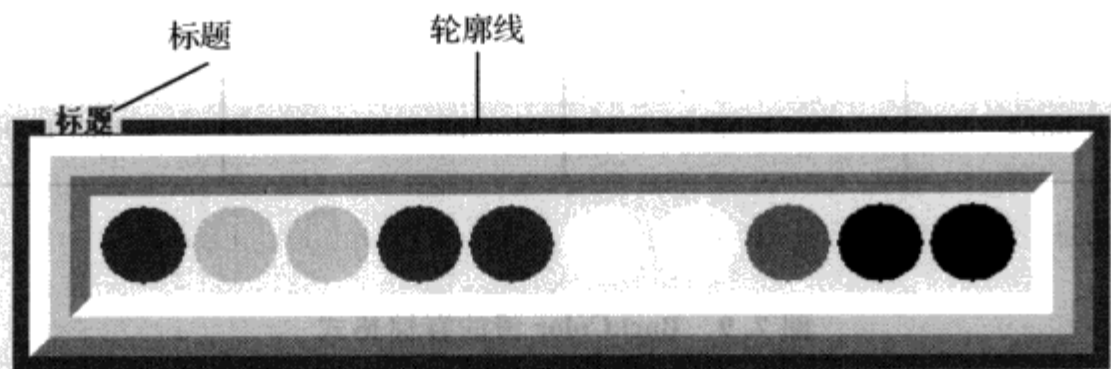
该属性栏用于设置 LED 灯的显示方案, 每个 LED 都有一个 LED 编号(LEDIndex)和一个设计风格编号(LEDStyleID), 通过这两种编号可以独立设计 LED 控件中每个 LED 灯的显示方案。该标签包含下列 4 部分属性: LED 一般属性、LED 尺寸、LED 显示模式以及亮度衰减速率, 如图 7.12 所示。



图 7.12 LED 显示控件的 LEDs/General 属性页

LED 灯显示的相关属性见表 7.3。

若您对此书内容有任何疑问, 可以凭在线交流卡登录 MATLAB 中文论坛与作者交流。

表 7.3 LED 灯显示的相关属性

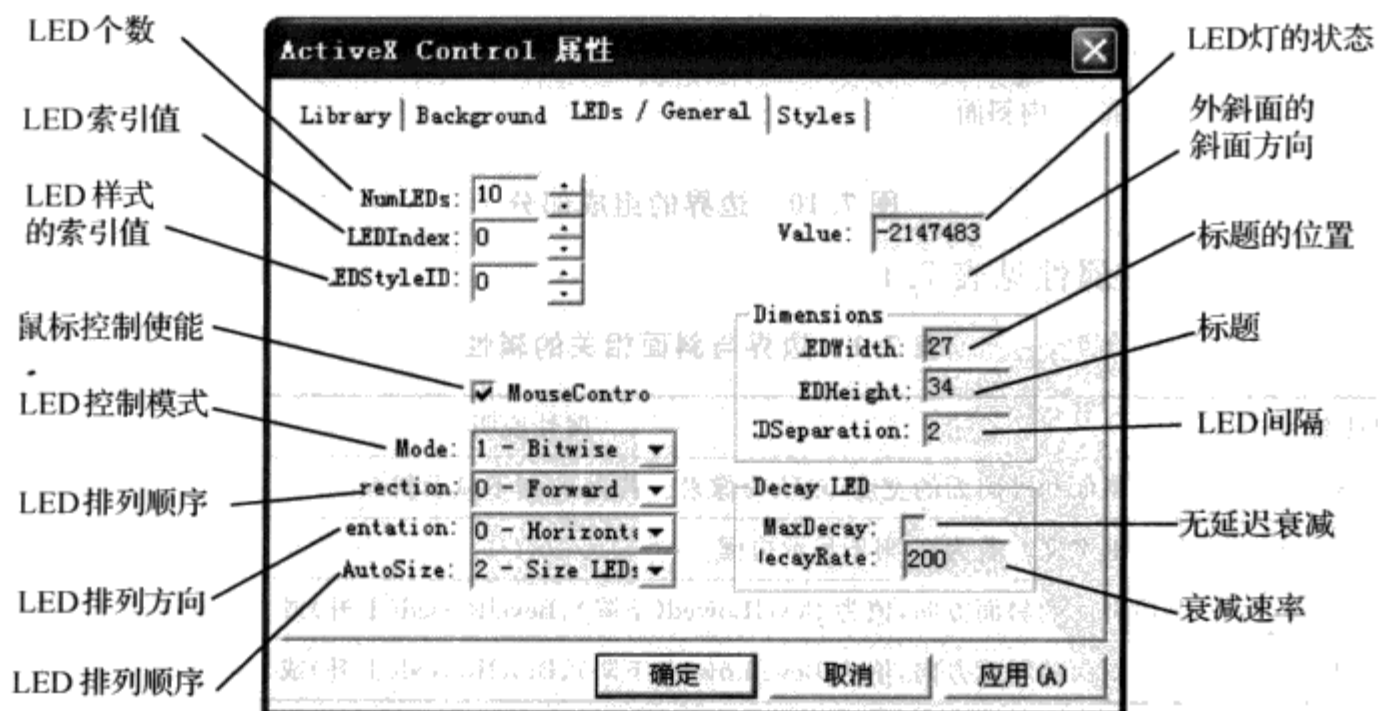
属性类别	属性名	属性说明
LED 一般属性	NumLEDs	LED 灯的个数
	LEDIndex	LED 灯的当前索引值
	LEDStyleID	LED 灯的设计风格编号
	Value	LED 灯的状态(亮或灭)
LED 显示模式	MouseControl	鼠标控制。该值为真,则可通过鼠标单击改变 LED 的亮和灭
	Mode	设置 Value 控制 LED 亮和灭的模式:LEDValue 为值模式,Bitwise 为位模式
	Direction	LED 灯的排列顺序
	Orientation	LED 灯的排列方向
	AutoSize	LED 灯的尺寸设置方式
LED 尺寸	LEDWidth	每个 LED 灯的宽度,仅在 AutoSize 值为 NoAutoSize 时有效
	LEDHeight	每个 LED 灯的高度,仅在 AutoSize 值为 NoAutoSize 时有效
	LEDSeparation	相邻两个 LED 之间的间隔
亮度衰减	MaxDecay	设置为最大的衰减速率,LED 由亮到灭或由灭到亮无延迟
	DecayRate	设置亮度衰减速率,LED 由亮到灭或由灭到亮所延迟的时间

1) LEDIndex

LED 灯的当前索引值。若灯的个数为 10(即 NumLEDs = 10),则 LEDIndex 的值可取 0~9 之间的数,依次对应每个 LED 灯。

LEDIndex 与 Direction、Orientation 三者之间的关系如图 7.13 所示。若 Direction 值为 DirectionBackward(从前往后,右或上为“前”),Orientation 值为 Horizontal(水平排列),最右边的灯索引值为 0;若 Direction 值为 DirectionForward(从后往前),Orientation 值为 Horizontal,最左边的灯索引值为 0;若 Direction 值为 DirectionBackward,Orientation 值为 Vertical(垂直排列),最下边的灯索引值为 0;若 Direction 值为 DirectionForward,Orientation 值为 Vertical,最上边的灯索引值为 0。

2) LEDStyleID

索引值为 LEDIndex 的 LED 灯的设计风格编号。在 Styles 栏内设计 LED 灯的所有风格。若设计了 N 种风格,则风格编号 LEDStyleID 的取值为 0~(N-1)。

3) Value

设置 LED 灯的亮和灭。若 Mode 为 LEDValue(值模式),则对于索引值 LEDIndex < Value 的灯,状态为 on;例如,若 NumLEDs = 10,Mode = 'LEDValue',则 Value = 5 对应前 5 个灯亮,Value = 0 对应灯全灭,Value = 15 对应灯全亮。

若 Mode 为 Bitwise(位模式),则将 Value 值的二进制位从低至高开始编号,编号从 0 开始。编号对应的灯状态由该二进制位决定:1 对应亮,0 对应灭。例如,NumLEDs = 10,Mode = 'Bitwise',Value = 5 时,因为 5 的二进制位为 101(高位补 0),所以第 1 个和第 3 个灯亮,其余灯灭;Value = 65535 时,因为 65535 的二进制位为 11111111 11111111,所以所有灯全亮。



图 7.13 LEDIndex、Direction 与 Orientation 三者之间的关系

4) Direction 与 Orientation

Direction 指定 LED 灯的排列顺序, 值为 DirectionBackward 表示按从右到左或从下到上排列, 值为 DirectionForward 表示从左到右或从上到下排列。

Orientation 指定 LED 灯的排列方向, 值为 Horizontal 表示水平排列, 值为 Vertical 表示垂直排列。

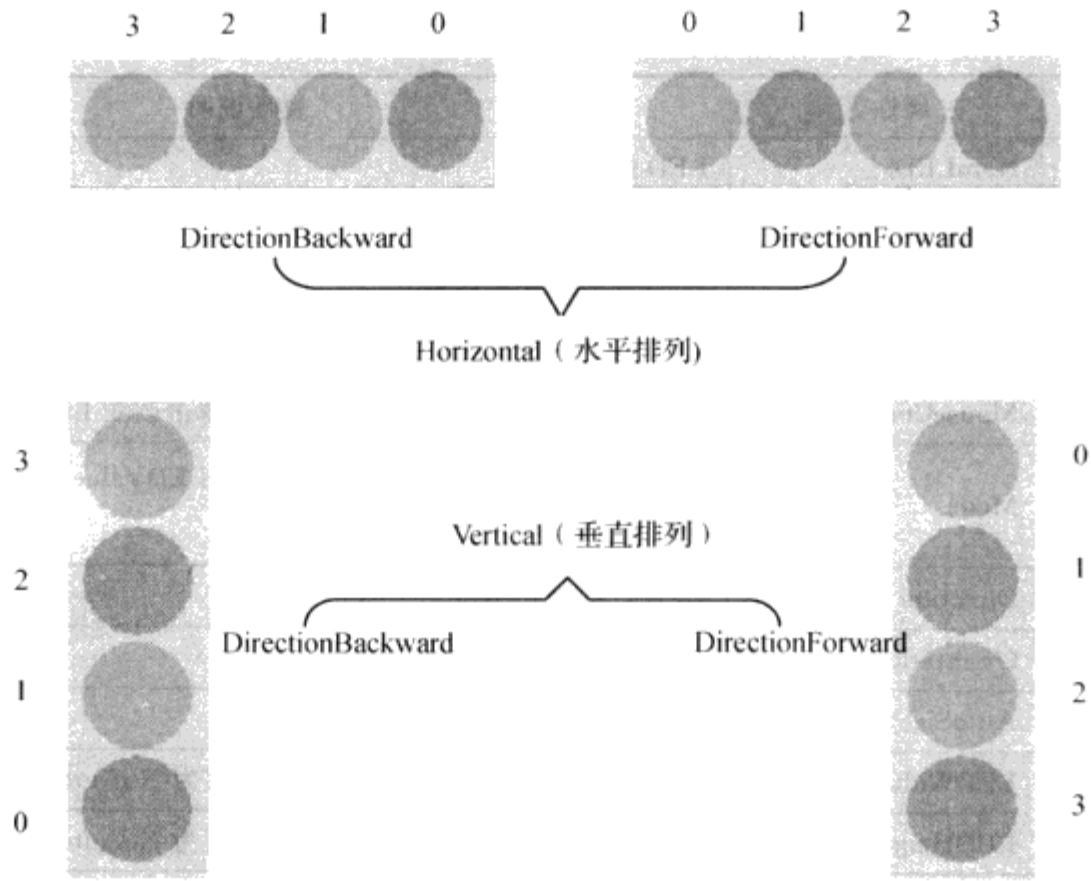
LEDIndex、Direction 与 Orientation 三者之间的关系见图 6.45。

5) AutoSize

LED 灯的尺寸设置方式。值为 NoAutoSize 表示每个 LED 尺寸由属性 LEDWidth 与 LEDHeight 决定; 值为 SizeLEDs 或 SizeControl 表示每个 LED 尺寸依 LED 控件的大小而改变。LEDWidth 与 LEDHeight 值均为 40 时, AutoSize 分别取上述 3 种值的效果如图 7.14 所示。



图 7.14 从左至右 AutoSize 值为 NoAutoSize、SizeControl、SizeLEDs

(4) Styles

该属性栏用来设计 LED 灯的风格, 每种设计风格有一个编号, 称之为 StyleID。Styles 属性页的详细定义如图 7.15 所示。

LED 状态显示控件的 Styles 相关属性见表 7.4。

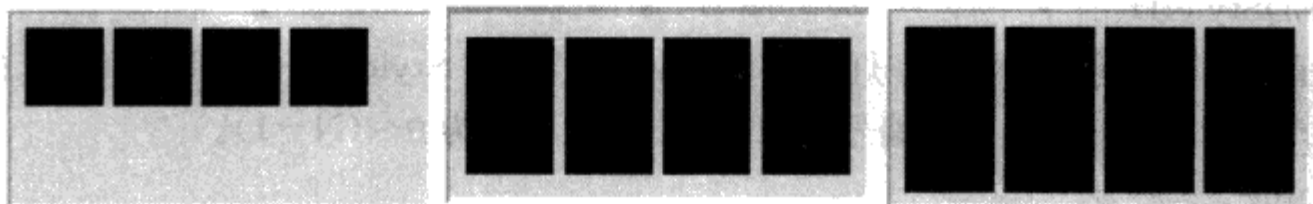
若您对此书内容有任何疑问, 可以凭在线交流卡登录 MATLAB 中文论坛与作者交流。



图 7.15 LED 状态显示控件的 Styles 属性页

表 7.4 LED 状态显示控件的 Styles 相关属性

属性名	属性说明
Styles	设计风格的个数。若个数为 N, 则 StyleID 取值为 0~N-1
StyleID	设计风格的编号, 与属性 LEDStyleID 等价
StyleShape	LED 的形状。ShapeRectangle: 矩形; ShapeEllipse: 圆或椭圆; UserDefinedShape: 用户自定义的形状
StyleOnColor	LED 灯亮时的颜色。LEDStatus 值为 LEDStatusOn 表示灯亮
StyleOffColor	LED 灯灭时的颜色。LEDStatus 值为 LEDStatusOff 表示灯灭
StyleOnPicture	LED 灯亮时显示的图片
StyleOffPicture	LED 灯灭时显示的图片

7.1.2 七段 LED 数码显示控件 (Numeric LED ActiveX Control)

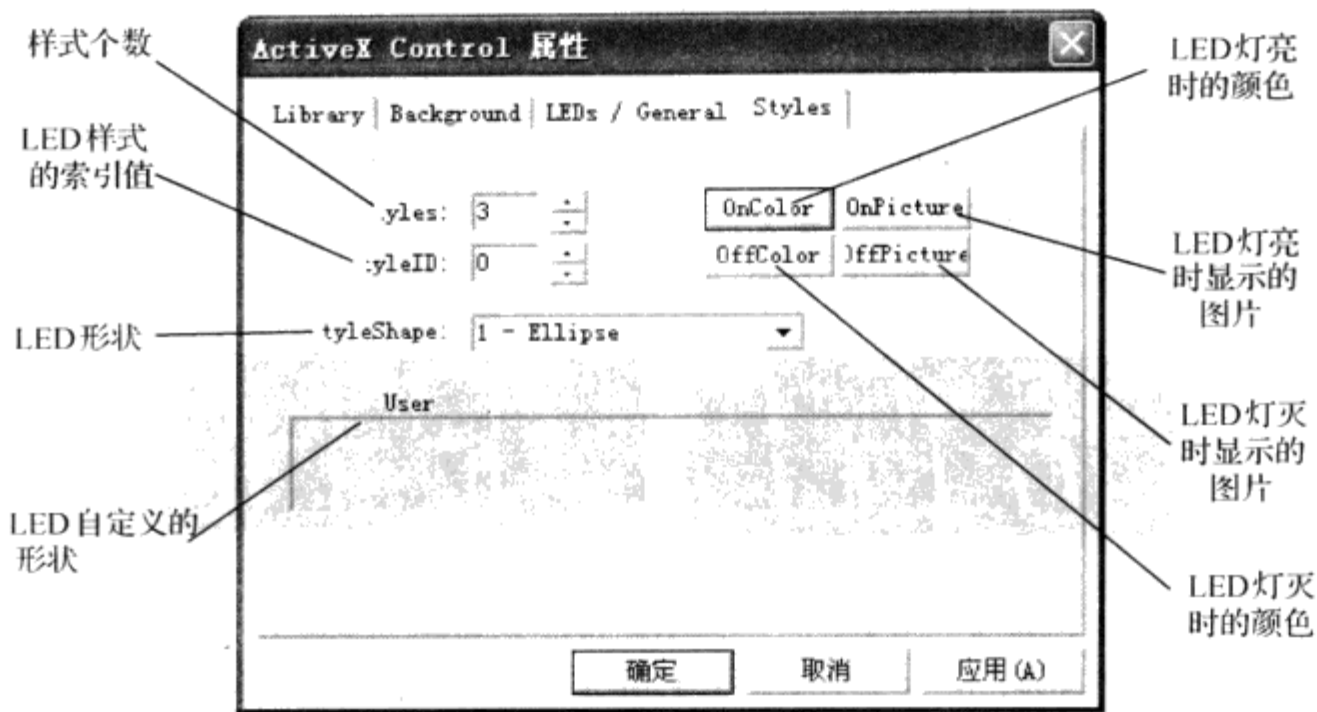
七段 LED 数码显示控件 (Numeric LED ActiveX Control) 用于显示数值或字符串, 如图 7.16 所示。



图 7.16 数字与字符串的 LED 显示

七段 LED 数码显示控件由多个 LED 块组成, 每个 LED 块又由多个 LED 段构成。图 7.16 中的 2 个 LED, 除了前面的正负号外, 都有 5 个 LED 块, 每个块都可以显示一个数字、字母或小数点。每个块除了小数点外, 都有 7 段 LED, 通过编程控制这些 LED 段的亮和灭可以显示出不同的字符。

下面简要介绍七段 LED 数码显示控件 (后面简称为七段 LED 控件) 的属性及其用法。在七段 LED 控件上单击右键, 选择 Property Editor, 打开七段 LED 控件的属性编辑器。

若您对此书内容有任何疑问, 可以凭在线交流卡登录 MATLAB 中文论坛与作者交流。

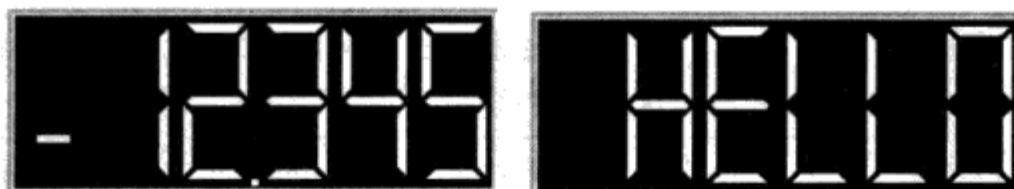
它有 Library、Background 和 General 3 个标签页。

(1) Library

Library 是 JAVA 控件对象的模型库,七段 LED 控件的对象模型都存放在 Library 中。

Library 用来设置 LED 控件的配置文件,配置文件的信息储存在 Configuration 属性中。不同的配置文件,采用不同的模型,图 7.17 列出了两种不同的对象模型。



图 7.17 时间模型和正负数值模型

选择配置文件【PlusMinus ××. ×××】,并单击【应用】按钮,就可以将该控件配置为图 7.17 中右边的 LED 模型。本节以配置【PlusMinus ××. ×××】为例,介绍七段 LED 控件的属性。

(2) Background

与 LED 状态显示控件一样,七段 LED 显示控件也包含 3 部分属性:背景颜色或图片、边界属性、外形轮廓属性。

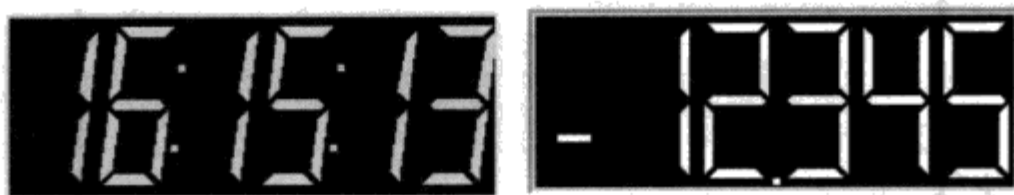
七段 LED 显示控件的 Background 相关属性见表 7.5。

表 7.5 七段 LED 显示控件的 Background 相关属性

属性类别	属性名	属性说明
背景	BackColor	背景颜色
	BackPicture	背景图片
边界与斜面	BevelWidth	内斜面和外斜面的宽度,单位为像素。若为 0,则不显示斜面
	Borderwidth	边框宽度。若为 0,则不显示边框
	BevelInner	内斜面的斜面方向,值为 BevelLowed(下降)、BevelRaised(上升)或 NoneBevel(无内斜面)
	BevelOuter	外斜面的斜面方向,值为 BevelLowed(下降)、BevelRaised(上升)或 NoneBevel(无外斜面)
轮廓(OutLine)	Outline	设置是否显示轮廓线与标题。值为 1(True)时显示,值为 0(Fause,默认值)不显示
	OutlineAlign	设置标题的位置,值可为:AlignLeft(左上角)、AlignRight(右上角)或 AlignCenter(居中)
	OutlineColor	轮廓线与标题的颜色,值的定义方式与 BackColor 相同
	OutlineTitle	标题字符串
	OutlineWidth	轮廓线的宽度,单位为像素

(3) General

七段 LED 显示控件的一般属性,见表 7.6。

若您对此书内容有任何疑问,可以凭在线交流卡登录 MATLAB 中文论坛与作者交流。

表 7.6 七段 LED 显示控件的一般属性

属性名	属性说明
Digits	指定用于显示数字或字符的 LED 个数
FixedDecimal	指定小数点后是否采用固定的位数,仅当显示数值时有效。当值为真时,小数点后的位数由 Decimals 属性指定
Decimals	指定小数点后的位数,仅当 FixedDecimal 值为真时有效
DecimalPosition	小数点垂直方向的位置,值为正时向下偏离,值为负时向上偏离
DecimalSize	小数点的尺寸,单位为像素,默认为 4
ItalicsOffset	设置数字或字母的倾斜度
OffColor	LED 段灭时的颜色
OnColor	LED 段亮时的颜色
LeadingZeros	前面未使用的 LED 块是否用数字 0 填充,值为真时用 0 填充
LeadingOneDigit	在 LED 块前面,正负号后面加一个可以显示“1”的 LED 块
LeadingPlusMinus	在 LED 块最前面加一个可以显示“+”或“-”的 LED 块
DisplayMode	指定 LED 的显示模式;Numeric 表示只能显示数值;Alpha_Numeric 表示可以显示字符
Value	DisplayMode 值为 Numeric 时,LED 显示此值
AlphaNumeric	DisplayMode 值为 Alpha_Numeric 时,LED 显示此值
SegmentSeparation	LED 段之间的间隔,单位为像素,默认为 2 像素
SegmentWidth	LED 段的宽度,单位为像素,默认为 5 像素
SpacingHorizontal	LED 块之间的间隔,单位为像素,默认为 4 像素
SpacingVertical	LED 块与控件边框之间的间隔,单位为像素,默认为 4 像素

7.1.3 表盘显示控件(Angular Gauge ActiveX Control)

表盘显示控件用于制作各种表盘,如转速表、时钟、里程表、速度表、加速度表、温度表等。图 7.18 所示为转速表的一个例子。

由图 7.18 可知,表盘由不同长度的刻度线、刻度值、指针、指针值、注释文字、颜色条、指针圆心等组成。

下面简要介绍表盘显示控件的属性及其用法。

在表盘显示控件上单右键,选择 Property Editor,弹出表盘显示控件的属性编辑器。它有 Library、Background、Annulars、Captions、Digital、Fonts、Frames、Hubs、Needles、Scales 和 General 11 个标签页。

(1) Library

表盘显示控件的对象模型库。选择配置文件 Engine RPM,并单击【应用】按钮,就可以应用该表盘模型,如图 7.19 所示。本节以配置 Engine RPM 为例,介绍七段表盘显示控件的属性。

(2) Background

表盘显示控件的 Background 相关属性见表 7.7。



图 7.18 采用表盘显示控件制作的转速表



图 7.19 发动机转速表盘模型

表 7.7 表盘显示控件的 Background 相关属性

属性类别	属性名	属性说明
背景	BackColor	表盘的背景颜色
	BackPicture	表盘的背景图片
边界与斜面	BevelWidth	内斜面和外斜面的宽度,单位为像素。若为 0,则不显示斜面
	Borderwidth	边框宽度。若为 0,则不显示边框
	BevelInner	内斜面的斜面方向,值为 BevelLowed(下降)、BevelRaised(上升)或 NoneBevel(无内斜面)
	BevelOuter	外斜面的斜面方向,值为 BevelLowed(下降)、BevelRaised(上升)或 NoneBevel(无外斜面)
轮廓(OutLine)	Outline	设置是否显示轮廓线与标题。值为 1(True)时显示,值为 0(False,默认值)不显示
	OutlineAlign	设置标题的位置,值可为:AlignLeft(左上角)、AlignRight(右上角)或 AlignCenter(居中)
	OutlineColor	轮廓线与标题的颜色,值的定义方式与 BackColor 相同
	OutlineTitle	标题字符串
	OutlineWidth	轮廓线的宽度,单位为像素

(3) Annulars

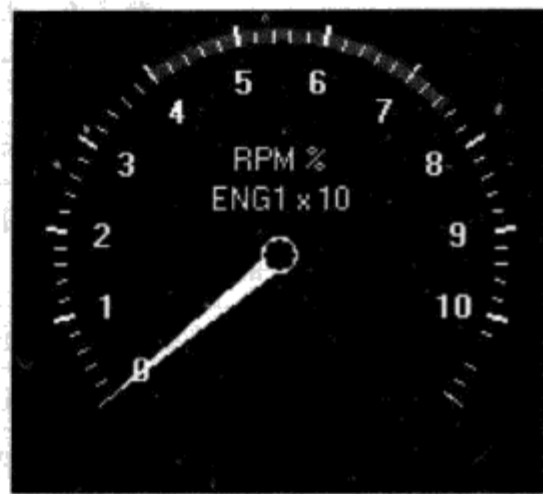
设置表盘的颜色条相关属性,见表 7.8。

表 7.8 颜色条的相关属性

属性名	属性说明	属性名	属性说明
Annulars	表盘颜色条的个数	AnnularInnerRadius	颜色条的内半径
AnnularID	表盘颜色条的编号	AnnularOuterRadius	颜色条的外半径
AnnularColor	编号 AnnularID 的颜色条的颜色	AnnularStartValue	颜色条的刻度起始值
AnnularScaleID	该颜色条对应刻度的编号	AnnularStopValue	颜色条的刻度终止值
AnnularFloatOffset	相邻颜色条之间的偏移量		

若您对此书内容有任何疑问,可以凭在线交流卡登录 MATLAB 中文论坛与作者交流。

Annulars 属性设置表盘的颜色条, Annulars 值为 2 时的表盘如图 7.18 所示。

(4) Captions

该属性栏设置注释文本, 相关属性见表 7.9。

表 7.9 表盘的 Captions 相关属性

属性名	属性说明
Captions	设置注释文本对象的个数
CaptionID	注释文本对象的编号
CaptionFontID	当前所用字体的编号
CaptionFlag	设定注释文本的显示是采用静态缓冲区还是采用动态缓冲区。StaticBuffer; 静态缓冲; DynamicBuffer; 动态缓冲
CaptionColor	指定编号为 CaptionID 的注释文本对象的颜色
Caption	编号为 CaptionID 的注释文本对象的文本内容
CaptionX	编号为 CaptionID 的注释文本对象的横向位置
CaptionY	编号为 CaptionID 的注释文本对象的纵向位置

(5) Digital

该属性设置指针数值的显示方式, 相关属性见表 7.10。

表 7.10 表盘的 Digital 相关属性

属性名	属性说明
NeedleID	指针的编号
NeedleDigitalFontID	字体的编号
NeedleDigitalDecimals	指针数值的小数点后数字的位数
NeedleDigital	是否显示指针数值。值为 0 时(默认值)不显示, 值为 1 时显示
NeedleDigitalColor	指针数值的颜色
NeedleDigitalX	指针数值显示的横向位置
NeedleDigitalY	指针数值显示的纵向位置

(6) Fonts

设置表盘的字体属性, 见表 7.11。

表 7.11 表盘的 Fonts 相关属性

属性名	属性说明	属性名	属性说明
Fonts	设置字体的个数	FontBold	设置字体为粗体
FontID	字体的编号	FontItalic	设置字体为斜体
FontName	字体名	FontUnderline	是否添加下画线
FontSize	字体大小	FontStrikethru	是否添加删除线

(7) Frames

设置表盘显示控件的框架属性, 见表 7.12。

表 7.12 表盘的 Frames 相关属性

属性名	属性说明
FrameColor	框架颜色
FramePicture	控件框架的背景图片
FrameLeft	表盘与控件框架最左边之间的距离
FrameRight	表盘与控件框架最右边之间的距离
FrameBottom	表盘与控件框架底部之间的距离
FrameTop	表盘与控件框架顶部之间的距离
FrameShape	框架的形状,只在 FrameStyle 值为 UserDefinedFrame 时有效
FrameStyle	框架的形状。NoFrame:没有边框;FrameRectangle:矩形边框;FrameCircle:圆形边框;UserDefinedFrame:自定义的边框,边框顶点数据由 FrameShape 提供

(8) Hubs

创建表盘中心的同心圆,两个颜色和半径不同的同心圆,可形成指针针孔的效果,如图 7.16 所示。

设置表盘的 Hubs 相关属性,见表 7.13。

表 7.13 表盘的 Hubs 相关属性

属性名	属性说明	属性名	属性说明
Hubs	同心圆的个数	HubRadius	编号为 HubID 的同心圆的半径
HubID	同心圆的编号,编号小的同心圆在底部	HubScaleID	编号为 HubID 的同心圆对应的表盘刻度编号
HubColor	编号为 HubID 的同心圆的颜色		

(9) Needles

设置指针属性,见表 7.14。

表 7.14 表盘的 Needles 相关属性

属性名	属性说明
Needles	指针的个数
NeedleID	指针的编号
NeedleScaleID	当前指针对应的表盘设计的编号
NeedleColor	当前指针的颜色
NeedleShape	当前指针的形状,当 NeedleStyle 值为 UserDefinedNeedle 时有效
NeedleStyle	当前指针的形状,有 4 个取值;NeedlePointer:指针针头为一个点;NeedleTriangle:三角形;NeedleArrow 箭头;UserDefinedNeedle:自定义形状,顶点数据由 NeedleShape 提供
NeedleValue	当前指针所指向的刻度值
NeedleWidth	当前指针的宽度
NeedleLength	当前指针的长度

若您对此书内容有任何疑问,可以凭在线交流卡登录 MATLAB 中文论坛与作者交流。

续表 7.14

属性名	属性说明
NeedleMouseControl	设置鼠标如何控制指针。NoMouseControl:不能用鼠标控制指针; MouseControlRelative:可以通过鼠标拖拽控制指针; MouseControlSnapTo:可以通过鼠标拖拽控制指针,指针指向鼠标所指的位置
NeedleClip	指针是否限制在框架内。值为 1(默认值)时限制在框架内

(10) Scales

表盘的刻度设计,相关属性见表 7.15。

表 7.15 表盘的 Scales 相关属性

属性名	属性说明	属性名	属性说明
Scales	表盘刻度的个数	ScaleOriginX	表盘刻度的横向位置
ScaleID	表盘刻度的编号	ScaleOriginY	表盘刻度的纵向位置
ScaleDirection	表盘刻度的方向	ScaleStartAngle	表盘刻度的起始角度
ScaleMaxValue	表盘刻度的最大值	ScaleStopAngle	表盘刻度的终止角度
ScaleMinValue	表盘刻度的最小值		

(11) Ticks

表盘的刻度线与刻度值设计,相关属性见表 7.16。

表 7.16 表盘的 Ticks 相关属性

属性名	属性说明	属性名	属性说明
Tics	刻度线的个数	TicAutoTic	指定是否采用自动刻度线
TicID	刻度线的编号	TicAutoCount	刻度线自动计数
TicFontID	刻度字体的编号	TicAutoSubCount	子刻度线自动计数
TicScaleID	刻度设计的编号	TicLabel	是否显示当前刻度的刻度标记,值为 1 时显示
TicColor	刻度的颜色		
TicStyle	刻度线的形状,默认值为矩形刻度线 (TicRectangle)	TicLabelRadius	刻度标记所在圆的半径
		TicLabelRotated	指定刻度标记为圆弧状还是水平放置
TicFloatOffset	相邻刻度之间的偏移量	TicStartValue	当前刻度的起始值
TicWidth	刻度线的宽度	TicStopValue	当前刻度的终止值
TicInnerRadius	刻度的内半径	TicDelta	当前刻度的刻度差
TicOuterRadius	刻度线的外半径		

TicLabelRotated 属性设置刻度值的放置方式,值为 1 时刻度值以圆弧状放置,值为 0 时水平放置,如图 7.20 所示。

7.1.4 线性测量控件 (Linear Gauge ActiveX Control)

线性测量控件如图 7.21 所示。



图 7.20 刻度标记为圆弧状(右图)和水平放置(左图)



图 7.21 各种滑动条显示控件的模型

由图 7.21 可知,线性测量控件一般由刻度线、刻度标记、指针、指针值、注释文字、颜色条等组成。

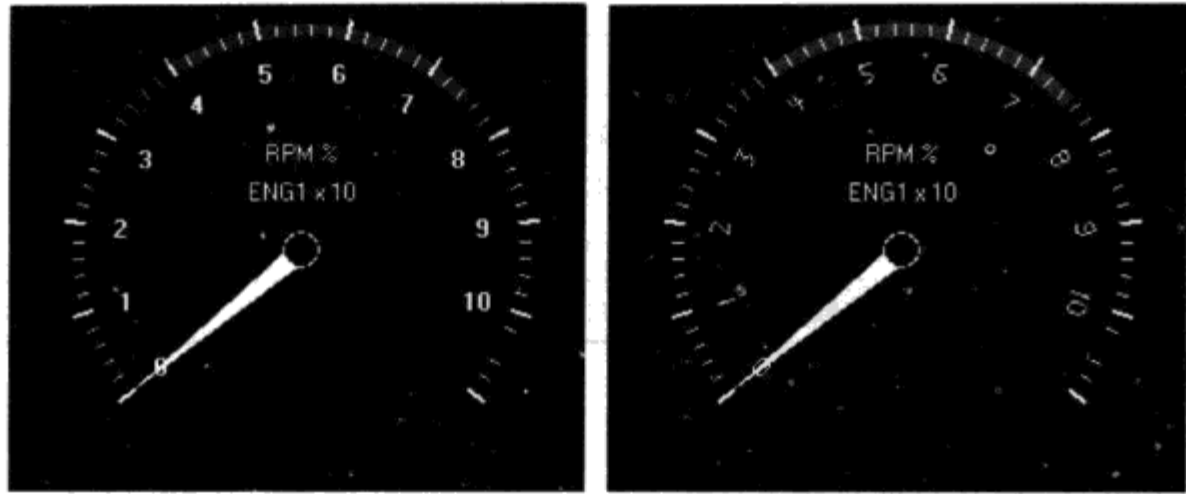
下面简要介绍线性测量控件的属性及其用法。

在线性测量控件上单击右键,选择 Property Editor,打开控件的属性编辑器。它有 Library、Background、Bands、Captions、Digital、Fonts、Pointers、Scales 和 Ticks 9 个标签页。

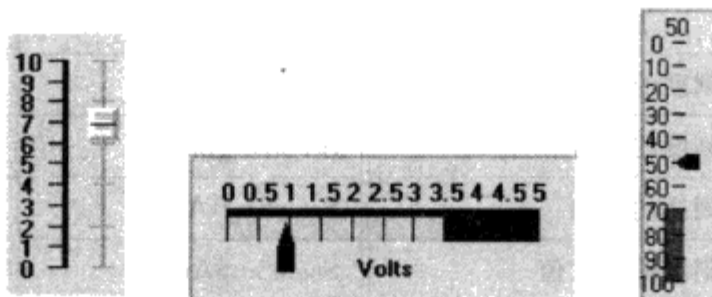
(1) Library

线性测量控件的对象模型库,图 7.21 列出了 3 种线性测量控件的模型。本节以默认配置为例,介绍滑动条显示控件的属性。

(2) Background

线性测量控件的 Background 相关属性见表 7.17。

表 7.17 线性测量控件的 Background 相关属性

属性类别	属性名	属性说明
背景	BackColor	线性测量控件的背景颜色
	BackPicture	线性测量控件的背景图片
边界与斜面	BevelWidth	内斜面和外斜面的宽度,单位为像素。若为 0,则不显示斜面
	Borderwidth	边框宽度。若为 0,则不显示边框
	BevelInner	内斜面的斜面方向,值为 BevelLowed(下降)、BevelRaised(上升)或 NoneBevel(无内斜面)
	BevelOuter	外斜面的斜面方向,值为 BevelLowed(下降)、BevelRaised(上升)或 NoneBevel(无外斜面)

若您对此书内容有任何疑问,可以凭在线交流卡登录 MATLAB 中文论坛与作者交流。

续表 7.17

属性类别	属性名	属性说明
轮廓(OutLine)	Outline	设置是否显示轮廓线与标题。值为 1(True)时显示,值为 0(Fause,默认值)不显示
	OutlineAlign	设置标题的位置,值可为:AlignLeft(左上角)、AlignRight(右上角)或 AlignCenter(居中)
	OutlineColor	轮廓线与标题的颜色,值的定义方式与 BackColor 相同
	OutlineTitle	标题字符串
	OutlineWidth	轮廓线的宽度,单位为像素

(3) Bands

设置颜色条的属性。颜色条如图 7.22 所示。



图 7.22 颜色条示例

线性测量控件的 Bands 相关属性见表 7.18。

表 7.18 线性测量控件的 Bands 相关属性

属性名	属性说明
Bands	颜色条的个数
BandID	颜色条的编号
BandScaleID	当前刻度设计的编号
BandColor	颜色条的背景颜色
BandPicture	颜色条的背景图像
BandInner	颜色条的一边与滑动条上边框的距离,默认为颜色条的上边
BandOuter	颜色条的另一边与滑动条上边框的距离,默认为颜色条的下边
BandShape	自定义颜色条的顶点数据,当 BandStyle 值为 UserDefinedBand 时有效
BandStyle	颜色条的形状,默认为矩形(BandRectangle)
BandStart	颜色条开始的刻度值
BandStop	颜色条终止的刻度值。BandStart 与 BandStop 的差即为颜色条的长度

其中,BandInner 与 BandOuter 为颜色条与控件上边框的距离,两者差的绝对值即为颜色条的高度。

(4) Captions

设置注释的文本,相关属性见表 7.19。

(5) Digital

该属性设置指针数值的显示方式,相关属性见表 7.20。

表 7.19 线性测量控件的 Captions 相关属性

属性名	属性说明
Captions	设置注释文本对象的个数
CaptionID	注释文本对象的编号
CaptionFontID	当前所用字体的编号
CaptionFlag	设定注释文本的显示是采用静态缓冲区还是采用动态缓冲区。StaticBuffer: 静态缓冲; DynamicBuffer: 动态缓冲
CaptionColor	指定编号为 CaptionID 的注释文本对象的颜色
Caption	编号为 CaptionID 的注释文本对象的文本内容
CaptionX	编号为 CaptionID 的注释文本对象的横向位置
CaptionY	编号为 CaptionID 的注释文本对象的纵向位置

表 7.20 线性测量控件的 Digital 相关属性

属性名	属性说明
PointerID	指针的编号
PointerDigitalFontID	指针数值的字体编号
PointerDigitalDecimals	指针数值的小数位
PointerDigital	是否显示指针数值。值为 0 时(默认值)不显示,值为 1 时显示
PointerDigitalColor	指针数值的颜色
PointerDigitalAttach	指定指针数值是否跟随指针
PointerDigitalX	指针数值显示的横向位置
PointerDigitalY	指针数值显示的纵向位置

(6) Fonts

字体属性见表 7.21。

表 7.21 线性测量控件的 Fonts 相关属性

属性名	属性说明	属性名	属性说明
Fonts	设置字体的个数	FontBold	设置字体为粗体
FontID	字体的编号	FontItalic	设置字体为斜体
FontName	字体名	FontUnderline	是否添加下画线
FontSize	字体大小	FontStrikethru	是否添加删除线

(7) Pointers

设置指针的相关属性,见表 7.22。

表 7.22 线性测量控件的 Pointers 相关属性

属性名	属性说明
Pointers	设置指针的个数

若您对此书内容有任何疑问,可以凭在线交流卡登录 MATLAB 中文论坛与作者交流。

续表 7.22

属性名	属性说明
PointerID	当前指针的编号
PointerScaleID	当前指针对应的滑动条编号
PointerColor	当前指针的颜色
PointerPicture	当前指针的背景图像
PointerMouseControl	设置鼠标控制指针滑动的方式
PointerStyle	指针的形状
PointerShape	指针的自定义形状
PointerType	指针的类型。PointerValue: 指针宽度由属性 PointerWidth 指定; PointerRange: 指针宽度由 PointerStart 和 PointerStop 之差指定
PointerSnap	指针数值是否跟随指针
PointerSnapIncrement	指针数值的最小变化量
PointerInner	指针最上方的点距离滑动条上边框的距离
PointerOuter	指针最下方的点距离滑动条上边框的距离
PointerWidth	指针宽度, PointerType 的值为 PointerValue 时有效
PointerValue	指针数值, 参见 PointerType
PointerStart	指针最左边对应的刻度
PointerStop	指针最右边对应的刻度, 与 PointerStart 的差值为指针的宽度, PointerType 的值为 PointerRange 时有效

(8) Scales

线性测量控件的刻度设计, 相关属性见表 7.23。

表 7.23 线性测量控件的 Scales 相关属性

属性名	属性说明
Scales	刻度设计的个数
ScaleID	刻度设计的编号
ScaleDirection	刻度的顺序, Forward: 从左到右或从上至下; Backward: 从右到左或从下至上
Orientation	刻度方向。Vertical: 垂直方向; Horizontal: 水平方向
ScaleMax	刻度的最大值
ScaleMin	刻度的最小值
ScalePositionStart	刻度的起始位置
ScalePositionStop	刻度的终止位置

(9) Ticks

线性测量控件的刻度线与刻度值设计, 相关属性见表 7.24。

表 7.24 线性测量控件的 Ticks 相关属性

属性名	属性说明	属性名	属性说明
Tics	刻度的个数	TicAutoSubCount	子刻度线自动计数
TicID	刻度的编号	TicLabelOn	是否显示当前刻度的刻度标记, 值为 1 时显示
TicFontID	刻度字体的编号		
TicScaleID	刻度设计的编号	TicLabelPosition	刻度标记的位置
TicColor	刻度的颜色	TicInner	刻度线起点所在位置
TicStyle	刻度线的形状, 默认值为矩形刻度线(TicRectangle)	TicOuter	刻度线终点所在位置。TicOuter 与 TicInner 的差值为刻度线的长度
TicShape	自定义的刻度线	TicStart	当前刻度的起始值
TicWidth	刻度线的宽度	TicStop	当前刻度的终止值
TicAutoTic	指定是否采用自动刻度线	TicDelta	当前刻度的刻度差
TicAutoCount	刻度线自动计数		

7.1.5 滑动条控件(Slider Activex Control)

滑动条控件如图 7.23 所示。



图 7.23 滑动条控件的模型

滑动条一般由刻度线、进度栏、注释文字、当前进度、进度值、进度指针等组成, 如图 7.24 所示。



图 7.24 滑动条的组成

下面简要介绍滑动条的属性。

在滑动条上单击右键, 选择 Property Editor, 弹出控件的属性编辑器。它有 Library、Background、Bar、Captions、Digital、Fonts、General、Knob 和 Ticks 9 个标签页。

(1) Library

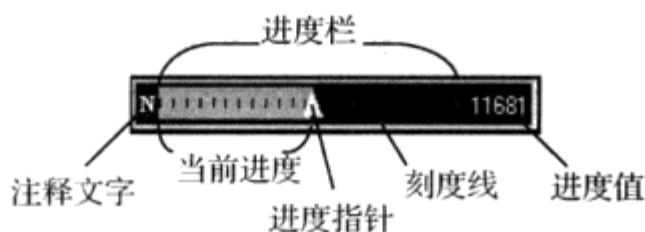
滑动条的对象模型库。本节以默认配置为例, 介绍滑动条的属性。

(2) Background

滑动条的 Background 相关属性见表 7.25。

若您对此书内容有任何疑问, 可以凭在线交流卡登录 MATLAB 中文论坛与作者交流。

表 7.25 滑动条的 Background 相关属性

属性类别	属性名	属性说明
背景	BackColor	滑动条的背景颜色
	BackPicture	滑动条的背景图片
边界与斜面	BevelWidth	内斜面和外斜面的宽度,单位为像素。若为 0,则不显示斜面
	Borderwidth	边框宽度。若为 0,则不显示边框
	BevelInner	内斜面的斜面方向,值为 BevelLowed(下降)、BevelRaised(上升)或 NoneBevel(无内斜面)
	BevelOuter	外斜面的斜面方向,值为 BevelLowed(下降)、BevelRaised(上升)或 NoneBevel(无外斜面)
轮廓(OutLine)	Outline	设置是否显示轮廓线与标题。值为 1(True)时显示,值为 0(Fause,默认值)不显示
	OutlineAlign	设置标题的位置,值可为:AlignLeft(左上角)、AlignRight(右上角)或 AlignCenter(居中)
	OutlineColor	轮廓线与标题的颜色,值的定义方式与 BackColor 相同
	OutlineTitle	标题字符串
	OutlineWidth	轮廓线的宽度,单位为像素

(3) Bar

设置进度栏的属性,见表 7.26。

表 7.26 滑动条的 Bar 相关属性

属性名	属性说明
BarInner	进度栏与控件上边(控件水平放置)或左边(控件垂直放置)的距离
BarOuter	进度栏与控件上边或左边的最大距离,与 BarInner 的差为进度栏高度
BarStart	进度栏左边与控件左边的距离
BarStop	进度栏右边与控件左边的距离,与 BarStart 值的差为进度栏的长度
OffColor	当前进度之外的进度栏区域颜色
OffPicture	当前进度之外的进度栏区域图像
OnColor	当前进度区域的颜色
OnPicture	当前进度区域的图像
Shape	进度栏的形状,默认为矩形(ShapeRectangle)
ShapeStyle	进度栏为自定义形状时的顶点数据

(4) Captions

设置注释文本,相关属性见表 7.27。

(5) Digital

该属性设置进度值的显示方式,相关属性见表 7.28。

表 7.27 滑动条的 Captions 相关属性

属性名	属性说明
Captions	设置注释文本对象的个数
CaptionID	注释文本对象的编号
CaptionFontID	当前所用字体的编号
CaptionColor	指定编号为 CaptionID 的注释文本对象的颜色
Caption	编号为 CaptionID 的注释文本对象的文本内容
CaptionX	编号为 CaptionID 的注释文本对象的横向位置
CaptionY	编号为 CaptionID 的注释文本对象的纵向位置

表 7.28 滑动条的 Digital 相关属性

属性名	属性说明	属性名	属性说明
DigitalDecimals	进度值的小数位数	DigitalColor	进度值的颜色
DigitalFontID	进度值的字体	DigitalX	进度值的横向位置
Digital	是否显示进度值,值为 1 时显示	DigitalY	进度值的纵向位置
DigitalAttach	进度值显示的位置是否跟随当前进度		

(6) Fonts

字体属性见表 7.29。

表 7.29 滑动条的 Fonts 相关属性

属性名	属性说明	属性名	属性说明
Fonts	设置字体的个数	FontBold	设置字体为粗体
FontID	字体的编号	FontItalic	设置字体为斜体
FontName	字体名	FontUnderline	是否添加下划线
FontSize	字体大小	FontStrikethru	是否添加删除线

(7) General

滑动条的一般属性见表 7.30。

表 7.30 滑动条的一般属性

属性名	属性说明
Min	滑动条的最小值
Max	滑动条的最大值
Value	进度值,进度值的范围为[Min,Max]
Snap	是否指定进度值的最小变化量。值为 1 时指定进度值的最小变化量为 SnapIncrement 指定的值
SnapIncrement	进度值的最小变化量
Direction	进度方向。Forward:左→右或上→下;Backward:右→左或下→上
Orientation	进度条的方向。Horizontal:水平;Vertical:垂直

若您对此书内容有任何疑问,可以凭在线交流卡登录 MATLAB 中文论坛与作者交流。

(8) Knob

设置进度指针的属性,见表 7.31。

表 7.31 滑动条的进度指针

属性名	属性说明
MouseControl	指定鼠标如何控制进度指针
KnobStyle	进度指针的形状,默认为不显示(NoKnob)
KnobUserDefined	进度指针的自定义形状
KnobWidth	进度指针的宽度
KnobInner	进度指针与滑动条上边(控件水平放置)或左边(控件垂直放置)之间的最小距离
KnobOuter	进度指针与滑动条上边(控件水平放置)或左边(控件垂直放置)之间的最大距离
KnobColor	进度指针的背景颜色
KnobPicture	进度指针的背景图像

(9) Ticks

设置滑动条的刻度,相关属性见表 7.32。

表 7.32 滑动条的 Ticks 相关属性

属性名	属性说明
Tics	刻度的个数
TicID	刻度的编号
TicFontID	刻度字体的编号
TicColor	刻度的颜色
TicStyle	刻度线的形状,默认值为矩形刻度线(TicRectangle)
TicShape	自定义的刻度线
TicWidth	刻度线的宽度
TicAutoTic	指定是否采用自动刻度线
TicAutoCount	刻度线自动计数
TicAutoSubCount	子刻度线自动计数
TicLabelOn	是否显示当前刻度的刻度标记,值为 1 时显示,为 0(默认值)不显示
TicLabelPosition	刻度标记的位置
TicInner	刻度线起点所在位置
TicOuter	刻度线终点所在位置。TicOuter 与 TicInner 的差值为刻度线的长度
TicStart	当前刻度的起始值
TicStop	当前刻度的终止值
TicDelta	当前刻度的刻度差

7.1.6 进度条控件(Percent ActiveX Control)

进度条控件如图 7.25 所示。



图 7.25 进度条控件的几种模型

进度条一般由框架、进度区、进度值、背景等组成,如图 7.26 所示。



图 7.26 滑动条的组成

下面简要介绍进度条的属性。

在滑动条上单击右键,选择 Property Editor,弹出控件的属性查看器。它有 Library、Background、Font、Frame、Misc 和 Portions 6 个标签页。

(1) Library

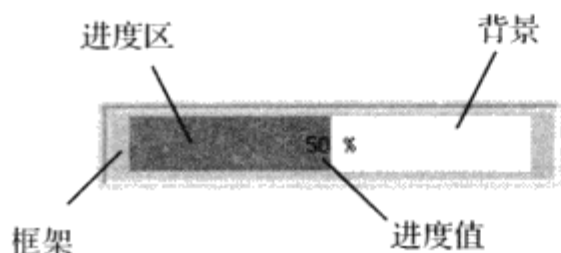
进度条的对象模型库。本节以默认配置为例,介绍进度条的属性。

(2) Background

进度条的 Background 相关属性见表 7.33。

表 7.33 进度条的 Background 相关属性

属性类别	属性名	属性说明
背景	BackColor	进度条的背景颜色
	BackPicture	进度条的背景图片
边界与斜面	BevelWidth	内斜面和外斜面的宽度,单位为像素。若为 0,则不显示斜面
	Borderwidth	边框宽度。若为 0,则不显示边框
	BevelInner	内斜面的斜面方向,值为 BevelLowed(下降)、BevelRaised(上升)或 NoneBevel(无内斜面)
	BevelOuter	外斜面的斜面方向,值为 BevelLowed(下降)、BevelRaised(上升)或 NoneBevel(无外斜面)
轮廓(OutLine)	Outline	设置是否显示轮廓线与标题。值为 1(True)时显示,值为 0(Fause,默认值)不显示
	OutlineAlign	设置标题的位置,值可为:AlignLeft(左上角)、AlignRight(右上角)或 AlignCenter(居中)
	OutlineColor	轮廓线与标题的颜色,值的定义方式与 BackColor 相同
	OutlineTitle	标题字符串
	OutlineWidth	轮廓线的宽度,单位为像素

(3) Font

字体属性见表 7.34。

(4) Frame

设置进度条的框架属性,见表 7.35。

若您对此书内容有任何疑问,可以凭在线交流卡登录 MATLAB 中文论坛与作者交流。

表 7.34 进度条的 Font 相关属性

属性名	属性说明	属性名	属性说明
Fonts	设置字体的个数	FontBold	设置字体为粗体
FontID	字体的编号	FontItalic	设置字体为斜体
FontName	字体名	FontUnderline	是否添加下划线
FontSize	字体大小	FontStrikethru	是否添加删除线

表 7.35 进度条的 Frame 相关属性

属性名	属性说明
FrameColor	框架颜色
FramePicture	控件框架的背景图片
FrameLeft	进度区与控件框架最左边之间的距离
FrameRight	背景区与控件框架最右边之间的距离
FrameBottom	进度区或背景区与控件框架底部之间的距离
FrameTop	进度区或背景区与控件框架顶部之间的距离
FrameShape	框架的形状,只在 FrameStyle 值为 UserDefinedFrame 时有效
FrameStyle	框架的形状。NoFrame:没有边框;FrameRectangle:矩形边框;FrameCircle:圆形边框;UserDefinedFrame:自定义的边框,边框顶点数据由 FrameShape 提供

(5) Misc

设置一些杂项属性,见表 7.36。

表 7.36 进度条的杂项属性

属性名	属性说明
Direction	进度方向。Forward:左→右或上→下;Backward:右→左或下→上
Orientation	进度条的方向。Horizontal:水平;Vertical:垂直
DisplayMode	进度显示模式。LinearDisplay:线性进度;RadialDisplay:圆形进度
PercentMode	进度值的百分比模式
MouseControl	鼠标控制进度的方式
StartAngle	进度显示模式为圆形进度时的起始相位,0°为 12 点钟方向,90°为 3 点钟方向。DisplayMode 值为 RadialDisplay 时该属性值有效
Min	进度为 0%时代表的数值
Max	进度为 100%时代表的数值

其中的 FrameStyle 与 DisplayMode:当 FrameStyle 值为 FrameCircle、DisplayMode 值为 RadialDisplay 以及 StartAngle 值为 0 时,进度条如图 7.27 所示。

(6) Portions

设置进度区的属性,见表 7.37。

表 7.37 进度条的进度区属性

属性名	属性说明
Portions	进度区的个数
PortionID	进度区的编号
PortionColor	进度区的颜色
PortionPicture	进度区的背景图像
PortionPercent	进度区的进度百分比
PortionValue	进度区的进度值
DigitalStyle	设置进度值的位置。NoDigital; 不显示进度值; DigitalFixed; 进度值固定在进度条中间位置; DigitalFloating; 进度值处于进度区中间位置
PortionDigitalColor	进度值的颜色
DigitalFormat	进度值的显示格式。默认值为%0.0f%%, %0.0f 表示输出整数形式, 后面的两个%表示输出一个%
PortionDigitalX	进度值的横向位置偏移量
PortionDigitalY	进度值的纵向位置偏移量



图 7.27 圆形的进度条

其中, PortionPercent、PortionValue、Min 与 Max 之间的数学关系: PortionPercent 表示当前进度百分比值, PortionValue 表示当前进度代表的值, Min 表示进度为 0% 时代表的值, Max 表示进度为 100% 时代表的值。

设 $Min = a, Max = b, PortionPercent = p, PortionValue = v$, 则它们之间的数学关系如下: $v = a + (b - a)p$ 。

若 $a = 0, b = 100$, 则 $p = v\%$ 。

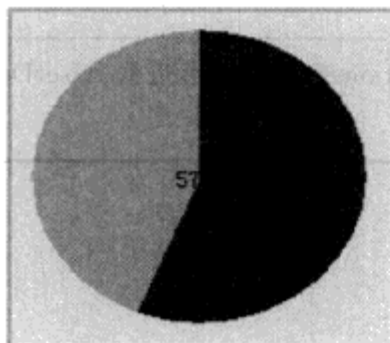
7.1.7 选项卡控件 (TabStrip Control)

选项卡控件包括 Microsoft TabStrip Control Version 5.0 (SP2)、Microsoft TabStrip Control Version 6.0 和 Microsoft Tabbed Dialog Control 6.0 (SP5), 这里仅简要介绍一下 Microsoft TabStrip Control Version 6.0 控件的使用方法, 其他选项卡控件与其类似, 这里不作赘述。

Microsoft TabStrip Control Version 6.0 控件(以下简称选项卡控件或 TabStrip 控件)如图 7.28 所示。



图 7.28 选项卡控件

在 TabStrip 控件上单击右键, 选择 Property Editor, 弹出控件的属性编辑器。它有 4 个通用、选项卡、字体和图片标签页, 如图 7.29 所示。

TabStrip 控件的常用属性见表 7.38。

若您对此书内容有任何疑问, 可以凭在线交流卡登录 MATLAB 中文论坛与作者交流。

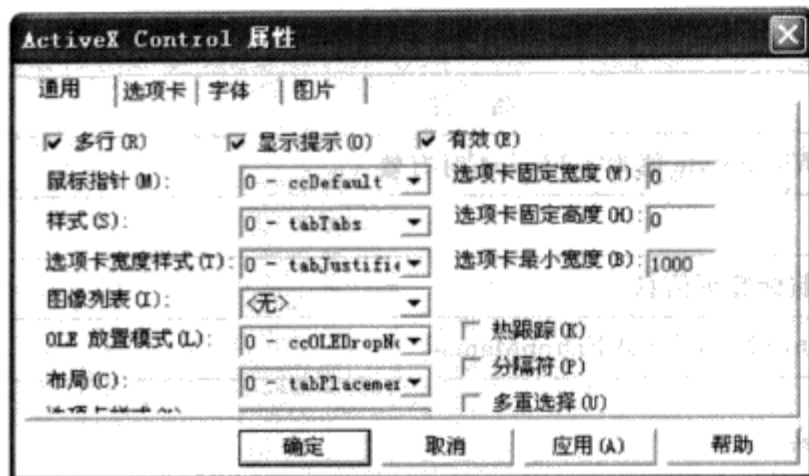

(a) TabStrip控件的【通用】标签页

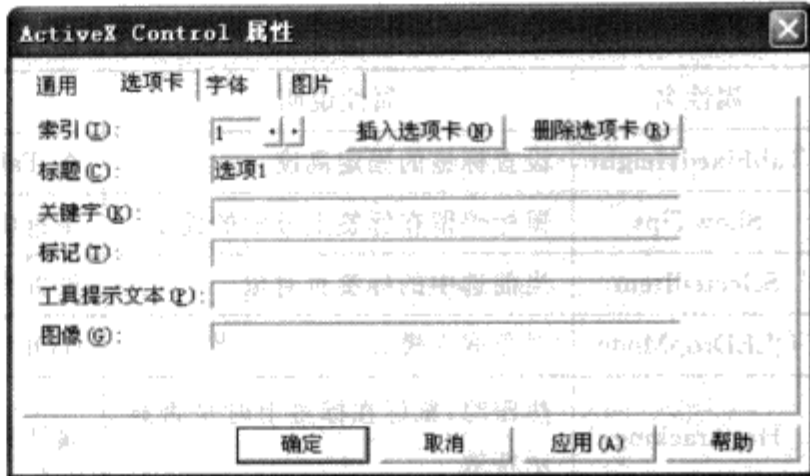

(b) TabStrip控件的【选项卡】标签页

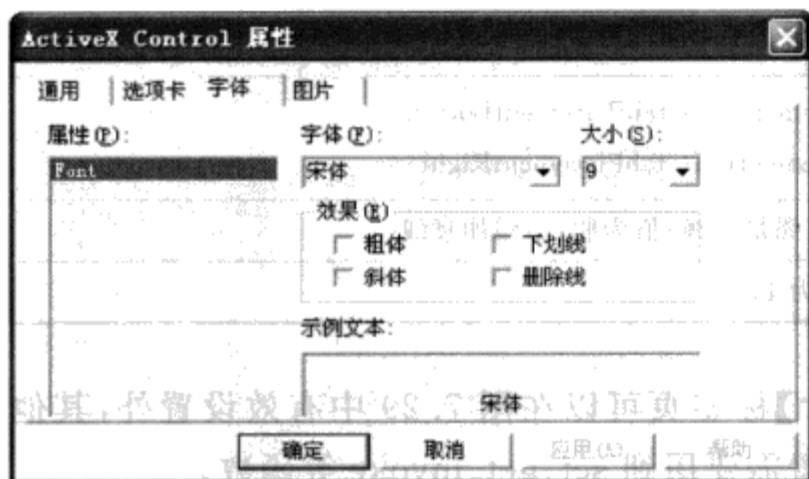

(c) TabStrip控件的【字体】标签页

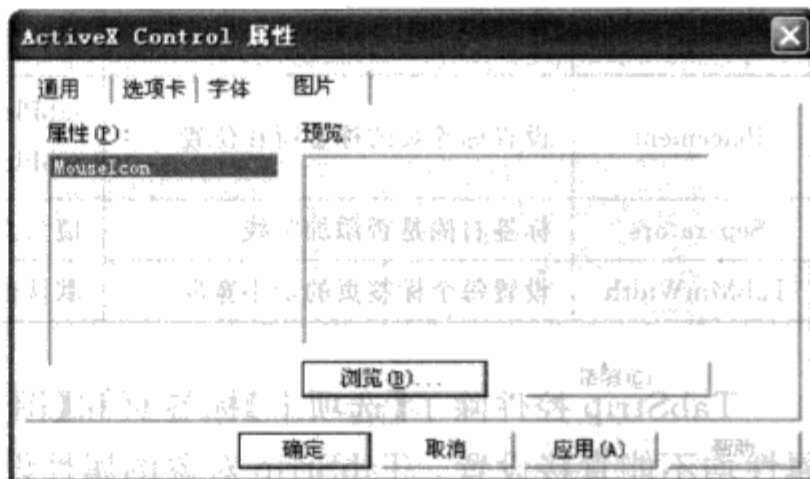

(d) TabStrip控件的【图片】标签页

图 7.29 TabStrip 控件的选项卡

表 7.38 TabStrip 控件的常用属性

属性名	属性说明	备注
Tabs	选项卡操作对象;设置控件的选项卡个数;增加、删除选项卡	该对象包含一个私有的成员变量 Count 和 4 个可供 invoke 调用的成员函数: item(index)、remove(index)、clear() 或 add(index = Count)
Enabled	是否激活 TabStrip 控件	值为真:激活控件;值为假:不激活控件
Font	字体对象	设置选项卡的字体
hWnd	TabStrip 控件的句柄	
MouseIcon	鼠标指针的图片	在 MousePointer 值为 'ccCustom' 时有效
Style	标签样式	'tabTabs','tabButtons','tabFlatButtons'
TabFixedWidth	标签的固定宽度	在 TabWidthStyle 值为 'tabFixed' 时有效
TabWidthStyle	标签的宽度样式	'tabJustified','tabNonJustified','tabFixed'
ClientTop ClientLeft ClientHeight ClientWidth	选项卡对象的位置和区域大小	属性只读
MousePointer	鼠标指针的形状	ccDefault ccArrow ccCross ccIBeam ccIcon ccSize ccSizeNESW ccSizeNS ccSizeNWSE ccSizeEW ccUpArrow ccHourglass ccNoDrop ccArrowHourglass ccArrowQuestion ccSizeAll ccCustom

若您对此书内容有任何疑问，可以凭在线交流卡登录 MATLAB 中文论坛与作者交流。

属性名	属性说明	备注
TabFixedHeight	设置标签的固定高度	在 TabWidthStyle 值为 'tabFixed' 时有效
ShowTips	鼠标停留在标签上显示的提示	字符串
SelectedItem	当前选中的标签页对象	设置当前标签页信息
OLEDropMode	对象嵌入模式	ccOLEDropNone ccOLEDropManual
HotTracking	热跟踪;鼠标在标签上时是否显示特效	属性只读
MultiSelect	多选模式	值为假:只有一个标签页选中;值为真:按住 Ctrl 可以同时选中多个标签页
Placement	设置标签页的标签所在位置	tabPlacementTop tabPlacementBottom tabPlacementLeft tabPlacementRight
Separators	标签右侧是否添加竖线	值为真:添加竖线;值为假:不添加竖线
TabMinWidth	设置每个标签页的最小宽度	默认值为 10

TabStrip 控件除了【选项卡】标签页和【图片】标签页可以在图 7.29 中有效设置外,其他属性均不能直接设置。TabStrip 对象的属性设置需要用到 set、get、invoke 等函数。

invoke 函数可以调用 Activex 对象的一些成员函数(即“方法”),调用格式为:

`S = h.invoke`

返回对象 h 所有成员函数的原型。

`S = h.invoke('fun')`

执行对象 h 的方法 fun,即相当于调用对象 h 的成员函数 fun:`S = h.fun()`。

`S = h.invoke('fun', arg1, arg2, ...)`

执行对象 h 的方法 fun,即相当于调用对象 h 的成员函数 fun:`S = h.fun(arg1, arg2, ...)`。

`S = invoke(h, ...)`

调用对象 h 的方法的另一种调用格式。例如,`S = h.invoke` 等价于 `S = invoke(h)`,`S = h.invoke('fun')` 等价于 `S = invoke(h, 'fun')`,`S = h.invoke('fun', arg1, arg2, ...)` 相当于 `S = invoke(h, 'fun', arg1, arg2, ...)`。

下面分析 TabStrip 控件的操作方法。

(1) Tabs 属性

TabStrip 控件的 Tabs 属性值为一个 Interface.Microsoft.Windows.Common.Controls.6.0__SP6_.ITabs 对象。下面以一个例子来探讨一下 TabStrip 控件的设计方法。

新建一个大小合适的窗口,并创建一个 TabStrip 控件:

```
hFigure = figure('MenuBar','none','ToolBar','none','NumberTitle','off',...
    'Name','TabStrip 控件示例','Position',[400 350 500 350]);
%% 采用 TabStrip 控件的进程 ID 创建一个进程实例
hTabStrip = actxcontrol('MComctlLib.TabStrip.2',[50 50 350 250],hFigure);
hTabs = hTabStrip.Tabs
```

运行上述语句,命令行显示如下:

若您对此书内容有任何疑问,可以凭在线交流卡登录 MATLAB 中文论坛与作者交流。

```
hTabs =
    Interface.Microsoft.Windows.Common.Controls.6.0.SP6.ITabs
```

生成的窗口如图 7.30 所示。



图 7.30 采用 actxcontrol 函数创建一个 TabStrip 对象

该对象的私有成员变量和成员函数如下：

```
>> get(hTabs)           % 获取成员变量
    Count: 1
>> hTabs.invoke        % 获取成员函数
    Item = handle Item(handle, Variant)
    Remove = HRESULT Remove(handle, Variant)
    Clear = HRESULT Clear(handle)
    Add = handle Add(handle, Variant(Optional))
```

查看 hTabs 对象所有可操作的函数,可采用第 1 章讲过的方法:在命令窗口键入“hTabs.”,然后按 Tab 键,如图 7.31 所示。

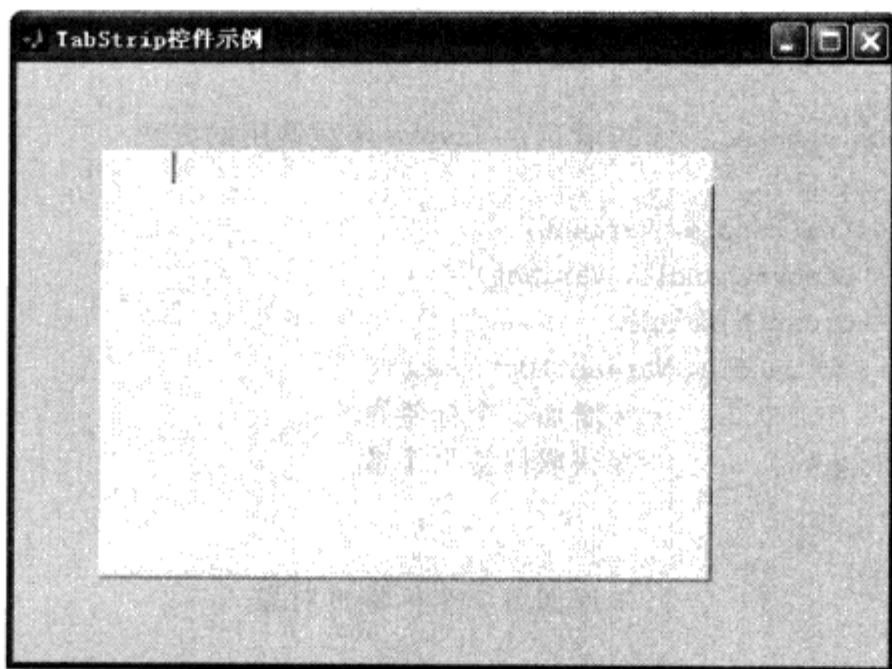
如果从类的角度分析,hTab 对象所属的类大体应该是这样定义的(一些不常用的成员函数在这里忽略,只作大概了解即可):

① 成员变量

Count:记录选项卡的标签页个数。私有成员变量,不能手动设置。

② 成员函数(在 MATLAB 中调用函数,若无输入参数,则可以省略函数名后的括号)

Count():返回成员变量 Count 的值。

invoke():返回可供 invoke 函数调用的函数及其调用格式。

Item(index):返回第 index 个标签页的对象句柄。

Remove(index):移除第 index 个标签页,并返回移除后的选项卡对象句柄。

Clear():删除选项卡对象;



图 7.31 查看对象的方法

delete():删除选项卡对象;
Add(index=Count):在第 index 个标签页后增加一个标签页,index 默认值为 Count;
get():获取选项卡对象的成员变量 Count;
get(str):输入参数 str 满足 strcmp(lower(str), 'count') == 1 时,返回 Count 的值。
为了验证上述成员函数的正确性,可以执行以下语句:

```
>> getInvoke = hTabs.invoke % 查看可由 invoke 函数调用的方法
getInvoke =
    Item: 'handle Item(handle, Variant)'
    Remove: 'HRESULT Remove(handle, Variant)'
    Clear: 'HRESULT Clear(handle)'
    Add: 'handle Add(handle, Variant(Optional))'
>> hTabs.Add(); % 增加 1 个标签页
>> getCount = hTabs.get() % 获取标签页个数
getCount =
    Count: 2
>> hTabs.Item(2) % 返回第 2 个标签页对象
ans =
    Interface.Microsoft.Windows.Common.Controls.6.0.SP6.ITab
>> hTabs.Remove(1); % 移除第 1 个标签页
>> hTabs.Count() % 返回标签页的个数
ans =
    1
```

可见, Tabs 属性保存的对象有 1 个私有成员变量 Count,用来描述 TabStrip 控件的标签页个数。

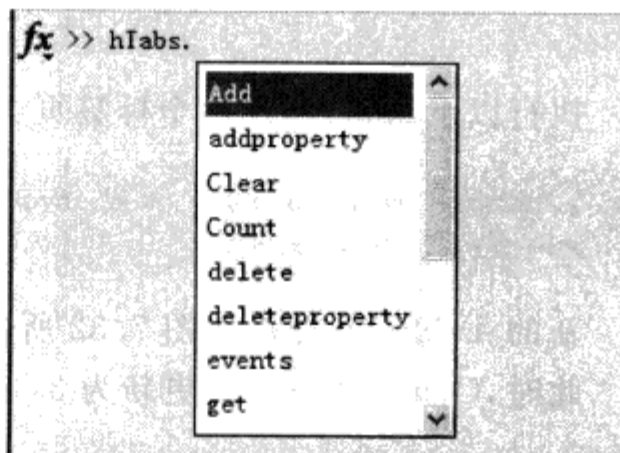
TabStrip 控件有 4 个成员函数可以由 invoke 函数调用,分别为

```
hItem = hTabs.item(index); % 获取第 index 个标签页的句柄
hTabStrip = hTabs.remove(index); % 移除第 index 个标签页,并返回移除标签页后的
% TabStrip 控件对象句柄
hTabs.clear(); % 移除整个 TabStrip 控件
hTabStrip = hTabs.add(index = Count); % 在第 index 个标签页后增加一个新的标签页,index
% 默认值为 Count
```

执行以下语句,添加两个标签页:

```
>> hTabs.invoke('add'); % 或 invoke(hTabs, 'add');
>> hTabs.invoke('add');
```

新的 TabStrip 控件如图 7.32 所示。

此时,Count 变量的值更新为 3:

```
>> get(hTabs) % 或 hTabs.get, hTabs.get()
Count: 3
```

(2) Enabled

设置 TabStrip 控件是否可操作。对于上面创建的 TabStrip 控件,取消激活的方法为:

```
>> set(hTabStrip, 'Enabled', false); % 或 hTabStrip.Enabled = false;
```

若您对此书内容有任何疑问,可以凭在线交流卡登录 MATLAB 中文论坛与作者交流。



图 7.32 给选项卡添加标签页

激活该 TabStrip 控件的方法为：

```
>> set(hTabStrip, 'Enabled', true); % 或 hTabStrip.Enabled = true;
```

(3) Font

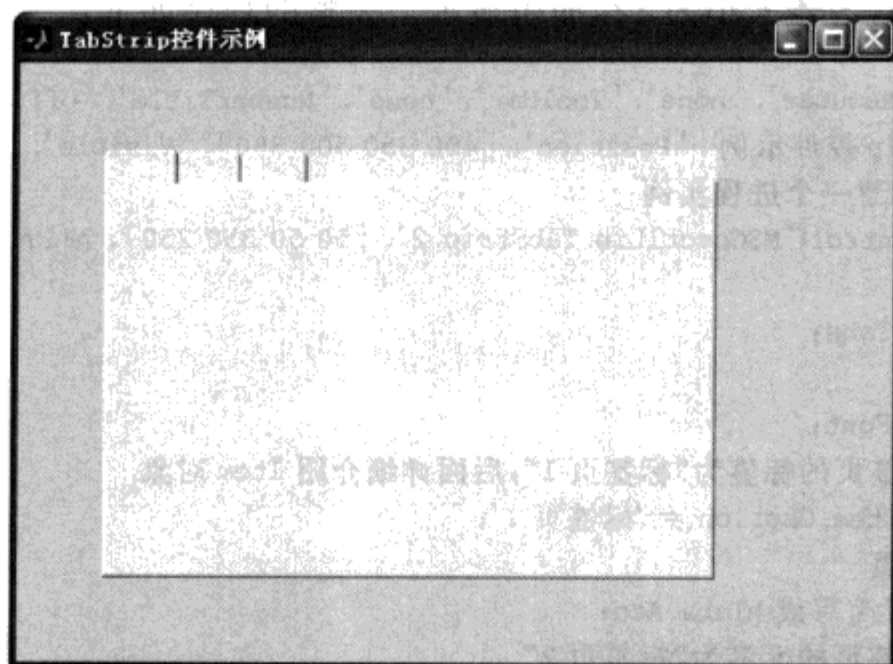
TabStrip 控件的 Font 属性值为一个 Interface, OLE_Automation, Font 对象：

```
>> hFont = hTabStrip.Font
hFont =
    Interface. OLE_Automation. Font
```

如果从类的角度分析, hFont 对象所属的类大体应该是这样定义的(一些不常用的成员函数在这里忽略, 只作大概了解即可)：

① 成员变量

Name: 字体名;

Size: 字体大小;

Bold: 字体是否加粗;

Italic: 字体是否倾斜;

Strikethrough: 是否添加删除线;

Weight: 字体粗细程度;

Underline: 是否添加下划线;

Charset: 指定字符集。

② 成员函数

get(): 获取选项卡对象的所有成员变量值;

get(str): 返回 str 表示的成员变量值;

set(str, val): 设置 str 表示的成员变量值为 val。

③ 回调函数

FontChanged(str): 当 str 表示的成员变量值改变时, 自动执行该回调函数。

例如, 创建一个包含两个标签页的选项卡控件, 标签页的标签分别为“标签页 1”和“标签

页 2”，标签字体为隶书，字体大小为 12，加粗显示。完整的程序如下：

```

hFigure = figure('MenuBar','none','ToolBar','none','NumberTitle','off',...
    'Name','TabStrip 控件示例','Position',[400 350 500 350],'Visible','off');
%% 采用进程 ID 创建一个进程实例
hTabStrip = actxcontrol('MSTCOMCTL.TabStrip.2',[50 50 350 250],hFigure);
%% 获取 Tabs 对象
hTabs = hTabStrip.Tabs;
%% 获取 Font 对象
hFont = hTabStrip.Font;
%% 设置第 1 个标签页的标签为“标签页 1”，后面详细介绍 Item 对象
hTabStrip.SelectedItem.Caption = '标签页 1';
%% 增加 1 个标签页
hTabs.Add(); % 也可简写成 hTabs.Add;
%% 设置第 2 个标签页的标签为“标签页 2”
hTabs.Item(2).Caption = '标签页 2';
%% 设置字体名、字体大小和字体粗细
hFont.Name = '隶书';
hFont.Size = 12;
hFont.Bold = true;
set(hFigure,'Visible','on');
    
```

生成的选项卡控件如图 7.33 所示。



图 7.33 设置选项卡的标签字体

(4) MouseIcon

指定鼠标指针显示的图片，图片只能为 ICO 格式。只有在 MousePointer 值为 'ccCustom' 时才有效。指定鼠标的图片只能通过属性编辑器的第 4 个标签页来设置，如图 7.34 所示。

然后在属性查看器中设置 TabStrip 对象的 MousePointer 属性值为 ccCustom，如图 7.35 所示。

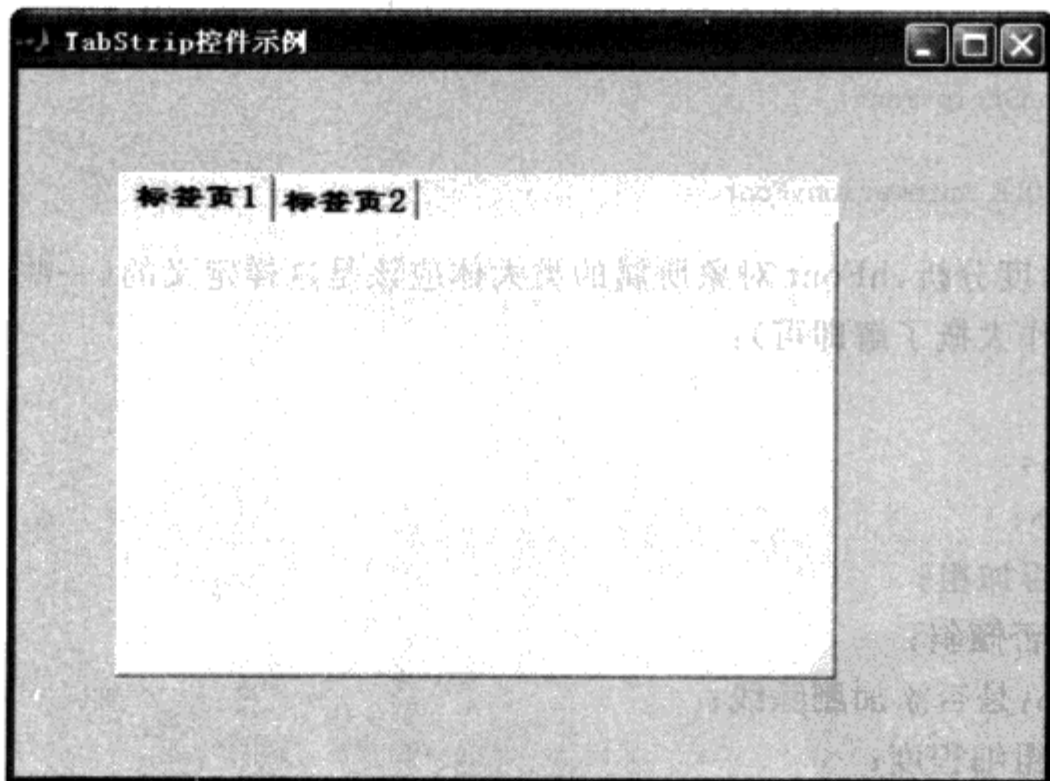
生成的 TabStrip 控件鼠标指针效果如图 7.36 所示。

若您对此书内容有任何疑问，可以凭在线交流卡登录 MATLAB 中文论坛与作者交流。



图 7.34 设置鼠标指针的图片



图 7.35 设置 TabStrip 对象的 MousePointer 值为 ccCustom

(5) Style

设置选项卡的标签样式。标签样式可以为 tabTabs、tabButtons 或 tabFlatButtons，如图 7.37 所示。

Style 属性的设置方法有以下 3 种：

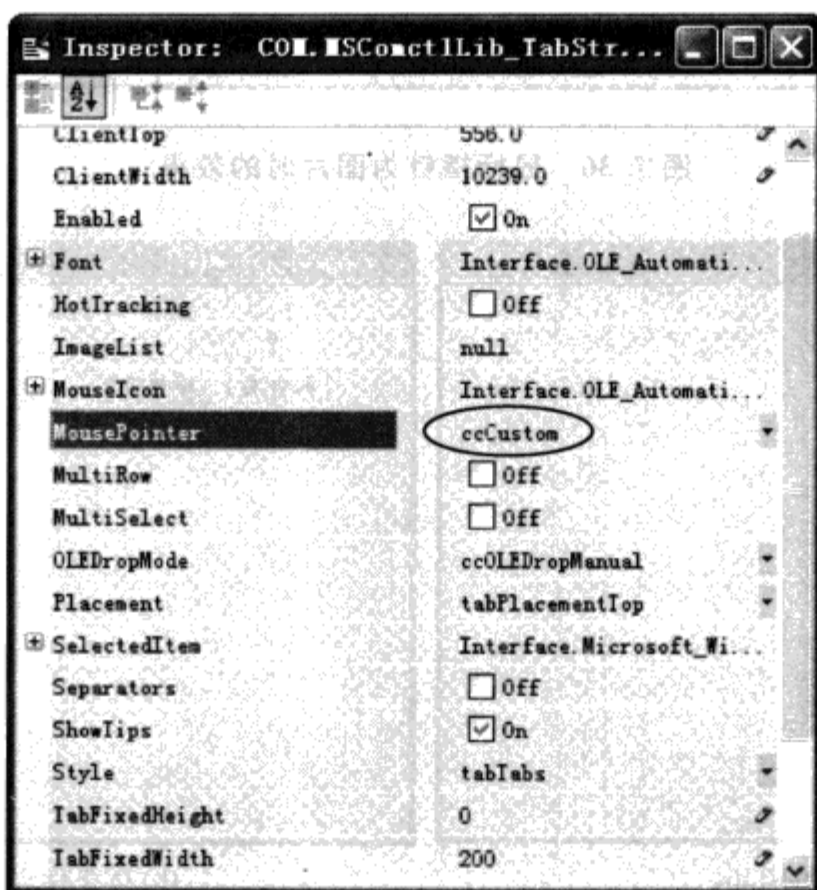
```
hTabStrip.Style = 'tabTabs';
set(hTabStrip, 'Style', 'tabButtons');
hTabStrip.set('Style', 'tabFlatButtons');
```

(6) TabFixedWidth、TabFixedHeight、TabWidthStyle 和 TabMinWidth

设置标签页的高度和宽度。当 TabWidthStyle 值为 tabFixed 时，标签页的宽度和高度分别由 TabFixedWidth 和 TabFixedHeight 属性指定。当然，前提是标签页的宽度都不得小于 TabMinWidth 值。

若您对此书内容有任何疑问，可以凭在线交流卡登录 MATLAB 中文论坛与作者交流。

若您对此书内容有任何疑问，可以凭在线交流卡登录 MATLAB 中文论坛与作者交流。



图 7.36 鼠标指针为图片时的效果



(a) 标签样式为tabTabs

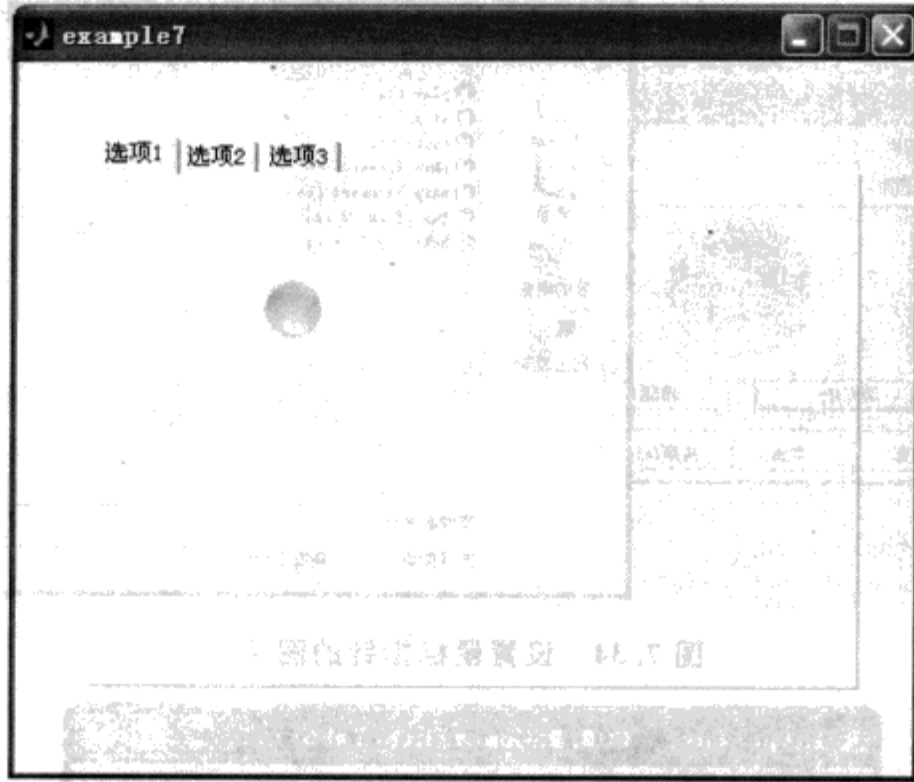
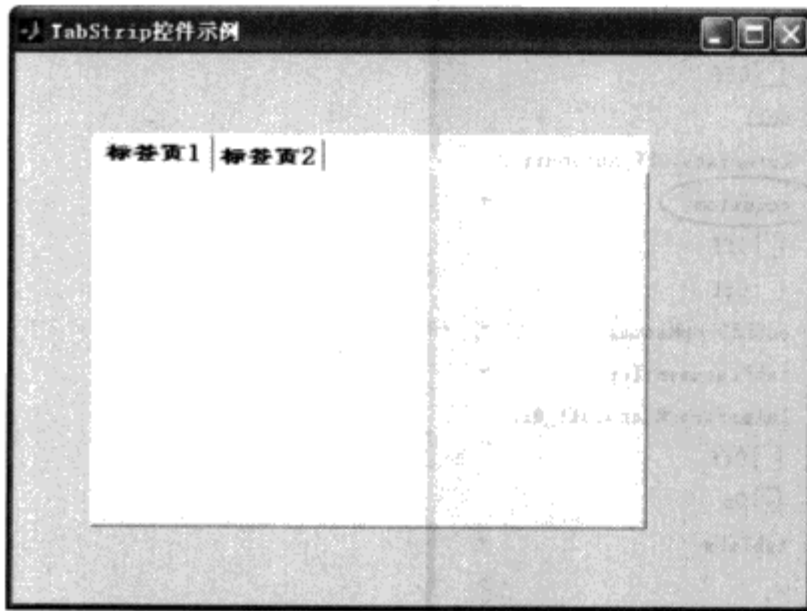
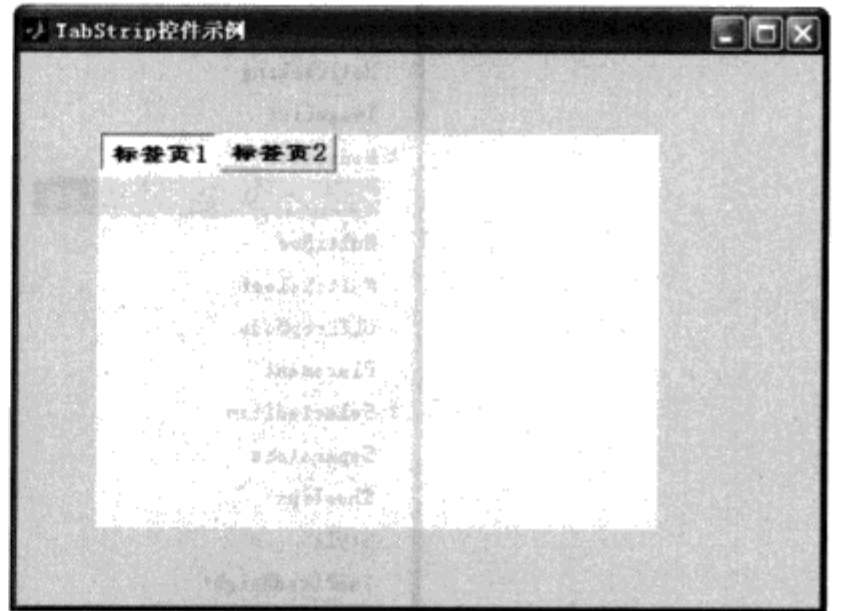

(b) 标签样式为tabButtons

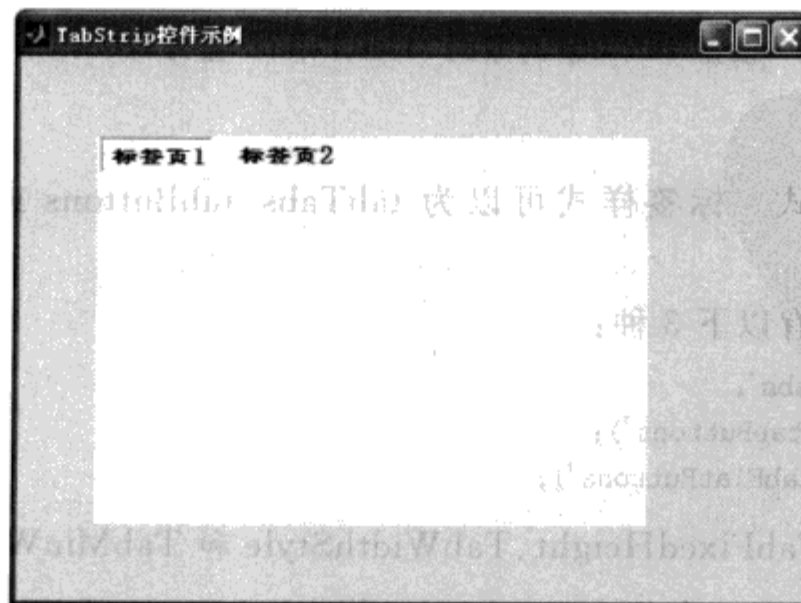

(c) 标签样式为tabFlatButton

图 7.37 选项卡的标签样式

例如,对于图 7.33 所创建的 TabStrip 控件,继续执行以下语句:

```
set(hTabStrip,'TabWidthStyle','tabFixed','TabFixedWidth',3000,...
    'TabFixedHeight',1000);
```

重新设置标签宽度和高度后的选项卡如图 7.38 所示。



图 7.38 设置 TabStrip 对象的标签宽度和高度

(7) MousePointer

指定鼠标指针的形状。例如,对于图 7.33 所生成的 TabStrip 对象,设置其指针形状为光标形状:

```
>> hTabStrip.MousePointer = 'ccIBeam';
```

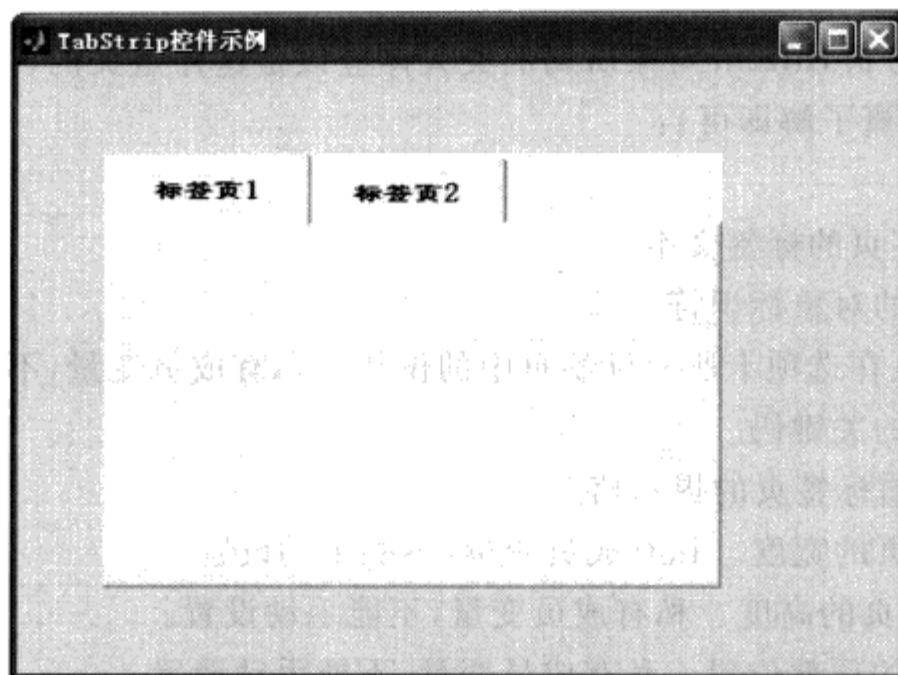
如图 7.39 所示。



图 7.39 设置鼠标指针的形状

(8) SelectedItem

TabStrip 控件的 SelectedItem 值可以在属性编辑器的第 2 个标签页中设置,也可以通过

程序代码设置。SelectedItem 值为一个 Interface. Microsoft_Windows_Common_Controls_6.0__SP6_. ITab 对象:

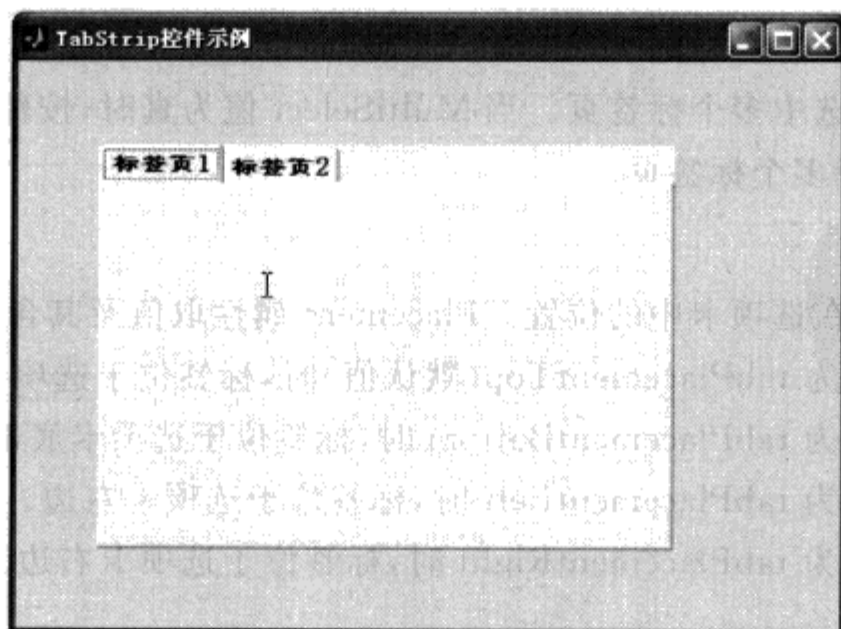
```
>> hItem = hTabStrip.SelectedItem
hItem =
    Interface.Microsoft_Windows_Common_Controls_6.0__SP6_.ITab
```

如果从类的角度分析,hItem 对象所属的类大体应该是这样定义的(一些不常用的成员函数在这里忽略,只作大概了解即可):

① 成员变量

Caption:当前标签页的标签文本。

Tag:当前标签页的对象标识符。

index:当前标签页在选项卡所有标签页中的位置。私有成员变量,不能手动设置。

Key:当前标签页的关键码。

ToolTipText:当前标签页的提示信息。

Width:当前标签页的宽度。私有成员变量,不能手动设置。

Height:当前标签页的高度。私有成员变量,不能手动设置。

Top:当前标签页的顶部位置。私有成员变量,不能手动设置。

Left:当前标签页的左边位置。私有成员变量,不能手动设置。

Selected:是否选中该标签页。

Image:当前标签页是否显示图片。

HighLighted:当前标签页是否高亮显示。

② 成员函数

get():获取当前标签页对象的所有成员变量值。

get(str):获取 str 表示的成员变量值。

set(str, val):设置 str 表示的成员变量值为 val。

(9) MultiSelect

指定是否可以同时选中多个标签页。当 MultiSelect 值为真时,按住 Ctrl 键的同时左键选择标签页,可以同时选择多个标签页。

(10) Placement

设置标签页的标签在选项卡中的位置。Placement 属性取值及其含义如下:

① 当 Placement 值为 tabPlacementTop(默认值)时,标签位于选项卡顶部。

② 当 Placement 值为 tabPlacementBottom 时,标签位于选项卡底部。

③ 当 Placement 值为 tabPlacementLeft 时,标签位于选项卡左边。

④ 当 Placement 值为 tabPlacementRight 时,标签位于选项卡右边。

如图 7.40 所示。

(11) TabStrip 控件的回调函数

① Click:当鼠标单击选项卡的标签时,执行该回调函数。若同时创建了 Click 和 Mouse-Down 回调函数,则先执行 MouseDown 回调函数,后执行 Click 回调函数。

② BeforeClick:当鼠标单击并切换选项卡的标签时,执行该回调函数。若同时创建了



图 7.40 选项卡的标签依次位于底部、左边和右边时的情况

MouseDown 回调函数,则不执行 BeforeClick 回调函数。

③ MouseDown:当单击鼠标时,执行的回调函数。

④ MouseMove:当在 TabStrip 控件上移动鼠标时,执行的回调函数。

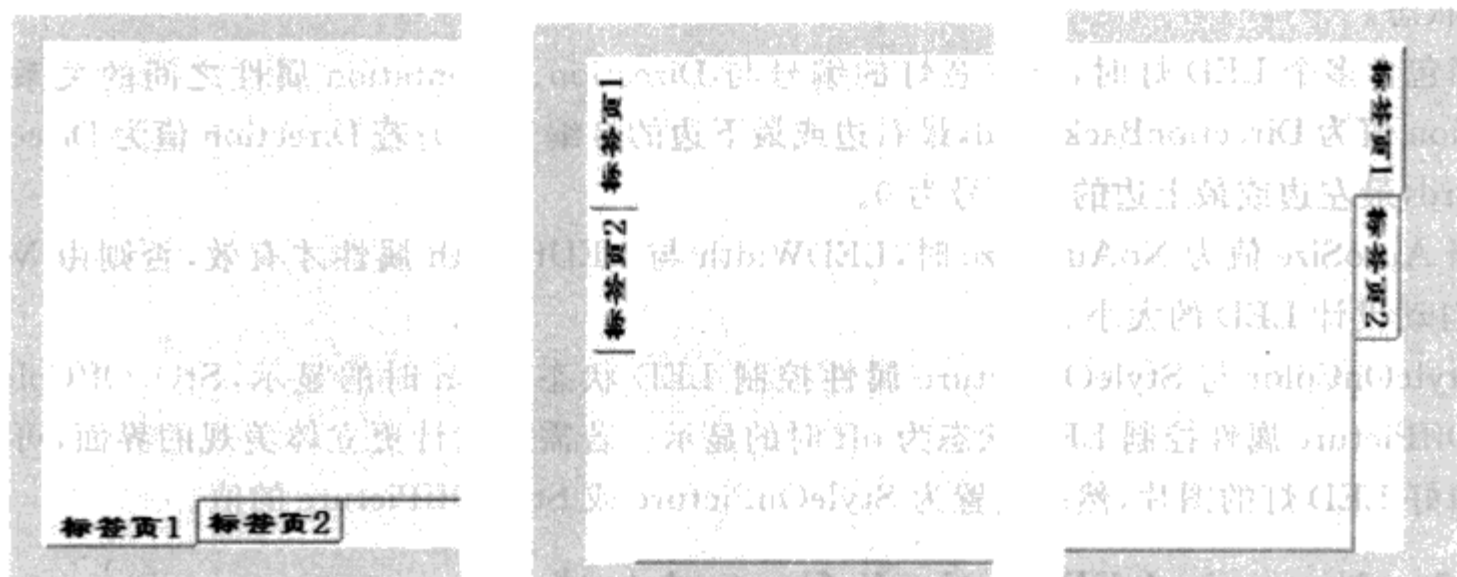
⑤ MouseUp:当释放鼠标时,执行的回调函数。

⑥ KeyDown:当键盘按下键时,执行的回调函数。该回调函数第 2 个输入参数 eventdata 为 1 个包含按键信息的结构体:域 KeyCode 为按键的 ASCII 值,域 Shift 指示是否同时按下了 Shift 键。例如,若同时按下了 Shift+F,则 eventdata.KeyCode = 70, eventdata.Shift = true。

⑦ KeyUp:当按键释放时,执行的回调函数。该回调函数第 2 个输入参数 eventdata 为 1 个包含按键信息的结构体:域 KeyCode 为按键的 ASCII 值,域 Shift 指示是否同时按下了 Shift 键。

⑧ KeyPress:当键盘按下键盘时,执行的回调函数。该回调函数第 2 个输入参数 eventdata 为 1 个包含按键信息的结构体:域 KeyAscii 为按键的 ASCII 值。

【注意】

① 若同时创建了 Click、BeforeClick、MouseDown 和 MouseUp 回调函数,任何情况下均不执行 BeforeClick 回调函数。当鼠标单击选项卡的标签时,执行顺序为 MouseDown→MouseUp→Click。

② 若同时创建了 Click 和 BeforeClick 回调函数,没有创建 MouseDown 回调函数,当鼠标单击并切换选项卡的标签时,执行顺序为 BeforeClick→Click。

③ 若同时创建了 KeyDown、KeyPress 和 KeyUp 回调函数,按键盘按键时,执行顺序为 KeyDown→KeyPress→KeyUp。

④ 当鼠标单击并切换选项卡的标签时,BeforeClick 或 Click 回调函数在控件的当前标签页更新之前执行。也就是说它们执行时,hTabStrip.SelectedItem.Index 的值还没有来得及更新。

7.2 重难点讲解

7.2.1 LED ActiveX Control 概述

LED 控件每个 LED 可用于显示两种状态:该位的值为 0,对应 off 状态;该位的值为 1,对

应 on 状态。

当包含多个 LED 灯时,要注意灯的编号与 Direction、Orientation 属性之间的关系。若 Direction 值为 DirectionBackward,最右边或最下边的灯编号为 0;若 Direction 值为 DirectionForward,最左边或最上边的灯编号为 0。

当 AutoSize 值为 NoAutoSize 时,LEDWidth 与 LEDHeight 属性才有效,否则由 MATLAB 自动设计 LED 的大小。

StyleOnColor 与 StyleOnPicture 属性控制 LED 状态为 on 时的显示,StyleOffColor 与 StyleOffPicture 属性控制 LED 状态为 off 时的显示。若需要设计更立体美观的界面,可以自行编辑好 LED 灯的图片,然后设置为 StyleOnPicture 或 StyleOffPicture 的值。

7.2.2 Numeric LED ActiveX Control 概述

七段 LED 控件用于显示数值或字符串。

Digits 属性指定 LED 的个数。

DisplayMode 属性的值为 Numeric 时,LED 显示 Value 值;值为 Alpha_Numeric 时,LED 显示 AlphaNumeric 值。

以下 4 个属性控制每个 LED 的尺寸与相对位置:SegmentSeparation、SegmentWidth、SpacingHorizontal 和 SpacingVertical。

当 FixedDecimal 值为真,且 LED 显示数值时,小数点后的数字位数由 Decimals 属性指定;

ItalicsOffset 属性设置 LED 数字或字母的倾斜度;

LeadingZeros 属性设置前导 0,LeadingPlusMinus 属性设置数值正负号,LeadingOneDigit 属性设置是否显示数值的进位。

7.2.3 Angular Gauge ActiveX Control 概述

表盘控件用于制作各种表盘,由刻度线、刻度值、指针、指针值、注释文字、颜色条、指针圆心等组成。

Annulars 属性栏设置表盘的颜色条;Captions 属性栏设置注释文本;Digital 属性栏设置指针数值的显示方式;Hubs 属性栏设置指针圆心的显示方式;Needles 属性栏设置指针属性;Scales 属性栏设置表盘刻度;Ticks 属性栏设置表盘的刻度线与刻度值。

7.2.4 Slider Activex Control 概述

滑动条控件用于获得一定范围内的连续值,由刻度线、进度栏、注释文字、当前进度、进度值、进度指针等组成。

Bar 属性栏设置进度栏的属性;Captions 属性栏设置注释文本;Digital 属性栏设置进度值的显示方式;Knob 属性栏设置进度指针的属性;Ticks 属性栏设置滑动条的刻度线;

7.3 专题分析

专题 11 TabStrip 控件在 GUI 设计中的应用

在 M 文件创建的 GUI 中,可以很容易地使用 actxcontrol 函数,创建自定义的 TabStrip

若您对此书内容有任何疑问,可以凭在线交流卡登录 MATLAB 中文论坛与作者交流。

控件。但是,令人尴尬的是,采用 actxcontrol 函数创建的 TabStrip 控件,不能创建回调函数。也就是说,在 M 文件创建的 GUI 中,只能使用定时器定时刷新 TabStrip 控件的状态,以切换不同的页面。

同样,在 GUIDE 创建的 GUI 中,若采用 actxcontrol 函数创建 TabStrip 控件,则不仅要在 GUI 窗口显示到屏幕之后才能使用 actxcontrol 函数(可以在 OutputFcn 函数中使用 actxcontrol 函数而不能在 OpeningFcn 函数中使用),而且,同样不能创建 TabStrip 控件的回调函数。

因此不得不探讨一下,在 GUIDE 中,通过 ActiveX 控件选择对话框选择的 TabStrip 控件,如何自定义其各项属性。因为,通过 ActiveX 控件选择对话框选择的 TabStrip 控件,可以随意地使用 TabStrip 控件的回调函数。

GUIDE 创建的 TabStrip 控件,不能直接在属性编辑器中设置大部分属性,而只能在 OpeningFcn 函数中通过代码设置其属性。

由于各标签页内的 GUI 对象相互覆盖,如果都放在一个 GUI 布局区中,设计起来很不方便。解决此问题的办法是:多创建几个 GUI,分别在各个子 GUI 的布局区内设计好标签页面内容,以及各 GUI 对象的回调函数,然后在主 GUI 的 OpeningFcn 函数中将其复制进来。

这里有两点要注意:

① 子界面对象复制到主界面后,虽然回调函数也可以使用,但是由于在主界面中不能调用子界面的 handles,因此,子界面对象的回调函数中,不得使用 handles。

② 若子界面内的对象 Tag 与主界面对象的 Tag 值冲突,可能会引起调用冲突。因此,建议将子界面内与主界面内 Tag 值冲突的对象 Tag 值重新设置一下。

▲【例 7.3.1】 创建 1 个包含 2 个标签页的选项卡:选中第 1 个标签页时,采用 Edit text 显示 1 个 Slider 的值,值的范围为 0~100;选中第 2 个标签页时,采用 Edit text 显示 Pop-Up Menu 的当前选项文本,Pop-Up Menu 的选项文本依次为:北京、上海、广东、天津和重庆。另外,创建一个【退出】按钮,单击该按钮时,关闭该 GUI 窗口。

步骤:

(1) 界面设计

主界面中放置 1 个包含 2 个标签页的 TabStrip、1 个 Push Button、1 个 Panel 以及 Panel 内的 1 个 Edit Text 和 1 个 Slider;子界面中放置 1 个与主界面同样大小的 Panel、Panel 内的 1 个 Edit Text 和 1 个 Pop-Up Menu。如图 7.41 所示。



图 7.41 主 GUI 布局区(左)和子 GUI 布局区(右)

主界面的 Panel 大小,可以通过观察状态栏的 Position 值,也可以打开属性编辑器,先将 Panel 的 Units 值设为 pixels,然后查看其 Position 值,根据该 Panel 的宽和高,在子界面中创建一个同样大小的 Panel。当然,也可以直接将主界面中的 Panel 复制到子界面中。

1) 主窗口

Name→选项卡应用举例。

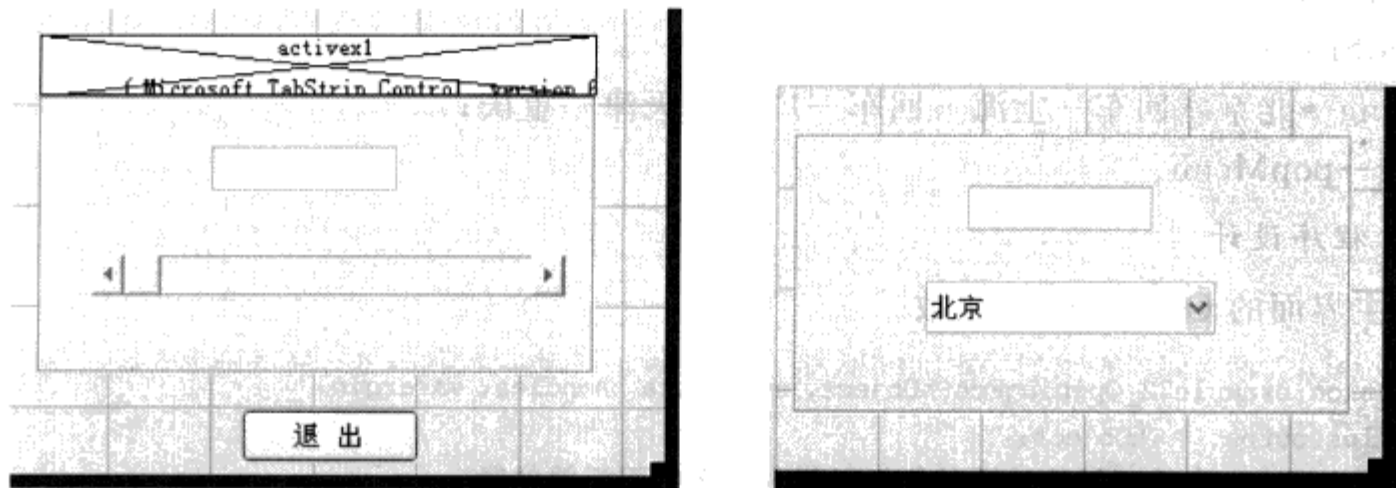
2) 主界面中的 TabStrip

打开控件属性编辑器的第 2 个属性页,创建 2 个标签页,Caption 值分别为“标签 1”和“标签 2”。

3) 主界面中的 Push Button

FontSize→10;

String→退 出;

Tag→exit。

4) 主界面中的 Panel

Title→空字符串;

Units→pixels。

5) 主界面中的 Edit text

Enable→inactive;

FontSize→10;

String→空字符串;

Tag→edit1。

6) 主界面中的 Slider

Max→100。

7) 子界面中的 Panel

Title→空字符串;

Units→pixels。

8) 子界面中的 Edit Text

Enable→inactive;

FontSize→10;

String→textDisp;

Tag→edit1。

9) 子界面中的 Pop-up Menu

FontSize→10;

String→北京—回车—上海—回车—广东—天津—重庆;

Tag→popMenu。

(2) 程序设计

1) 主界面的 OpeningFcn 函数

```
function example72_OpeningFcn(hObject, eventdata, handles, varargin)
handles.output = hObject;
%% 将子 GUI 内的面板及其子对象复制到主界面中面板的位置
h = example72_1('Visible','off'); % 打开子界面并隐藏
```



```

hPal2 = copyobj(findobj(h, 'Type', 'uipanel', 'Tag', 'uipanel1'), hObject); % 将子界面内的面板
% 及其子对象复制过来
set(hPal2, 'Position', get(handles.uipanel1, 'Position'), 'Visible', 'off'); % 将复制过来的面板
% 隐藏
handles.hPal2 = hPal2; % 将复制过来的面板句柄加入 handles, 便于回调函数调用
delete(h); % 删除隐藏的子界面
%% 设置选项卡控件标签的字体
hTabStrip = handles.activex1; % 获取选项卡控件的句柄
hFont = hTabStrip.Font; % 获取选项卡控件的字体对象
hFont.set('Name', '隶书', 'Size', 12, 'Bold', true); % 设置字体对象 hFont 的属性
hTabStrip.Font = hFont; % 更新选项卡控件的字体为新的 hFont 对象
%% 更新 handles
guidata(hObject, handles);

```

2) 主界面 Slider 控件的 Callback

```

function slider1_Callback(hObject, ~, handles)
%% 滑动条滑动时, 将滑动条的值显示到 Edit Text 中
set(handles.textDisp, 'String', num2str(get(hObject, 'Value')));

```

3) 【退 出】按钮的 Callback

```

function exit_Callback(hObject, eventdata, handles)
%% 关闭当前窗口
delete(gcf);

```

4) 选项卡控件的 BeforeClick

```

function activex1_BeforeClick(hObject, eventdata, handles)
%% 若切换标签之前选中第 1 个标签, 显示面板 hPal2; 否则, 显示面板 uipanel1
if hObject.SelectedItem.index == 1
    set(handles.uipanel1, 'Visible', 'off');
    set(handles.hPal2, 'Visible', 'on');
else
    set(handles.hPal2, 'Visible', 'off');
    set(handles.uipanel1, 'Visible', 'on');
end

```

运行主 GUI, 结果如图 7.42 所示。



图 7.42 例 7.3.1 运行结果

7.4 精选答疑

问题 31 如何采用 ActiveX 控件制作一个滑动条

▲【例 7.4.1】 设计一个滑动条控件,如图 7.43 所示。要求

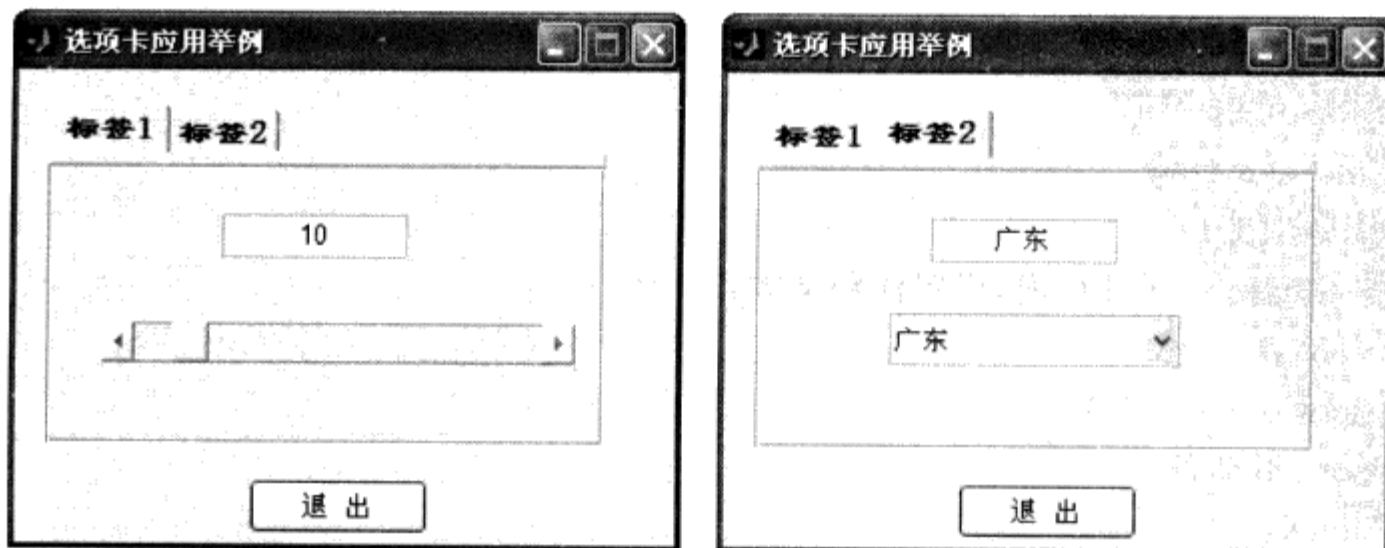
- ① 显示注释:滑动条,颜色为白色;
- ② 显示滑块值,范围为 0~100,初始值为 10,精确到小数点后 1 位,颜色为白色;
- ③ 显示滑块刻度,刻度间隔为 5;
- ④ 进度条的 OnColor 为绿色,OffColor 为白色,背景色为黑色。

步骤:

(1) figure 的设计

窗口调整到合适大小,Name 属性设置为:滑动条设计举例。

(2) 滑动条控件的设计

① 将 Slider ActiveX Control 拖到 GUI 编辑区合适的位置,并调整大小为长 56 个字符,宽 2 个字符。

② 在 Background 属性栏内,设置 Back-Color 为黑色。

③ 在 Geberal 属性栏内,设置一般属性:

Min:0

Max:100

Value:10

Direction:Forward

Orientation:Horizontal

④ 在 Bar 属性栏内,设置进度栏的属性:

BarInner:0.15

BarOuter:0.85

BarStart:0.15

BarStop:0.90

OnColor:[0 1 0]

OffColor:[1 1 1]

⑤ 在 Captions 属性栏内,设置注释文本:

Captions:1

CaptionColor:[1 1 1]

Caption:滑动条

CaptionX:0.07

CaptionY:0.36



图 7.43 滑动条设计举例

若您对此书内容有任何疑问,可以凭在线交流卡登录 MATLAB 中文论坛与作者交流。

⑥ 在 Digital 属性栏内,设置进度值的显示方式:

DigitalDecimals:1

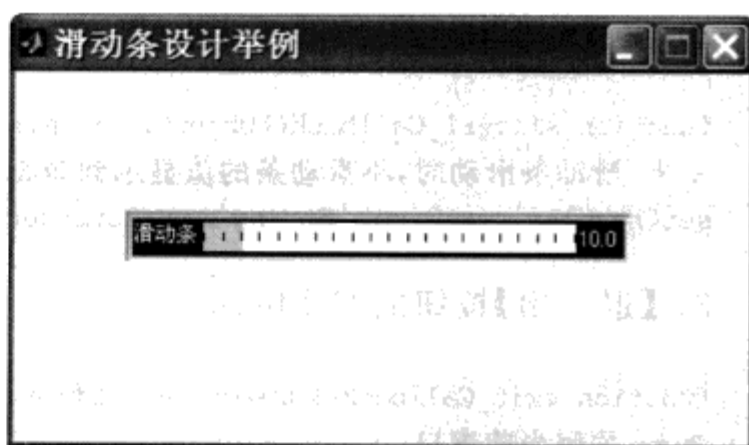
Digital:1

DigitalColor:[1 1 1]

DigitalX:0.94

DigitalY:0.45

⑦ 在 Ticks 属性栏设置滑动条的刻度线:

Tics:1

TicStart:0

TicStop:100

TicDelta:5

设计完成后运行该 GUI,生成的进度条如图 7.43 所示。

问题 32 如何采用 ActiveX 控件制作一个表盘

▲【例 7.4.2】设计一个表盘控件,如图 7.44 所示。要求

- ① 刻度值范围:[0,24 000];
- ② 指针初始值为 0,显示指针值和注释文本;
- ③ 颜色条的范围为[18 000,22 000],颜色为绿色;

步骤:

(1) figure 的设计

窗口调整到合适大小,Name 属性设置为:表盘设计举例。

(2) 表盘控件的设计

① Background:

BackColor:[0 0 0]

BevelWidth:0

Borderwidth:0

OutlineWidth:0

② Annulars:

Annulars:1

AnnularColor:[0 1 0]

AnnularStartValue:18 000

AnnularStopValue:22 000

AnnularInnerRadius:1.11

AnnularOuterRadius:1.22

③ Captions:

Captions:1

CaptionColor:[1 1 1]



图 7.44 表盘设计举例

```

CaptionX:0.15
CaptionY:-0.4
Caption:rpm
④ Digital:
NeedleDigital:1
NeedleDigitalDecimals:0
NeedleDigitalColor:[1 1 1]
NeedleDigitalX:-0.16
NeedleDigitalY:-0.39
⑤ Hubs:
Hubs:2
HubID 为 0 时,HubColor=[1 1 1],HubRadius=0.1;
HubID 为 1 时,HubColor=[0 0 0],HubRadius=0.09。
⑥ Needles:
Needles:1
NeedleColor:[1 1 1]
NeedleShape:NeedleTriangle
NeedleMouseControl:MouseControlSnapTo
NeedleValue:0
NeedleWidth:0.12
NeedleLength:1.10
⑦ Scales:
Scales:1
ScaleDirection:Forward
ScaleMinValue:0
ScaleMaxValue:24 000
ScaleStartAngle:0
ScaleStopAngle:360
⑧ Ticks:
Tics:3
● TicID=0 时,
TicColor:[1 1 1]
TicLabel:1
TicInnerRadius:1.05
TicOuterRadius:1.20
TicWidth:0.01
TicStartValue:0
TicStopValue:22 000
TicDelta:2 000
● TicID=1 时,
    
```

```
TicColor:[1 1 1]
TicLabel:0
TicInnerRadius:1.10
TicOuterRadius:1.20
TicWidth:0
TicStartValue:1 000
TicStopValue:23 000
TicDelta:2 000
● TicID=2 时,
TicColor:[1 1 1]
TicLabel:0
TicInnerRadius:1.14
TicOuterRadius:1.20
TicWidth:0
TicStartValue:200
TicStopValue:23 800
TicDelta:200
```

设计完成后运行该 GUI,生成的表盘如图 7.44 所示。

问题 33 如何采用 ActiveX 控件制作一个数码显示器

▲【例 7.4.3】设计一个七段 LED 控件,如图 7.45 所示。要求:

- ① 5 个 LED,显示数值,无小数位,初值为 10;
- ② 背景色为黑色,LED 灭时的颜色为[20,20,20],亮时的颜色为纯绿色;
- ③ LED 与边框的距离为 5,LED 的每段之间距离为 2,每段的宽度为 4。

步骤:

(1) figure 的设计

窗口调整到合适大小,Name 属性设置为:七段 LED 显示。

(2) 七段 LED 控件的设计

① Background:

BackColor:[0 0 0]

BevelWidth:0

Borderwidth:0

OutlineWidth:1

② General:

Digits:5

FixedDecimal:1

Decimals:0



图 7.45 七段 LED 显示

```

ItalicsOffset:0
DecimalSize:4
DisplayMode:Numeric
Value:10
SegmentSeparation:2
SegmentWidth:4
SpacingHorizontal:5
SpacingVertical:5
OffColor:[20 20 20]
OnColor:[0 250 0]
    
```

设计完成后运行该 GUI,生成的数码管如图 7.45 所示。

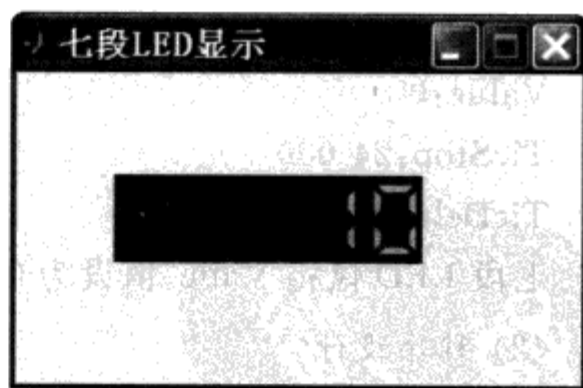
问题 34 如何编写 ActiveX 控件的回调函数

▲【例 7.4.4】采用滑动条控件控制表盘控件的指针值和七段 LED 控件的显示值,滑动条和表盘的值在范围[0,24 000]内变化,滑动条、表盘和七段 LED 的初值均设为 0,如图 7.46 所示。

【解析】将例 7.4.1~7.4.3 所设计出来的滑动条、表盘、七段 LED 放在一个 GUI 内,并修改滑动条的取值范围为[0,24 000],BarStop 值为 0.88,DigitalDecimals 值为 0。

步骤:

(1) 界面设计

表盘的控件名:activex22

七段 LED 的控件名:activex35

滑动条的控件名:activex34

表盘与例 7.3.2 一致,滑动块大部分设置与例 7.3.1 一致,不同的设置如下:

Max:24 000

Value:0

TicStop:24 000

TicDelta:1 000

七段 LED 仅将 Value 值设为 0,其他设置与例 7.4.3 一致。

(2) 程序设计

① Opening 函数内添加以下代码:

```

global flag
flag = 0;
    
```

② 在滑动块的 MouseDown 回调函数内添加如下代码:

```

global flag
flag = 1;
    
```

③ 在滑动块的 MouseMove 回调函数内添加如下代码:

```

global flag
if flag
    val = get(hObject,'value');
    set(handles.activex35,'value',val)
    set(handles.activex22,'NeedleValue',val)
end
end

```

④ 在滑动块的 MouseUp 回调函数内添加如下代码：

```

global flag
flag = 0;

```

运行该 GUI,结果如图 7.47 所示。



图 7.46 滑动条控制表盘和七段 LED



图 7.47 例 7.4.4 运行结果

若您对此书内容有任何疑问，可以凭在线交流卡登录 MATLAB 中文论坛与作者交流。

第 8 章

定时器

8.1 知识点归纳

本章内容：

- ◆ 定时器对象及其属性
- ◆ 定时器的执行模式
- ◆ 定时器的回调函数
- ◆ 定时器的操作函数
- ◆ 定时器的操作步骤

8.1.1 定时器对象及其属性

定时器与 GUI 对象不同，它是一类特殊的对象，适用于对数据的实时处理。定时器对象由函数 `timer` 创建，创建方式如下：

`T = timer('属性 1', 属性值 1, '属性 2', 属性值 2, ……)`

其中，`T` 为该定时器对象的句柄。

定时器对象的所有属性见表 8.1(大括号内的值为默认值)。

表 8.1 定时器对象属性

属性名	属性描述	数据类型	数值说明
AveragePeriod	定时器启动后两个 TimerFcn 执行间的平均时间。 在执行第二个 TimerFcn 之前，该属性值均为 NaN。	double	默认为 NaN，只读
BusyMode	当第一个 TimerFcn 执行过程中第二个 TimerFcn 请求执行时采取的操作。 'drop': 不执行第二个 TimerFcn; 'error': 产生错误信息; 'queue': 排队执行	右边列出的字符串	{'drop'}, 'error', 'queue'; Running 为 'on' 时只读
ErrorFcn	当错误发生时定时器执行的函数，在 StopFcn 之前执行	字符串、函数句柄、单元数组	默认为空字符串
ExecutionMode	定时器执行模式。 'singleShot': 只执行一次 TimerFcn，自动停止; 'fixedDelay': 第一次 TimerFcn 开始执行到第二次 TimerFcn 开始排队之间的时间为定时周期; 'fixedRate': 第一次 TimerFcn 开始排队到第二次 TimerFcn 开始排队之间的时间为定时周期;	右边列出的字符串	{'singleShot'} 'fixedDelay'

续表 8.1

属性名	属性描述	数据类型	数值说明
ExecutionMode	'fixedSpacing':第一次 TimerFcn 执行完成到第二次 TimerFcn 开始排队之间的时间为定时周期	右边列出的字符串	'fixedRate' 'fixedSpacing'
InstantPeriod	最后两次 TimerFcn 执行之间的时间	double	默认为 NaN,只读
Name	定时器名,默认为'timer-i',i表示当前在使用第几个定时器	文本字符串	默认为'timer-i',i从1开始递增;只读
ObjectVisibility	值为'off'时隐藏定时器句柄,timerfind不能查到该定时器对象,但 timerfindall 可以查到	右边列出的字符串	{'off'},'on'
Period	定时器的定时周期,即相邻两次 TimerFcn 执行的间隔时间,单位为秒	double	取值大于0.001,默认为1。 Running 为'on'时只读
Running	指示定时器目前是否正在执行	右边列出的字符串	{'off'},'on'
StartDelay	从定时器启动到第一次 TimerFcn 开始排队之间的时间,单位为秒	double	非负数;默认为0;Running 为'on'时只读
StartFcn	定时器启动时执行的回调函数	字符串、函数句柄、单元数组	默认为空字符串
StopFcn	定时器停止时执行的回调函数	字符串、函数句柄、单元数组	默认为空字符串
Tag	用户定义的标签	文本字符串	默认为空字符串
TasksToExecute	指定 TimerFcn 执行的次数	double	正整数,默认为1
TasksExecuted	定时器从启动到现在,已执行 TimerFcn 的次数	double	正整数,默认为0
TimerFcn	定时器的回调函数	字符串、函数句柄、单元数组	默认为空字符串
Type	标识对象的类型	文本字符串	'timer',只读
UserData	用户数据	自定义	默认为空矩阵

查看定时器的默认属性,可在命令行输入:

```
>> get(timer) % 获取定时器对象的属性列表
```

命令行输出:

```
AveragePeriod: NaN
BusyMode: 'drop'
ErrorFcn: ''
ExecutionMode: 'singleShot'
InstantPeriod: NaN
Name: 'timer - 1'
ObjectVisibility: 'on'
Period: 1
Running: 'off'
StartDelay: 0
```

若您对此书内容有任何疑问,可以凭在线交流卡登录 MATLAB 中文论坛与作者交流。

StartFcn: "	
StopFcn: "	
Tag: "	
TasksExecuted: 0	
TasksToExecute: Inf	
TimerFcn: "	
Type: 'timer'	
UserData: []	

8.1.2 定时器的执行模式

定时器的执行模式决定它执行 TimerFcn 的方案,由定时器的 ExecutionMode 属性指定。执行模式分为下列 4 种。

- ① 'singleShot':只执行一次 TimerFcn,执行完自动停止定时器。
- ② 'fixedDelay':第 1 次 TimerFcn 开始执行到第 2 次 TimerFcn 开始排队之间的时间为定时周期。
- ③ 'fixedRate':第 1 次 TimerFcn 开始排队到第 2 次 TimerFcn 开始排队之间的时间为定时周期。
- ④ 'fixedSpacing':第 1 次 TimerFcn 执行完成到第 2 次 TimerFcn 开始排队之间的时间为定时周期。

第 1 种执行模式为单次执行,如图 8.1 所示;后面 3 种为多次执行,如图 8.2 所示。



图 8.1 singleShot 模式



图 8.2 fixedRate、fixedDelay 和 fixedSpacing 模式

若您对此书内容有任何疑问,可以凭在线交流卡登录 MATLAB 中文论坛与作者交流。

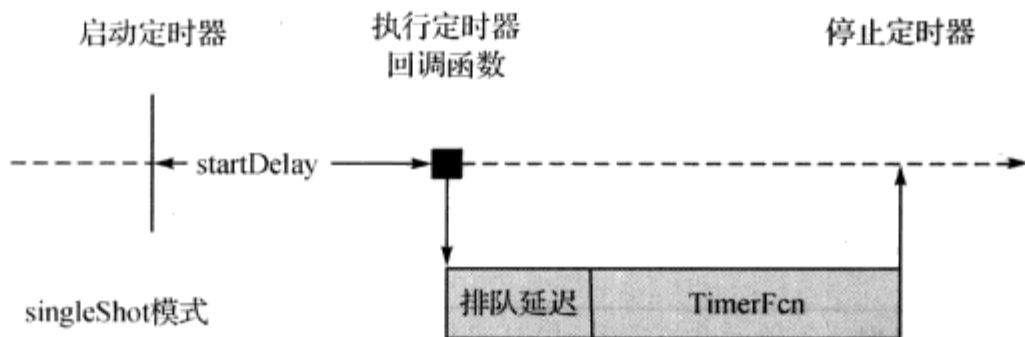
由图 8.2 可知,最精确的定时模式是 `fixedRate` 模式。`fixedRate`、`fixedDelay` 和 `fixedSpacing` 模式的差别仅在于它们开始测量定时周期的时刻不一样。

8.1.3 定时器的回调函数

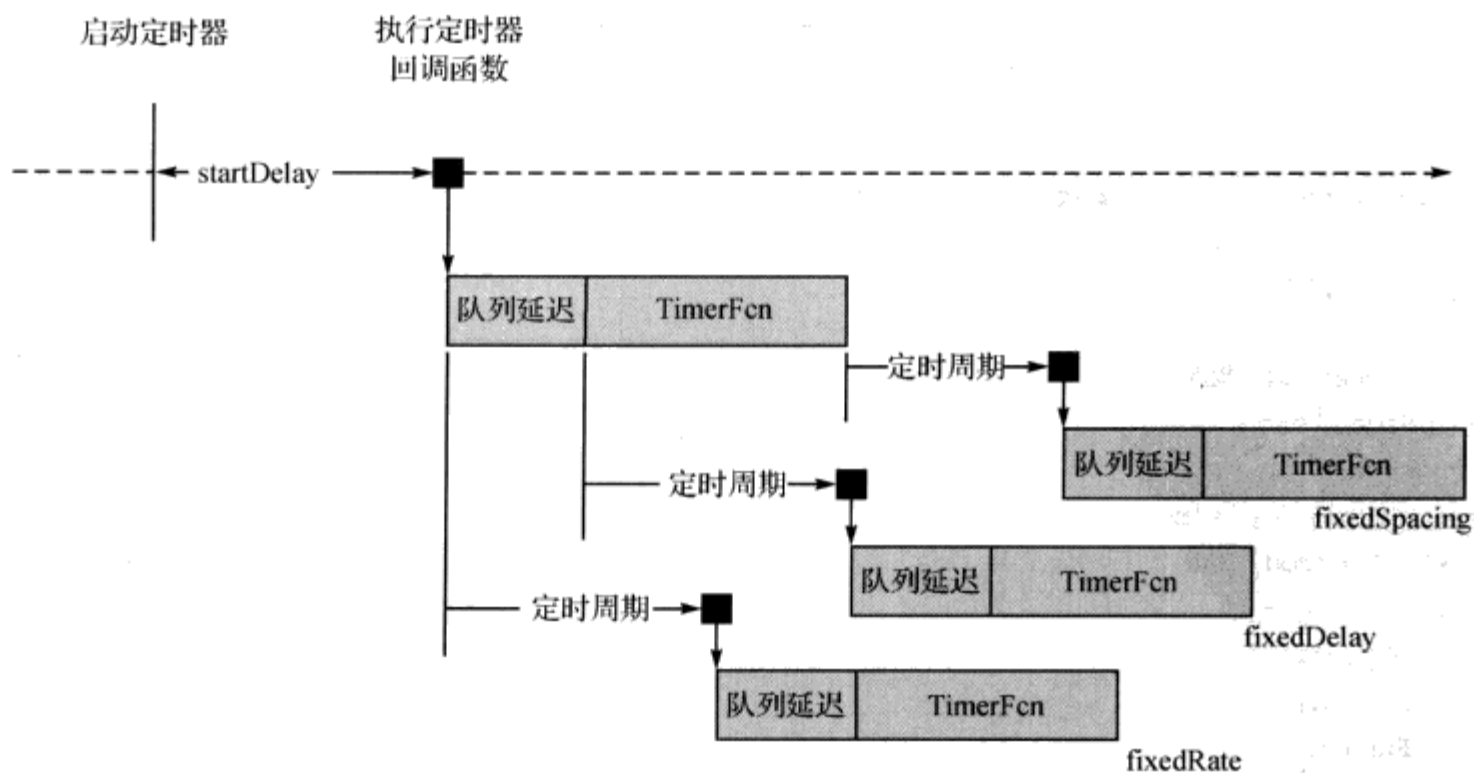
定时器对象可产生启动、停止、定时和发生错误 4 种事件,对应的有 4 个属性来指定触发这些事件时要执行的回调函数或命令:`StartFcn`、`StopFcn`、`TimerFcn` 和 `ErrorFcn`。图 8.3 显示了这些事件什么时候产生,以及这些事件产生时与之相关的定时器对象属性。



图 8.3 定时器的回调函数

【注意】 当定时器执行出错时,先执行 `ErrorFcn`,再执行 `StopFcn`。

与 GUI 的回调函数类似,定时器的回调函数有以下 3 种形式:

① 文本字符串:该字符串为所执行函数的函数名或 MATLAB 语句,如果为 MATLAB 语句,语句内的每个单引号要替换成两个单引号。如 `'disp(''hello!'')`,相当于执行语句:`disp('hello!')`。

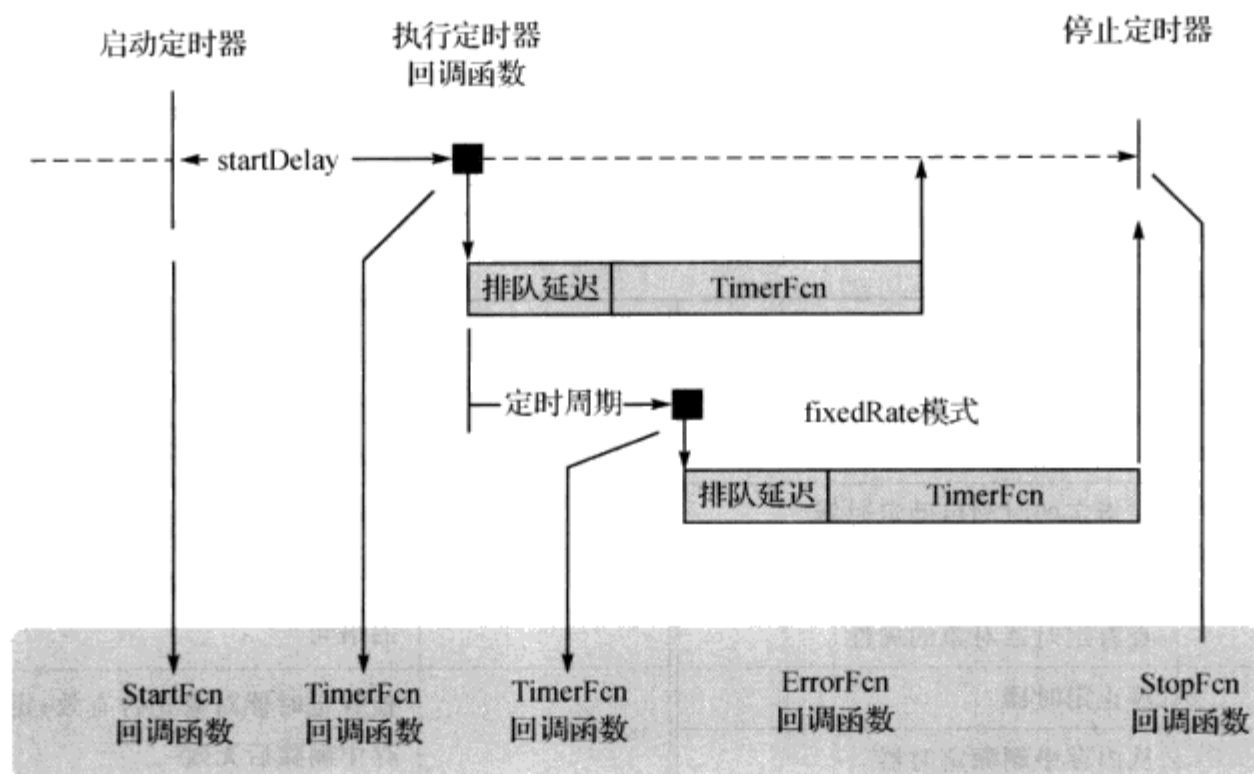
② 函数句柄:表示所执行的函数。如 `@pushbutton1_Callback`,表示执行 `pushbutton1_Callback` 函数。

③ 单元数组:包含了所执行函数的函数名(或句柄)和输入参数。如: `{@t1,handles}`,表示执行 `t1` 函数,并将 `handles` 作为输入参数传递给 `t1`。

回调函数的声明方式与使用方式见表 8.2(设调用的函数为 `func`,定时器对象句柄为 `h`)。

表 8.2 回调函数的声明方式与使用方式

callback 函数的声明方式	callback 函数的使用方式
<code>function func</code>	<code>set(h,'StartFcn','func')</code>
<code>function func(obj,event)</code>	<code>set(h,'StartFcn',@func)</code>
<code>function func(obj,event,arg1,arg2)</code>	<code>set(h,'StartFcn',{'func',3,5})</code>
<code>function func(obj,event,arg1,arg2)</code>	<code>set(h,'StartFcn',{@func,3,5})</code>

【注意】 GUI 设计中的定时器,可能会访问一些 GUI 对象或用户数据,所以通常将 handles 作为参数传递进定时器的回调函数中。例如:

```
t = timer('Period', 2, 'TimerFcn', {@func, handles}, 'BusyMode', 'queue', 'ExecutionMode', 'fixedRate')
```

函数 func 声明如下:

```
function func(obj, event, handles)
```

其中,obj 为定时器对象的句柄;event 为保留的输入参数;handles 为 GUI 数据。

8.1.4 定时器的操作函数

定时器的操作函数见表 8.3。

表 8.3 定时器函数

定时器函数	函数说明	定时器函数	函数说明
timer	创建一个定时器对象	timerfind	查找内存中可见的定时器对象
start	启动定时器	timerfindall	查找内存中所有的定时器对象
startat	在指定的时刻启动定时器	disp	显示定时器对象的信息
set	显示或设置定时器对象的属性	wait	直到定时器停止执行,才继续执行后面的语句
get	查看定时器对象的属性	isvalid	检查定时器对象是否有效;定时器从内存中删除后无效
stop	停止定时器		
delete	从内存中删除定时器		
clear	从工作空间中清除定时器对象		

表 8.3 中,timerfind 与 timerfindall 的唯一区别仅在于,timerfind 不能查找到句柄隐藏的定时器对象,而 timerfindall 能。以 timerfind 为例,常用的调用格式为:

```
tt = timerfind
```

返回内存中所有的定时器对象的句柄到数组 tt。

```
tt = timerfind('P1', V1, 'P2', V2, ...)
```

返回属性/值与 P1/V1、P2/V2 等完全匹配的定时器对象的句柄到数组 tt。

【注意】 timerfind 与 timerfindall 在匹配属性/值时,Name 和 Tag 的值区分字母大小写;其他 4 个属性 ExecutionMode、BusyMode、ObjectVisibility 和 Running 不区分字母大小写。

例如,创建一个定时器:

```
>>t = timer('Tag','t1','Name','timer1');
```

采用 tag 属性查找该定时器,且 tag 值设为 T1:

```
>> timerfind(t, 'Tag', 'T1')
```

```
ans =
```

```
[]
```

采用 Name 属性查找,且 Name 值设为 Timer1:

```
>> timerfind(t, 'Name', 'Timer1')
```

```
ans =
```

```
[]
```

若您对此书内容有任何疑问,可以凭在线交流卡登录 MATLAB 中文论坛与作者交流。

采用 Running 属性查找,且 Running 值设为 OFF:

```
>> timerfind(t, 'Running', 'OFF')
Timer Object: timer1
Timer Settings
  ExecutionMode: singleShot
              Period: 1
  BusyMode: drop
  Running: off
Callbacks
  TimerFcn: ""
  ErrorFcn: ""
  StartFcn: ""
  StopFcn: ""
```

8.1.5 定时器的操作步骤

定时器的操作大致分为以下 5 步。

(1) 创建定时器对象

创建定时器对象时,下列 4 个属性通常需要设置。

- ① Period: 定时器周期。
- ② TimerFcn: 定时器的回调函数。
- ③ BusyMode: 忙闲模式。
- ④ ExecutionMode: 执行模式,用于精确定时。

另外,还有 4 个属性用得较多:

- ① 在需要延迟执行 TimerFcn 时,可设置 StartDelay 属性。
- ② 若需要在其他函数中查找该定时器,可设置 Tag 或 Name 属性,查找时使用语句:

```
timerfind('Tag', 用户定义的 Tag 字符串)
```

或

```
timerfind('Name', 用户定义的 Name 字符串)
```

- ③ 若要检查定时器是正在执行还是停止了,可查看其 Running 属性。例如,检查定时器 t 是否正在执行,若没有,则重新启动:

```
if isequal(get(t, 'Running'), 'off') % 或者: if strcmp(get(t, 'Running'), 'off')
    start(t);
end
```

(2) 编写回调函数

编写定时器每次定时周期到来时所执行的代码段。

(3) 启动定时器对象

采用 start 或 startat 函数启动定时器。

(4) 停止定时器对象

停止定时器有下列 3 种情况:

① 调用 stop 函数。

② 定时器执行完了 TimerFcn。例如, TasksExecuted 的值达到了 TasksToExecute 设置的极限。

③ 错误产生时, 先调用 ErrorFcn, 再调用 StopFcn。

(5) 删除定时器对象

删除内存中的定时器 t 采用 delete 函数:

```
>> delete(t)
```

被删除的定时器对象是无效的, 并且不能再使用。检查定时器对象是否有效使用 isvalid 函数。若定时器 t 有效, isvalid(t) 返回 1, 否则返回 0。

移除所有的定时器对象采用语句:

```
>> delete(timerfind)
```

或

```
>> delete(timerfindall)
```

移除工作空间中无效的定时器对象 t, 使用 clear 命令:

```
>> clear t % 清除变量 t
```

8.2 重难点分析

8.2.1 TimerFcn 函数

定时器的定时回调函数, 有以下 3 种形式:

① 文本字符串: 该字符串为所执行函数的函数名或 MATLAB 语句, 如果为 MATLAB 语句, 语句内的每个单引号要替换成两个单引号。如 'disp("hello! ")', 相当于执行语句: disp('hello!')。

② 函数句柄: 表示所执行的函数。如 @pushbutton1_Callback, 表示执行 pushbutton1_Callback 函数。

③ 单元数组: 包含了所执行函数的函数名(或句柄)和输入参数。如: {@t1, handles}, 表示执行 t1 函数, 并将 handles 作为输入参数传递给 t1。

经常使用的是第①和第③种。当 GUI 由脚本文件创建, 回调函数一般使用第①种即字符串形式; 当 GUI 由 GUIDE 创建, 回调函数一般使用第③种即函数句柄加输入参数 handles 的形式。

8.2.2 常用的定时器操作函数

timer 操作函数中, 以下 6 个需要熟练掌握。

- ① set: 设置定时器的属性。
- ② get: 获取定时器的状态信息。
- ③ start: 开定时器。
- ④ stop: 停定时器。
- ⑤ delete: 删除定时器。
- ⑥ timerfind: 查找定时器。

8.3 专题分析

专题 12 定时器在 GUI 设计中的应用

▲【例 8.3.1】 采用定时器实现例 4.3.3 的模拟时钟。

【解析】 在定时器的回调函数中,更新指针的位置。注意要将坐标轴对象的句柄传递给定时器的回调函数。根据专题 9 讲过的知识,传递 GUI 对象的句柄给定时器回调函数,可以采用如下 4 种方法:

- ① 采用 global 声明坐标轴 hAxes 为全局对象。

```
function analogclock()
global hAxes %在主函数内声明全局变量 hAxes
.....
t = timer('Period', 1, 'TimerFcn', @timeUpdate, 'BusyMode', 'queue', ...
    'ExecutionMode', 'fixedRate'); %创建定时器
start(t); %启动定时器
.....
end

function timeUpdate(obj, ~)
global hAxes %在定时器回调函数中声明全局变量 hAxes
.....
end
```

- ② 采用单元数组传递坐标轴对象。

```
t = timer('Period', 1, 'TimerFcn', {@timeUpdate, hAxes}, 'BusyMode', 'queue', ...
    'ExecutionMode', 'fixedRate');
start(t); %启动定时器
```

- ③ 采用用户数据传递坐标轴对象。

```
function analogclock()
.....
t = timer('Period', 1, 'TimerFcn', @timeUpdate, 'BusyMode', 'queue', ...
    'ExecutionMode', 'fixedRate', 'UserData', hAxes);
start(t); %启动定时器
.....
end
```

```
function timeUpdate(obj, ~)
hAxes = get(obj, 'UserData');
.....
end
```

④ 采用 findobj 函数查找坐标轴对象。

```
function analogclock()
hAxes = axes('Tag', 'axes_clock', 'visible', 'off', 'DrawMode', 'fast');
.....
t = timer('Period', 1, 'TimerFcn', @timeUpdate, 'BusyMode', 'queue', ...
    'ExecutionMode', 'fixedRate'); % 创建定时器
start(t); % 启动定时器
.....
end

function timeUpdate(obj, ~)
hAxes = findobj('Type', 'axes', 'Tag', 'axes_clock');
.....
end
```

采用上面第②种方法实现例 4.3.3 的模拟时钟,程序如下:

```
function analogclock()
% 采用定时器制作模拟时钟
% 作者:罗华飞
% 版本:20101021 V1.0
%% 创建表盘面
hFigure = figure('Visible', 'off'); % 创建一个隐藏的窗口,将窗口布局好后再显示
hAxes = axes('Tag', 'axes_clock', 'visible', 'off', 'DrawMode', 'fast'); % 创建表盘坐标轴
rectangle('Curvature', [1, 1], 'FaceColor', 'w', 'Position', [-1 -1 2 2]);
axis equal; % 坐标轴的 x 轴和 y 轴刻度比例相等

%% 创建刻度线
for i = 0 : 6 : 354 % i 为每个刻度线的角度
thelt = i * pi / 180; % 角度转化为弧度值
    if ~rem(i, 30) % 刻度线 3、6、9、12 要粗些,颜色为红色
        x = 0.9 : 0.01 : 1; % 刻度线的长度为 0.1
        line(x * cos(thelt), x * sin(thelt), 'Color', 'r', 'LineWidth', 3);
    else % 其他刻度线要细些,颜色为蓝色
        x = 0.95 : 0.01 : 1; % 刻度线的长度为 0.05
        line(x * cos(thelt), x * sin(thelt), 'Color', 'b', 'LineWidth', 1);
    end
end

%% 绘制刻度值
ang = pi / 3; % 刻度值 1 所对应的弧度值
for i = 1 : 12 % 穷举每个刻度值
    if rem(i, 3) % 刻度值为 3、6、9、12 时,字号为 12
        text(0.8 * cos(ang), 0.8 * sin(ang), num2str(i), 'horizontalAlignment', ...
            'center', 'FontSize', 12);
    end
end
```

若您对此书内容有任何疑问,可以凭在线交流卡登录 MATLAB 中文论坛与作者交流。

```

else % 刻度值为 3、6、9、12 时, 字号为 20, 加粗, 绿色
    text(0.7 * cos(ang), 0.7 * sin(ang), num2str(i), 'horizontalAlignment', ...
        'center', 'FontSize', 20, 'FontWeight', 'bold', 'Color', 'g');
end
ang = ang - pi / 6; % 每绘制一个刻度值, 就更新弧度值
end

%% 绘制表盘中心点
hAxesDot = axes('Visible', 'off', 'DrawMode', 'fast'); % 表盘中心点所在的坐标轴
axis equal; % 使中心点看起来是个圆点
%% % % % % % % % % % 方法 1: 采用 line 函数创建 % % % % % % % % %
line(0, 0, 'Parent', hAxesDot, 'Marker', 'o', 'MarkerFaceColor', 'b', 'MarkerSize', 15);

%% 显示窗口
set(hFigure, 'Visible', 'on');

%% 创建定时器对象
t = timer('Period', 1, 'TimerFcn', {@timeUpdate, hAxes}, 'BusyMode', 'queue', ...
    'ExecutionMode', 'fixedRate');
start(t); % 启动定时器
end

%% 定时器的回调函数, 循环更新指针位置
function timeUpdate(obj, ~, hAxes)
if ishandle(hAxes) % 若没有关闭窗口
    delete(findobj(hAxes, 'Type', 'hggroup')); % 删除 3 个指针, 方便下次更新指针
    %% 更新当前时间
    time = floor(clock); % 获取当前时刻, 存入 1×6 的矩阵
    hour = time(4); % 获取当前的小时
    min = time(5); % 获取当前的分钟
    sec = time(6); % 获取当前的秒
    %% 更新指针位置
    argHour = (hour + min / 60) * pi / 6; % 计算时针的弧度值
    arrow(hAxes, pi/2 - argHour, 'cyan', 0.5); % 绘制时针
    argMin = (min + sec/60) * pi / 30; % 计算分针的弧度值
    arrow(hAxes, pi/2 - argMin, 'red', 0.8); % 绘制分针
    argSec = sec * pi / 30; % 计算秒针的弧度值
    arrow(hAxes, pi/2 - argSec); % 绘制秒针
else % 若关闭窗口
    disp('It"s closed. ');
    stop(obj);
    delete(obj);
    clear obj;
end
end

%% 子函数, 用于创建指针组对象
function varargout = arrow(varargin)
% 采用 3 个 line 对象制作指针
% 函数描述:
% 输入参数依次为: 父对象 h_axes、弧度值 ang、指针颜色 linecolor、指针长度 length、

```

```

%           箭头长度 len2、指针线宽 linewidth
% 作者:罗华飞
% 版本:20100105 V1.0
switch nargin % 初始化输入参数
case 0,
    h_axes = gca;
    ang = 0;
    lineColor = 'b';
    length = 1;
    len2 = 0.1;
    linewidth = 3;
case 1,
    h_axes = varargin{1};
    ang = 0;
    lineColor = 'b';
    length = 1;
    len2 = 0.1;
    linewidth = 3;
case 2,
    h_axes = varargin{1};
    ang = varargin{2};
    lineColor = 'b';
    length = 1;
    len2 = 0.1;
    linewidth = 3;
case 3,
    h_axes = varargin{1};
    ang = varargin{2};
    lineColor = varargin{3};
    length = 1;
    len2 = 0.1;
    linewidth = 3;
case 4,
    h_axes = varargin{1};
    ang = varargin{2};
    lineColor = varargin{3};
    length = varargin{4};
    len2 = 0.1;
    linewidth = 3;
case 5,
    h_axes = varargin{1};
    ang = varargin{2};
    lineColor = varargin{3};
    length = varargin{4};
    len2 = varargin{5};
    linewidth = 3;
case 6,
    h_axes = varargin{1};
    ang = varargin{2};
    lineColor = varargin{3};
    length = varargin{4};

```

若您对此书内容有任何疑问，可以凭在线交流卡登录 MATLAB 中文论坛与作者交流。

```

        len2 = varargin{5};
        linewidth = varargin{6};
    otherwise
        error('So many input arguments! ');
end

%% 创建组对象
hg = hggroup('Parent', h_axes);
%% 绘制指针体
x = [0 length] * cos(ang);
y = [0 length] * sin(ang);
line(x, y, 'Parent', hg, 'LineWidth', linewidth, 'Color', lineColor);
%% 绘制指针箭头的一部分
ang1 = ang + pi / 6;
x1 = [x(2), x(2) - len2 * cos(ang1)];
y1 = [y(2), y(2) - len2 * sin(ang1)];
line(x1, y1, 'Parent', hg, 'LineWidth', linewidth, 'Color', lineColor);
%% 绘制指针箭头的另一部分
ang2 = ang - pi / 6;
x2 = [x(2), x(2) - len2 * cos(ang2)];
y2 = [y(2), y(2) - len2 * sin(ang2)];
line(x2, y2, 'Parent', hg, 'LineWidth', linewidth, 'Color', lineColor);
%% 设置输出参数
if nargout == 1
    varargout{1} = hg;
elseif nargout > 1
    error('So many output arguments! ');
end
end
end

```

▲【例 8.3.2】 采用定时器,实现例 4.4.9 的循环滚动条效果。

【解析】 因为要创建定时器回调函数,所以不用采用脚本文件而要采用函数文件。程序如下:

```

function scrollbar()
%% 初始化滚动条参数
a = 50; % 滚动条左边界与窗口左边界的距离
b = 50; % 滚动条右边界与窗口右边界的距离
width = 450; % 窗口的宽度
height = 200; % 窗口的高度
strDisp = '感时花溅泪,恨别鸟惊心。'; % 要滚动显示的字符串
%% 创建隐藏的窗口,并将窗口移到屏幕中间
hFigure = figure('Name', '滚动条设计实例', 'MenuBar', 'none', 'ToolBar', 'none',...
    'NumberTitle', 'off', 'Units', 'points', 'Position', [0 0 width height],...
    'Visible', 'off');
movegui(hFigure, 'center');
%% 创建滚动条边框和背景
axes('Box', 'on', 'DrawMode', 'fast', 'XTick', [], 'YTick', [], 'XTickLabel',...
    ', 'YTickLabel', ', 'XLim', [0 500], 'YLim', [0 10], 'Units', 'points',...
    'Position', [a height/2 width - a - b 30]);

```

若您对此书内容有任何疑问，可以凭在线交流卡登录 MATLAB 中文论坛与作者交流。

```

%% 创建文本对象,用于滚动显示字符串。注意 text 对象的 Clipping 属性默认值为 off,要设置为 on
hText1 = text('String', strDisp, 'Position', [500 5], 'FontWeight', 'bold',...
    'Hor', 'left', 'vert', 'middle', 'Clipping', 'on'); % 创建文本对象 hText1,
hText2 = text('String', strDisp, 'Position', [-500 5], 'FontWeight', 'bold',...
    'Color', 'r', 'Hor', 'left', 'vert', 'middle', 'Clipping', 'on'); % 创建文本控件 hDown2
%% 显示窗口
set(hFigure, 'Visible', 'on');
%% 创建定时器对象
t = timer('Period', 0.1, 'TimerFcn', {@timeUpdate, hText1, hText2}, 'BusyMode', 'queue',...
    'ExecutionMode', 'fixedRate');
start(t); % 启动定时器
end

function timeUpdate(obj, ~, hText1, hText2)
%% 循环显示
if ishandle(hText1)
    pos1 = get(hText1, 'position'); % 获取第 1 个文本对象的位置
    pos2 = get(hText2, 'position'); % 获取第 2 个文本对象的位置
    pos1(1) = pos1(1) - 10; % 更新第 1 个文本对象的位置变量
    pos2(1) = pos2(1) - 10; % 更新第 2 个文本对象的位置变量
    %% 若 hText1 对象在 hText2 的右边,且 hText1 对象左边超出坐标轴,则将 hText2 移到坐标轴
    %% 最右边
    if pos1(1) > pos2(1) && pos1(1) < 0.2
        pos2(1) = 500;
    elseif pos2(1) > pos1(1) && pos2(1) < 0.2
        pos1(1) = 500;
    end
    set(hText1, 'position', pos1); % 更新第 1 个文本对象的位置
    set(hText2, 'position', pos2); % 更新第 2 个文本对象的位置
else % 若关闭窗口,停止并删除定时器
    stop(obj);
    delete(obj);
    clear obj;
end
end

```

▲【例 8.3.3】 MATLAB 中文论坛不定期地有一些免费赠书活动,从跟帖中随机抽选出一位幸运者,将一本 MATLAB 相关书籍免费赠出。当然,不符合条件的跟帖者不参与抽奖。试制作一个简易的摇奖程序:输入起始值和结束值,以及一些需要排除的数值,单击【开始摇奖】按钮后,数码显示管不断地显示一个在指定范围内的随机数值,单击【停止摇奖】时,当前显示的数值即为抽中的楼层号,此时弹出恭喜窗口,提醒幸运楼层的跟帖者联系论坛管理员。

【解析】 首先根据输入的起始值和结束值,获取随机数的范围;单击【开始摇奖】时,启动定时器,不停更新数码显示管显示的随机值;若显示的数值不是需要排除的数值,该数值对应的楼层就是幸运者;若显示的数值正好是某一个需要排除的数值,定时器继续运行,直到遇到合适的值为止。

步骤:

① 界面设计,如图 8.4 所示。



图 8.4 例 8.3.3 的 GUIDE 布局

a) Figure

Name→摇奖台 V2.1。

b) 第 1 个 Static Text

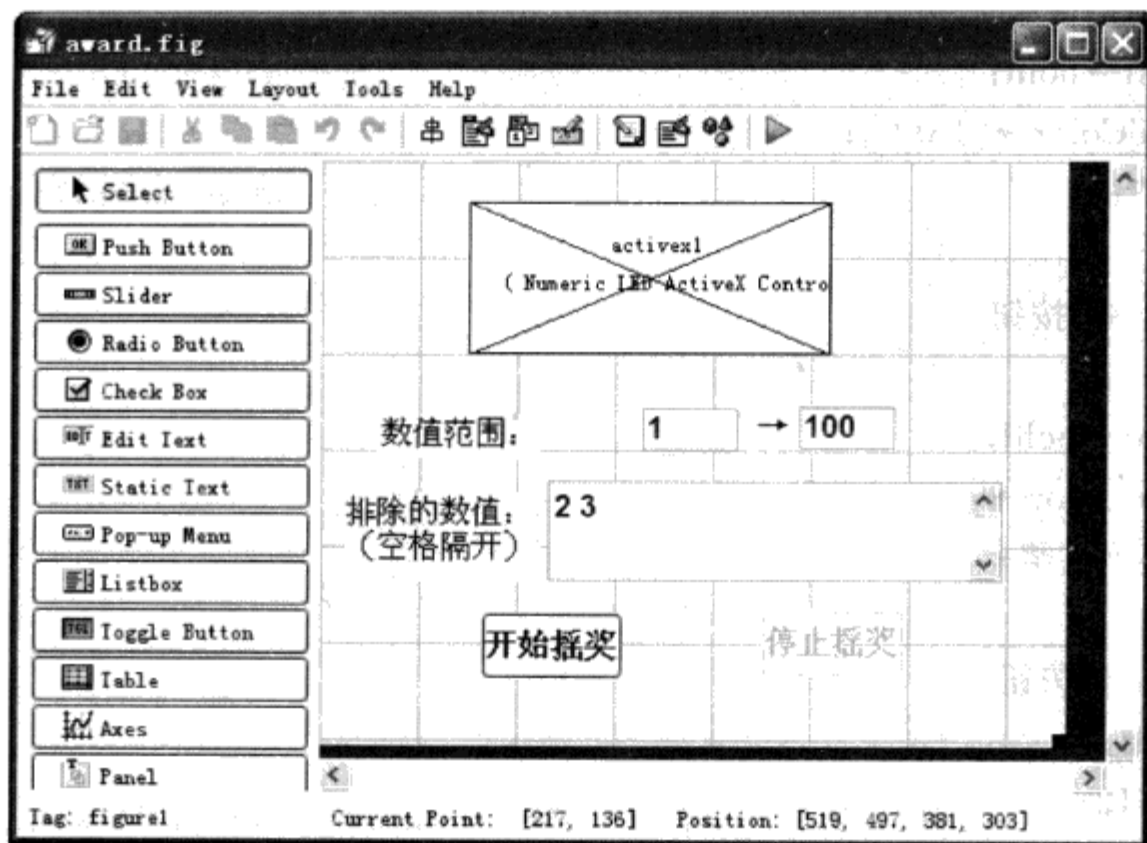
FontSize→12;

String→数值范围:。

c) 第 2 个 Static Text

FontSize→12;

String→排除的数值:一回车(空格隔开)。

d) 第 3 个 Static Text

FontSize→15;

String→→。

e) 第 1 个 Edit Text

FontSize→12;

FontWeight→bold;

ForegroundColor→[1 0 0];

String→1;

Tag→nStart。

f) 第 2 个 Edit Text

FontSize→12;

FontWeight→bold;

ForegroundColor→[1 0 0];

String→100;

Tag→nEnd。

g) 第 3 个 Edit Text

若您对此书内容有任何疑问，可以凭在线交流卡登录 MATLAB 中文论坛与作者交流。

- FontSize→12;
- FontWeight→bold;
- ForegroundColor→[1 0 0];
- String→2 3;
- Tag→remove。
- h) 【开始摇奖】按钮
 - FontSize→12;
 - FontWeight→bold;
 - ForegroundColor→[0 0 1];
 - String→开始摇奖;
 - Tag→start。
- i) 【停止摇奖】按钮
 - Enable→off;
 - FontSize→12;
 - FontWeight→bold;
 - ForegroundColor→[0 0 1];
 - String→停止摇奖;
 - Tag→stop。
- j) 数码管设置如图 8.5 所示。



图 8.5 例 8.3.3 的数码管设置

② 程序设计。

a) 【开始摇奖】按钮的 Callback:

```
function start_Callback(hObject, ~, handles)
% % 获取数值范围,并启动定时器
valStart = str2double(get(handles.nStart, 'String')); % 获取随机数的起始值
if isnan(valStart) % 若输入的不是有效的数值,清空输入框并返回
    set(handles.nStart, 'String', '')
    return;
end
valEnd = str2double(get(handles.nEnd, 'String')); % 获取随机数的结束值
if isnan(valEnd) % 若输入的不是有效的数值,清空输入框并返回
```

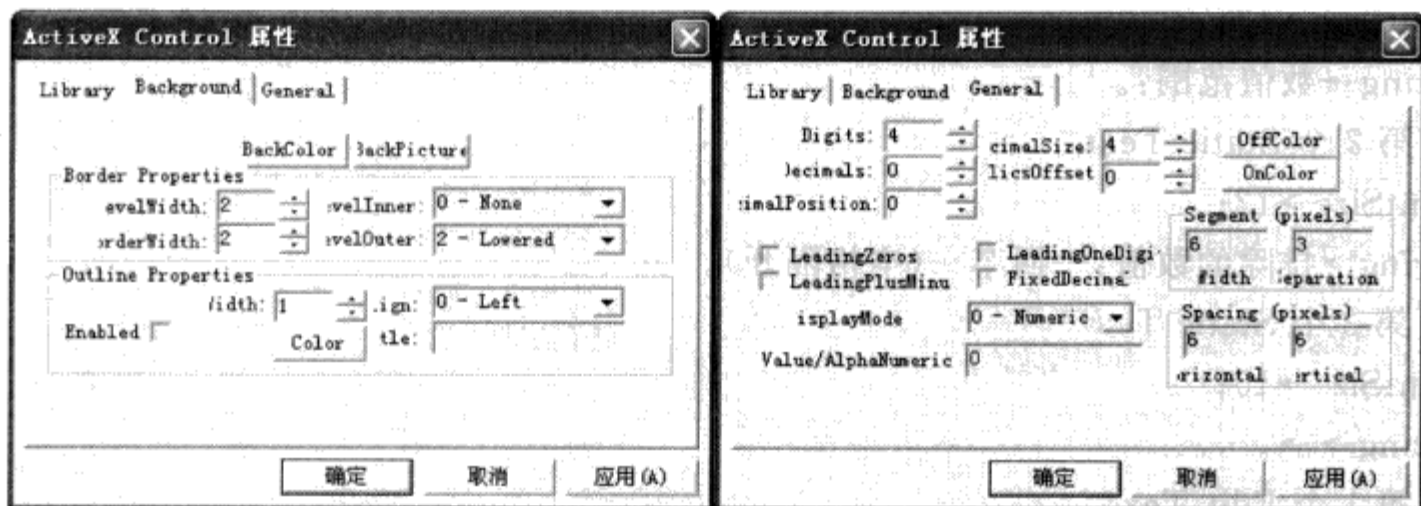
```

        set(handles.nEnd, 'String', '')
        return;
    end
    strRemove = get(handles.remove, 'String'); % 获取要排除的数值,存为字符串
    cellRemove = cellstr(strRemove); % 将要排除的数值转化为单元数组形式
    valRemove = []; % 将要排除的数值存到数组 valRemove 中
    %% 提取要排除的数值到数组 valRemove 中去
    if ~isempty(cellRemove)
        for i = 1 : length(valRemove)
            valRemove = [valRemove str2double(cellRemove{i})];
        end
    end
    %% 将随机值的取值范围限定为整数值
    valStart = floor(valStart);
    valEnd = floor(valEnd);
    valRemove = floor(valRemove);
    %% 若起始值大于结束值,或起始值小于或等于 0,清空起始值
    if valStart > valEnd || valStart <= 0
        set(handles.nStart, 'String', '')
        return;
    end
    %% 更新按钮和可编辑文本的激活状态
    set(handles.nStart, 'enable', 'off')
    set(handles.nEnd, 'enable', 'off')
    set(handles.remove, 'enable', 'off')
    set(hObject, 'enable', 'off')
    set(handles.stop, 'enable', 'on')
    %% 创建定时器并启动
    t = timer('BusyMode', 'queue', 'ExecutionMode', 'fixedSpacing', ...
        'Period', 0.02, 'TimerFcn', {@update, handles, valStart, valEnd, valRemove});
    start(t); % 启动定时器

```

b) 定时器回调函数:

```

function update(obj, ~, handles, valStart, valEnd, valRemove)
%% 刷新随机数值
if ishandle(handles.figure1) % 若没有关闭窗口
    val = randi([valStart valEnd], 1, 1); % 随机产生一个指定范围内的整数值
    index = find(valRemove == val, 1); % 比较随机出来的值与排除列表里的值
    if isempty(index) % 若随机出来的值不在排除列表内
        set(handles.activex1, 'value', val); % 设置数码管显示的值随机出来的值
    end
else % 若关闭窗口
    stop(obj); % 停止定时器
    delete(obj); % 删除定时器
end

```

c) 【停止摇奖】按钮的 Callback:

```

function stop_Callback(hObject, ~, handles)
%% 停止、删除定时器,并弹出恭喜窗口,提醒中奖楼层的会员联系论坛管理员

```

```

t = timerfind; % 查找定时器
stop(t);      % 停止定时器
delete(t);   % 删除定时器
%% 更新按钮和可编辑文本的激活状态
set(handles.nStart, 'enable', 'on');
set(handles.nEnd, 'enable', 'on');
set(handles.remove, 'enable', 'on');
set(hObject, 'enable', 'off');
set(handles.start, 'enable', 'on');
pause(0.4); % 暂停 0.4 秒
%% 创建恭喜窗口
h = figure('MenuBar', 'none', 'Name', '恭喜!', 'NumberTitle', 'off', ...
    'units', 'pixels', 'position', [500 400 400 200], 'Windowstyle', 'modal');
uicontrol('style', 'text', 'units', 'pixels', 'position', [50 60 300 80], ...
    'string', sprintf('恭喜第 %4.0f 楼层的会员中奖,请及时联系论坛管理员领取书籍!!', ...
    get(handles.activex1, 'value')), 'BackgroundColor', get(h, 'Color'), ...
    'fontsize', 16, 'foregroundcolor', 'r', 'fontname', '黑体');
uicontrol('string', '关闭', 'units', 'pixels', 'position', [160 30 70 40], ...
    'fontsize', 16, 'fontweight', 'bold', 'foregroundcolor', 'r', 'callback', ...
    'delete(gcf);')
    
```

运行结果如图 8.6 所示。



图 8.6 例 8.3.3 运行结果

8.4 精选答疑

问题 35 如何让切换按钮定时弹起

▲【例 8.4.1】采用定时器实现如下功能:

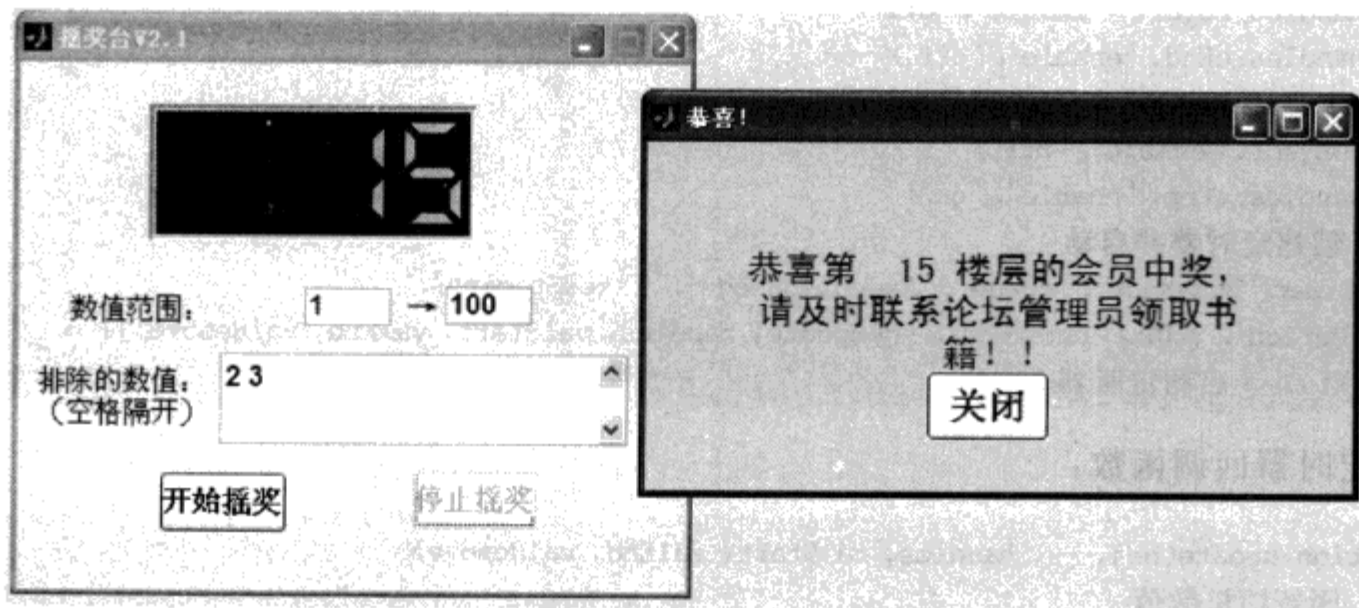
- ① 按下 toggle button 一秒之后,自动弹起;
- ② 没有按下时,toggle button 上显示“停止”;按下时,显示“启动”。

【解析】 只要将定时器设为只执行一次就可以了。

若您对此书内容有任何疑问,可以凭在线交流卡登录 MATLAB 中文论坛与作者交流。

① 界面设计如图 8.7 所示。

a) figure

Name: 定时器举例

b) Toggle Button

ForegroundColor: [1 1 1]

FontSize: 12

String: 启动

Tag: start1

② 回调函数及定时器的编写。

a) 在 Toggle Button 对象的 Callback 函数下编写

下列代码:



图 8.7 例 8.4.1 的 GUI 界面

```
function start1_Callback(hObject, ~, handles)
if get(hObject, 'Value') % 若按下按钮
    %% 设置按钮的文本内容和文本颜色
    set(hObject, 'string', '启动', 'ForegroundColor', 'r')
    %% 创建定时器并启动
    t = timer('startdelay', 1, 'TimerFcn', {@timer1, handles});
    start(t);
end
```

b) 定时器函数:

```
function timer1(obj, ~, handles)
%% 按钮弹起, 并更新按钮文本内容和文本颜色
set(handles.start1, 'value', 0, 'string', '停止', 'ForegroundColor', 'k')
stop(obj); % 停止定时器
delete(obj); % 删除定时器; 退出函数后变量 obj 会自动清除, 所以不需要 clear
```

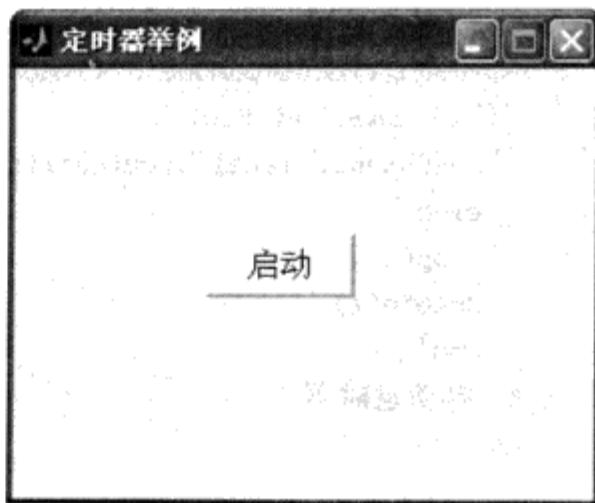
当然, 也可以直接在 Toggle Button 的 Callback 下使用 `pause(1)` 来实现暂停 1 s 的功能, 但是此时 MATLAB 不会响应其他的回调函数, 对于界面比较复杂的情况并不适用。

问题 36 如何在菜单栏上创建万年历

▲【例 8.4.2】采用定时器实现: 菜单栏显示当前年、月、日、时间、星期, 且颜色为红色。

【解析】先创建一个窗口和一个菜单, 采用定时器每一秒更新一次菜单的标签。

程序如下:

```
%% 创建一个隐藏的窗口
hFig = figure('Visible', 'off', 'menubar', 'none', 'NumberTitle', 'off', 'Name', ...
    '菜单栏显示万年历', 'position', [500 300 300 100], 'DockControls', 'off');
%% 在窗口内创建一个菜单项
hMenu = uimenu(hFig, 'label', '', 'ForegroundColor', 'r');
%% 创建星期字符串
xingqi = {'日', '一', '二', '三', '四', '五', '六'};
%% 显示窗口
set(hFig, 'visible', 'on');
```

```

%% 创建定时器
t = timer('executionmode','fixedrate','period',1,'timerfcn',...
    ['if ishandle(hFig),...
    'set(hMenu,"label",[datestr(clock) "星期" xingqi{weekday(now})]);',...
    'else,',...
    'stop(t),',...
    'delete(t),',...
    'end']);
%% 启动定时器
start(t);
    
```

将程序保存为 M 文件并运行,生成的结果如图 8.8 所示。



图 8.8 例 8.4.2 运行结果

问题 37 如何采用数码管显示当前的年月日和时刻

▲【例 8.4.3】采用定时器,使用七段 LED 控件显示当前日期与时间。

【解析】利用 datestr 函数获取到当前日期与时间的字符串,然后在定时器内将其显示在七段 LED 控件上。

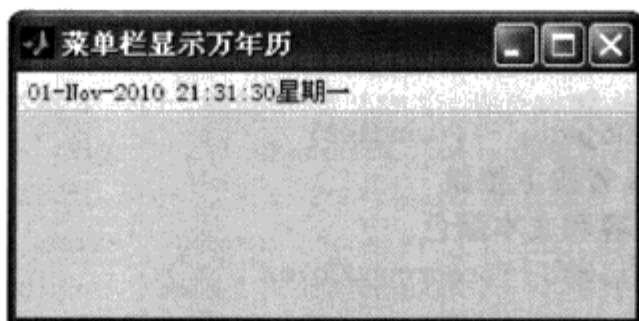
(1) 界面设计

将 GUI 编辑区调整到合适大小,并设置其 Name 值为:七段 LED 控件制作的时钟。创建两个七段 LED 控件,并调整到合适大小和合适位置,如图 8.9 所示。



图 8.9 例 8.4.3 的控件布局

- ① activex1
- BackColor:[0 0 0]
- BevelWidth:0
- Borderwidth:0
- OutlineWidth:0

若您对此书内容有任何疑问,可以凭在线交流卡登录 MATLAB 中文论坛与作者交流。

```

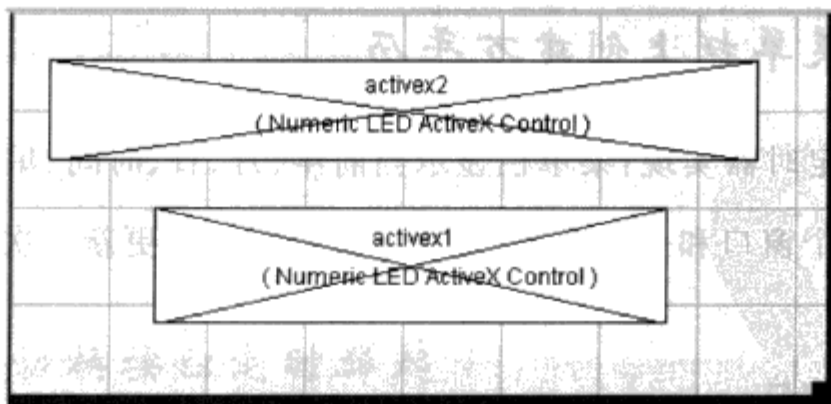
Digits:6
OffColor:[40 40 40]
OnColor:[0 255 0]
ItalicsOffset:0
DisplayMode:Alpha_Numeric
AlphaNumeric:12:20:02(任意给定)
SegmentWidth:4
SegmentSeparation:1
SpacingHorizontal:8
SpacingVertical:6
② activex2
BackColor:[0 0 0]
BevelWidth:0
Borderwidth:0
OutlineWidth:0
Digits:10
OffColor:[40 40 40]
OnColor:[0 255 0]
ItalicsOffset:3
DisplayMode:Alpha_Numeric
AlphaNumeric:2009-05-20(任意给定)
SegmentWidth:4
SegmentSeparation:1
SpacingHorizontal:8
SpacingVertical:6

```

(2) 程序设计

① 在 Opening 函数内添加如下代码:

```

%% 创建定时器
t = timer('tag','timer1','ExecutionMode','fixedrate','timerfcn',{@t_update,handles});
%% 启动定时器
start(t);

```

② 编写定时器函数:

```

function t_update(~,~,handles)
if isfield(handles,'figure1') % 若没有关闭窗口
    str1 = datestr(now,'yyyy-mm-dd'); % 获取年月日
    str2 = datestr(now,'HH:MM:SS'); % 获取时分秒
    set(handles.activex1,'AlphaNumeric',str2) % 显示时分秒
    set(handles.activex2,'AlphaNumeric',str1) % 显示年月日
end

```

③ 编写 CloseRequestFcn 函数:

```
function figure1_CloseRequestFcn(hObject, eventdata, handles)
t = timerfind; % 查找定时器
stop(t); % 若定时器没有停止,停止定时器
delete(t); % 删除定时器
delete(hObject); % 关闭窗口
```

运行结果如图 8.10 所示。



图 8.10 例 8.4.3 运行结果

问题 38 如何实现一个流水灯

▲【例 8.4.4】 采用定时器方法,使用 LED 控件制作一个简易的流水灯。要求:

- ① LED 灯 8 个,灭时为灰色,亮时依次为红、绿、黄色循环;
- ② 定时周期为 1s,LED 灯有两种变换模式:从左至右或从右至左,依次点亮至全亮或每次只点亮一个。

【解析】 LED 灯亮时依次为红、绿、黄循环,可将设计风格数(styles 属性)设置为 3,对于每种设计风格,设置其 StyleOnColor 和 StyleOffColor 属性。

LED 灯从左至右变换,可设置其 Direction 值为 DirectionForward;从右至左变换,可设置其 Direction 值为 DirectionBackward。

LED 灯逐个亮至全亮,可设置其 Mode 值为 LEDValue;每次只点亮一个 LED 灯,可设置其 Mode 值为 Bitwise。

步骤:

(1) 界面设计

将窗口调整到合适大小,并设置其 Name 值为:流水灯的设计。

拖拽 2 个 Toggle Button、1 个 Push Button 和 1 个 LED 控件到布局区,调整控件的位置和大小,如图 8.11 所示。

1) 【开始】按钮

FontSize→12;

String→开始;

Style→Togglebutton;

Tag→start1。

若您对此书内容有任何疑问,可以凭在线交流卡登录 MATLAB 中文论坛与作者交流。



图 8.11 例 8.4.4 的界面布局

2) 【反向】按钮

FontSize→12;

String→反向;

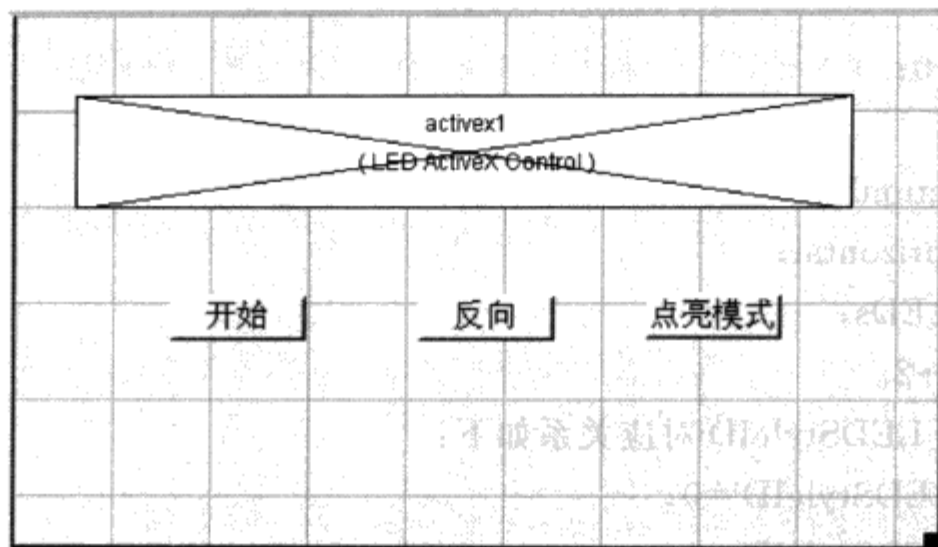
Style→Pushbutton;

Tag→rev。

3) 【点亮模式】按钮

FontSize→12;

String→点亮模式;

Style→Togglebutton;

Tag→modes。

4) activex1

选择配置文件→Circles;

BackColor→[128 128 128];

BevelWidth→2;

BevelInner→NoneBevel;

Borderwidth→2;

BevelOuter→BevelRaised;

Styles→3

① StyleID=0 时:

StyleOnColor→[255 0 0];

StyleOffColor→[192 192 192]。

② StyleID=1 时:

StyleOnColor→[0 255 0];

StyleOffColor→[192 192 192]。

③ StyleID=2 时:

StyleOnColor→[0 0 255];

StyleOffColor→[192 192 192]。

NumLEDs→8;

```

Value→0;
MouseControl→0;
Mode→Bitwise;
Direction→DirectionForward;
Orientation→Horizontal;
AutoSize→SizeLEDs;
LEDSeparation→2。
    
```

④ LEDIndex 与 LEDStyleID 对应关系如下:

```

LEDIndex=0,LEDStyleID=0;
LEDIndex=1,LEDStyleID=1;
LEDIndex=2,LEDStyleID=2;
LEDIndex=3,LEDStyleID=0;
LEDIndex=4,LEDStyleID=1;
LEDIndex=5,LEDStyleID=2;
LEDIndex=6,LEDStyleID=0;
LEDIndex=7,LEDStyleID=1;
    
```

(2) 程序设计

1) 向 Opening 函数内添加代码

```

global n %声明全局变量 n,表征 LED 灯的状态值
n = 0;
    
```

2) 定时器函数

```

function tt(obj,eventdata,handles)
global n %声明全局变量 n
if isfield(handles,'activex1')
if n == 8 %若上一次灯状态为全亮,设置 n 为初值 0
n = 0;
end
n = n + 1; %亮一个灯
if ~n %若 n=0,表示一个灯不亮
set(handles.activex1,'Value',0);
elseif isequal(get(handles.activex1,'Mode'),'Bitwise') %若 LED 按位模式
set(handles.activex1,'Value',2^(n - 1));
else %若 LED 按值模式
set(handles.activex1,'Value',n);
end
    
```

3) 【开始】按钮的 Callback 函数

```

function start1_Callback(hObject, eventdata, handles)
if get(hObject,'Value') %若按下【开始】按钮,创建定时器并启动
t = timer('tag','timer1','ExecutionMode','fixedrate','timerfcn',{@tt,handles});
start(t);
else %若弹起【开始】按钮,停止并删除定时器
    
```

```

    ts = timerfind;
    stop(ts);
    delete(ts);
end

```

4) 【反向】按钮的 Callback 函数

```

function rev_Callback(hObject, eventdata, handles)
global n %声明全局变量 n
n = 8 - n; %n 值对 8 求模
tt(hObject,eventdata,handles); %执行定时器回调函数
%% LED 灯的方向取反
if isequal(get(handles.activex1,'Direction'),'DirectionForward')
    set(handles.activex1,'Direction','DirectionBackward')
else
    set(handles.activex1,'Direction','DirectionForward')
end

```

5) 【点亮模式】按钮的 Callback 函数

```

function modes_Callback(hObject, eventdata, handles)
%% 切换 LED 点亮模式
if get(hObject,'value') %切换为值模式
    set(handles.activex1,'Mode','LEDValue');
else %切换为位模式
    set(handles.activex1,'Mode','Bitwise');
end

```

6) 窗口的 CloseRequestFcn 函数:

```

function figure1_CloseRequestFcn(hObject, eventdata, handles)
t = timerfind;
stop(t);
delete(t);
delete(hObject);

```

运行该 GUI,结果如图 8.12 所示。



图 8.12 例 8.4.4 运行结果

第 9 章

串口编程

9.1 知识点归纳

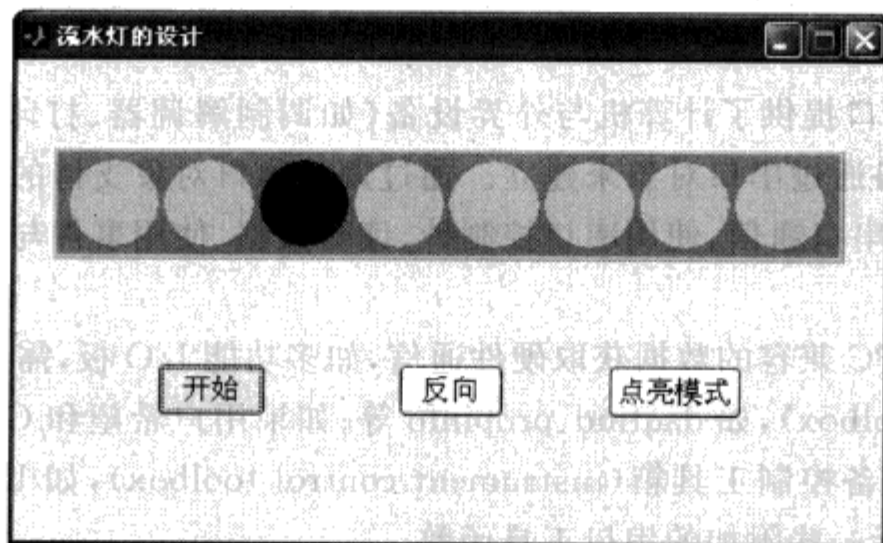
本章内容:

- ◆ 串口概述
 - ◇ 串口通信
 - ◇ 串口信号与针分配
 - ◇ 支持的串行接口标准
 - ◇ 串口设备的连接
 - ◇ 串口数据格式
- ◆ 串口对象的属性
- ◆ 串口的基本操作
 - ◇ 串口操作步骤
 - ◇ 查找串口对象
- ◆ 串口 I/O 函数汇总

9.1.1 串口概述

1. 串口通信

串行通信是两个或多个设备之间最普遍采用的低级协议通信。一般情况下,一个设备是电脑,另一个设备可以是调制解调器、打印机、另一台电脑,或一台科学仪器(如示波器、函数发生器)。

顾名思义,串口就是一次串行发送和接受一位信息字节。这些信息字节使用二进制格式或文本格式传输。

MATLAB 串行接口提供了计算机与外界设备(如调制解调器、打印机和科学仪器等)之间的直接通信。该接口通过串口对象来建立。通过调用串口对象支持的函数和设置串口对象的属性,用户可以配置串口通信、使用串口控制针、读写数据、使用事件与回调以及记录信息到磁盘。

如果用户希望和 PC 兼容的数据获取硬件通信,如多功能 I/O 板,需要使用数据获取工具箱(data acquisition toolbox),如 daqfind、propinfo 等;如果用户希望和 GPIB 或 VISA 兼容的设备通信,需要使用设备控制工具箱(instrument control toolbox),如 USB 接口、TCP/IP 接口等。该工具箱也包括一些附加的串口工具函数。

2. 串口信号与针分配

串口信号主要有两种:数据信号和控制信号。为了支持这些信号类型,RS-232 标准定

义了 25 针连接方式,但对于大多数 PC 和 UNIX 平台,9 针连接就足够了。事实上,仅 3 针对于串口通信是必要的:RD(receiving data)针,TD(transmitting data)针和信号地。

9 针公头(DTE 上为公头,DCE 上为母头)上的针分配方式如图 9.1 所示。



图 9.1 9 针公头的针分配

图 9.1 中各针对应的信号见表 9.1。

表 9.1 串口针脚与信号分配(公头)

针脚	标签	信号名	信号类型	针脚	标签	信号名	信号类型
1	CD	载波检测	控制	6	DSR	数据集就绪	控制
2	RD	接收数据	数据	7	RTS	请求发送	控制
3	TD	发送数据	数据	8	CTS	允许发送	控制
4	DTR	数据终端就绪	控制	9	RI	振铃指示	控制
5	GND	信号地	地				

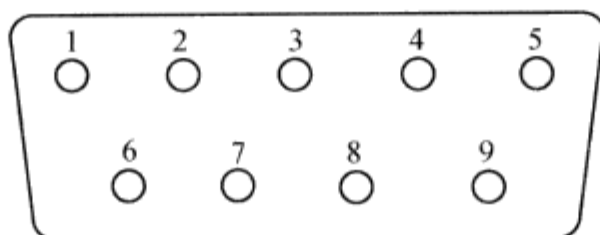
3. 支持的串行接口标准

连接两台设备的串口接口采用 TIA/EIA - 232C 标准,该标准由 TIA(电子工业协会)制定。最初的串口接口标准为 RS - 232 标准,仍被广泛适用。本书中对于那些采用 TIA/EIA - 232C 标准的串口通信,也将它们称为符合 RS - 232 标准。

RS - 232 标准定义了如下串口特征:

- ① 传输的最大比特率和最长电缆长度;
- ② 信号的名称、电特性和信号函数;
- ③ 机械连接与针分配。

最主要的通信由 3 个针来完成:数据传送针、数据接收针和接地针。其他针用于数据流控制,不是必需的。其他的通信标准如 RS - 422、RS - 485,它们具有更高的传输波特率,可使用更长的通信电缆,可连接更多的设备。

4. 串口设备的连接

RS - 232 标准将使用串口通信电缆连接起来的两台设备分别定义为:数据终端设备(DTE)和数据线路终端设备(DCE)。这些术语反映了 RS - 232 标准最初只是作为连接计算机终端和调制解调器的通信标准。

当一台 DTE 设备与一台 DCE 设备直接通过电缆传输数据时,针分配与连接方式为:DTE 的 1 针连接 DCE 的 1 针,DTE 的 2 针连接 DCE 的 2 针,依次类推。DTE 到 DCE 的数据传输是通过发送数据(TD)针和接收数据(RD)针进行的,它们的连接方式如图 9.2 所示。

若在两台 DTE 或两台 DCE 间直接使用串口电缆连接,那么每台设备上的发送数据(TD)针,应和其他设备的 TD 针连接在一起,同样,RD 针也应和 RD 针连接在一起,它们的连接方式如图 9.3 所示。



图 9.2 DTE 与 DCE 之间的连接



图 9.3 两台 DTE 之间的连接

【注意】

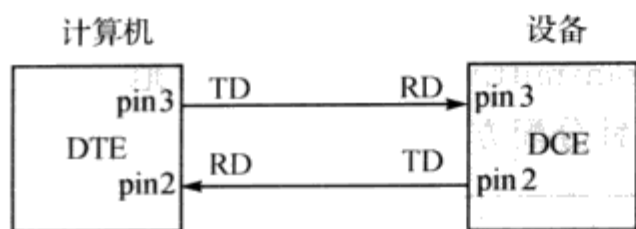
① 可以连接多台 RS-422 或 RS-485 设备到一个串口。若用户有一个 RS-232/RS-485 或 RS-232/RS-422 适配器,也可以对这些设备使用 MATLAB 串口对象。

② 做实验时,可以直接用一根小导线连接 RS-232 的 TD 针与 RD 针,进行异步收发实验,如图 9.4 所示。

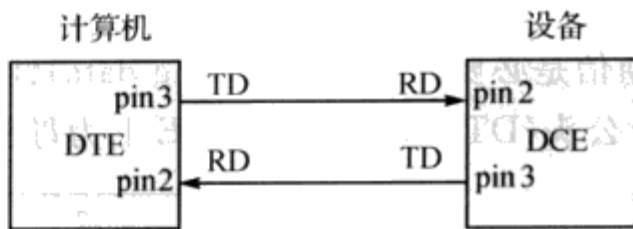
③ 若计算机没有串口,可以买两根 USB 转 RS232 的转接线进行串口模拟通信,质量好的在 50 元/根左右。



图 9.4 计算机自发自收的连接

5. 串口数据格式

数据格式包括:1 个起始位,5~8 个数据位,1 个停止位。还可能包括 1 个奇偶校验位和 1 个附加的终止位。如图 9.5 所示。

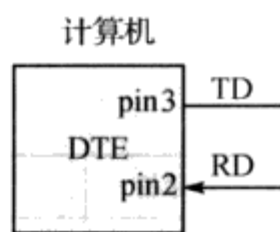

图 9.5 串口数据格式

9.1.2 串口对象的属性

用 serial 函数为指定串口创建一个串口对象。调用格式为:

```
obj = serial('port')
```

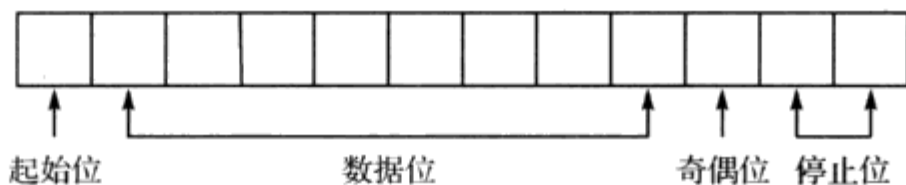
采用默认属性,创建一个与指定串口相关联的串口对象,串口名由 port 指定,并返回该串口对象的句柄。若串口 port 不存在或正在使用,该串口对象将不能与串口设备连接。

```
obj = serial('port','P1',V1,'P2',V2,...)
```

创建一个属性对为 P1/V1 和 P2/V2 的串口对象,其他属性采用默认值,端口名由 port 指定,并返回该串口对象的句柄。若端口 port 不存在或正在使用,该串口对象将不能与串口设备连接。

要查看串口对象的相关函数与属性列表,可使用命令:

```
>> instrhelp serial
```

串口的所有属性见表 9.2。

表 9.2 串口属性列表

属性名	说明	属性值
BaudRate	数据位传输的速率	4800,9600,115200 等
BreakInterruptFcn	当中断发生时执行的回调函数	字符串、函数句柄或单元数组

若您对此书内容有任何疑问,可以凭在线交流卡登录 MATLAB 中文论坛与作者交流。

续表 9.2

属性名	说明	属性值
ByteOrder	字节顺序;分为大端模式和小端模式	{littleEndian}、bigEndian
BytesAvailable	串口可读取到的字节数	正整数
BytesAvailableFcn	当串口可读取的字节数达到设定值后执行的回调函数	字符串、函数句柄或单元数组
BytesAvailableFcnCount	串口可读取的字节数达到该值后执行 BytesAvailableFcn	正整数
BytesAvailableFcnMode	指定 BytesAvailableFcn 基于字节模式还是终止符模式	{terminator}、byte
BytesToOutput	当前等待发送的字节数	正整数
DataBits	传送数据的位数	正整数
DataTerminalReady	【数据终端就绪】针脚的状态	{on}、off
ErrorFcn	当错误发生时执行的回调函数	字符串、函数句柄或单元数组
FlowControl	数据流控制的方法	{none}、hardware、software
InputBufferSize	输入缓冲区的总大小	正整数,默认为 512
Name	描述串口对象的名字	字符串,如 Serial-COM1
ObjectVisibility	控制通过命令行或 GUI 对串口对象的访问	{on}、off
OutputBufferSize	输出缓冲区总大小	正整数,默认为 512
OutputEmptyFcn	当输出缓冲区为空时执行的回调函数	字符串、函数句柄或单元数组
Parity	奇偶校验,用于检测传输的错误	{none} odd even mark space
PinStatus	硬件针脚的状态	结构体
PinStatusFcn	当硬件针脚的状态改变时执行的回调函数	字符串、函数句柄或单元数组
Port	指定硬件端口	字符串,如 COM1
ReadAsyncMode	异步读模式	{continuous}、manual
RecordDetail	指定记录到磁盘的信息总量	compact verbose
RecordMode	数据记录模式	{overwrite}、append、index
RecordName	数据记录的磁盘文件名	字符串,默认为 record.txt
RecordStatus	数据是否写入磁盘	{off}、on
RequestToSend	【请求发送】针脚的状态	{on}、off
Status	显示串口对象是否与串口连接	open、{closed}
StopBits	数据传送的停止位位数	正整数,默认为 1
Tag	串口对象的标签	字符串,默认为空字符串
Terminator	用于结束发送到串口的命令的字符	字符或字符串,默认为 LF
Timeout	接受数据时等待的时间,单位为秒	double 型,默认为 10
TimerFcn	当定时周期到来时执行的回调函数	字符串、函数句柄或单元数组
TimerPeriod	定时周期,单位为秒	double 型,默认为 1
TransferStatus	指示进程中的异步读写状态,只读	{idle}、read、write、read&write
Type	串口对象的类型字符串	serial

若您对此书内容有任何疑问,可以凭在线交流卡登录 MATLAB 中文论坛与作者交流。

续表 9.2

属性名	说明	属性值
UserData	用户数据	任一格式数据
ValuesReceived	从设备读取的数值个数	非负整数,默认为 0
ValuesSent	写入设备的数值个数	非负整数,默认为 0

表 9.2 中,通信属性有如下 5 个:

① BaudRate:每秒传输的位数。传输的数据包括起始位、数据位、奇偶校验位和停止位,但是仅仅数据位被存储。BaudRate 标准的取值为 110、300、600、1200、2400、4800、9600、14400、19200、38400、57600、115200、128000 和 256000。计算机和外围设备的波特率必须一致,否则读写数据会出错。

② DataBits:指定传输数据的位数,可取 5、6、7 或 8,默认值为 8。传输 ASCII 码至少需要 7 个数据位,传输二进制数据至少需要 8 个数据位,与特殊的设备通信时可能需要 5 或 6 个数据位。计算机和外围设备通信时的数据位必须一致。

③ Parity:奇偶校验位。奇偶校验只能检查一位错误。可配置串口的奇偶校验属性为 none、odd、even、mark 或 space。none 表示不执行奇偶性检查,也不传输奇偶校验位;odd 表示奇校验,even 表示偶校验,mark 表示该位传输固定的值,space 表示该位传输不确定的值。计算机和外围设备通信时的奇偶校验位必须一致。

④ StopBits:停止位的位数,取值可为 1、1.5 或 2,默认为 1。停止位标识字节传输的结束,为 1 时表示使用一个停止位,为 2 时表示使用 2 个停止位,为 1.5 时表示使用一个停止位,但该位传输的时间为正常一位传输时间的 1.5 倍。计算机和外围设备通信时的停止位必须一致。

⑤ Terminator:指定结束符,取值为 0 到 127 之间的整数,或等价的 ASCII 字符。例如,结束符为回车符(Carriage Return),可配置 Terminator 值为 13 或 CR;结束符为换行符(Line Feed),可配置 Terminator 值为 10 或 LF。结束符为回车符加换行符,可配置 Terminator 值为 CR/LF 或 LF/CR。CR/LF 表示先回车后换行,LF/CR 表示先换行后回车。

另外,也可以配置 Terminator 值为一个 1×2 的单元数组:第 1 个单元为读操作时的结束符,第 2 个单元为写操作时的结束符。当使用 fprintf 函数执行写操作时,所有的 \n 被替换为 Terminator 值,%s\n 是 fprintf 函数使用的默认格式;当使用 fgetl、fgets 或 fscanf 执行读操作时,当读到 Terminator 值时,表明读操作完成。

与读写操作相关的属性有如下 9 个:

① InputBufferSize 和 OutputBufferSize:InputBufferSize 表示输入缓冲区的大小,OutputBufferSize 表示输出缓冲区的大小。这两个属性仅当串口对象与设备断开时才能配置,一旦串口对象连接到设备,它们变为只读。另外,配置缓冲区的大小,会清空里面的数据。

② BytesAvailable 和 BytesToOutput:这两个属性均为只读,BytesAvailable 表示输入缓冲区可获得的字节数,BytesToOutput 表示输出缓冲区的字节数。BytesAvailable 和 BytesToOutput 默认值都为 0,最大值分别为输入缓冲区的大小和输出缓冲区的大小。

仅当执行异步读操作时才能使用 BytesAvailable 属性,因为同步读时,仅当输入缓冲区为空时才将控制交给命令行,所以同步读时 BytesAvailable 恒为 0;仅当执行异步写操作时才能使用 BytesToOutput 属性,因为同步写时,仅当输出缓冲区为空时才将控制交给命令行,所以

同步写时 BytesToOutput 恒为 0。

③ ReadAsyncMode: 指定异步读模式为连续 (continuous) 或手动 (manual), 默认为连续模式。连续模式时, 串口对象连续地向设备请求数据, 一旦有数据可获得, 它会自动读取并存入输入缓冲区, 而 readasync 函数会自动忽略; 手动模式时, 串口对象不向设备请求数据, 此时必须使用 readasync 函数执行异步读操作。由于 readasync 函数检查终止符, 所以它执行起来可能很慢。为了提高速度, 建议配置 ReadAsyncMode 为 continuous。

如果设备已经准备好要传送数据, 无论 ReadAsyncMode 值为 continuous 还是 manual, 它都会传送。若 ReadAsyncMode 值为 manual, 可能会导致数据丢失。因此, 建议 ReadAsyncMode 取默认值 continuous。

④ Timeout: 完成一次读或写操作的最大等待时间, 默认为 10 秒。若读写超时, 读写操作将终止。若超时发生在异步读写操作期间, 将产生一个 error 事件, 并执行 ErrorFcn 属性指定的回调函数。

⑤ TransferStatus: 只读, 指示读写操作是否在进程中, 取值可为 idle、read、write 或 read&write, 默认为 idle。idle 表示当前没有执行异步读写操作; read 表示当前正在执行异步读操作; write 表示当前正在执行异步写操作; read&write 表示当前正在执行异步读写操作。

异步写操作可使用 fprintf 或 fwrite 函数; 异步读可使用 readasync 函数, 或配置 ReadAsyncMode 为 continuous。当执行 readasync 函数, 仅当数据存入输入缓冲区时, TransferStatus 指示当前正在执行读操作。

⑥ ValuesReceived 和 ValuesSent: 只读, 默认值为 0。ValuesReceived 表示从设备读取到的数值总数, ValuesSent 表示串口对象写入设备的数值总数。读写的数据都是以数值为单位, 而不是以字节为单位。

与回调函数相关的属性有以下 10 个:

① BytesAvailableFcn、BytesAvailableFcnCount、BytesAvailableFcnMode 和 Terminator: 当 BytesAvailableFcnMode 为 terminator 时, 若读取到 Terminator 属性指定的终止符, 则产生 bytes - available 事件, 并执行回调函数 BytesAvailableFcn; 当 BytesAvailableFcnMode 为 byte 时, 若读取到 BytesAvailableFcnCount 属性指定的字节数时, 则产生 bytes - available 事件, 并执行回调函数 BytesAvailableFcn。仅仅异步读操作时才能产生 bytes - available 事件。

② BreakInterruptFcn: break - interrupt 事件产生时执行的回调函数。串口通信期间都能产生 break - interrupt 事件。

③ ErrorFcn: error 事件产生时执行的回调函数。仅仅异步读写操作时才能产生 error 事件。

④ OutputEmptyFcn: output - empty 事件产生时执行的回调函数。仅仅异步写操作时才能产生 output - empty 事件。

⑤ TimerFcn 和 TimerPeriod: 每隔 TimerPeriod 指定的时段, 产生一个 timer 事件, 并执行回调函数 TimerFcn。串口通信期间都能产生 timer 事件。

⑥ PinStatusFcn: 当 CD、CTS、DSR 或 RI 针脚的状态改变时, 产生 pin status 事件, 并执行回调函数 PinStatusFcn。串口通信期间都能产生 pin status 事件。

9.1.3 串口的基本操作

1. 串口操作步骤

当用户要与一个已经连接到串口上的设备进行通信时,基本步骤如下:

(1) 创建串口对象并配置串口属性

在创建一个串口对象的同时,下列 3 个属性会自动配置:

① Type 为 serial。

② Name 由 Serial 和打开的端口 port 决定,格式为:Serial-端口名(一般为大写),如 Serial - COM1。

③ Port 为打开的端口名(一般为大写),如 COM1。

在创建串口对象时可以配置其属性,如波特率、数据 bit 位数等。例如:

```
>> scom = serial('com1','TimerPeriod',3,'Parity','even','BaudRate',115200,'TimerFcn','disp(datestr(now))')
```

命令行显示:

```
Serial Port Object : Serial - COM1
```

```
Communication Settings
```

```
Port: COM1
```

```
BaudRate: 115200
```

```
Terminator: 'LF'
```

```
Communication State
```

```
Status: closed
```

```
RecordStatus: off
```

```
Read/Write State
```

```
TransferStatus: idle
```

```
BytesAvailable: 0
```

```
ValuesReceived: 0
```

```
ValuesSent: 0
```

也可通过 set 函数或点标记(类的操作)配置串口属性。在串口对象创建期间或创建之后,都可以用 set 函数或点标记(.)来设置其属性值。例如,对于上面的串口对象 scom:

```
>> scom.BaudRate = 9600
```

```
>> set(scom,'Port','COM2')
```

命令行显示:

```
Serial Port Object : Serial - COM1
```

```
Communication Settings
```

```
Port: COM2
```

```
BaudRate: 9600
```

```
Terminator: 'LF'
```

```
Communication State
```

```
Status: closed
```

```
RecordStatus: off
```

```
Read/Write State
```

```
TransferStatus: idle
```

若您对此书内容有任何疑问,可以凭在线交流卡登录 MATLAB 中文论坛与作者交流。

```
BytesAvailable: 0
ValuesReceived: 0
ValuesSent: 0
```

一般情况下,在创建串口对象时,下列几个属性应该配置(除了 Port):

① 通信参数配置: BaudRate、DataBits、Parity、StopBits。

② 回调参数设置: TimerFcn 和 TimerPeriod; 或者 BytesAvailableFcnMode、BytesAvailableFcn、BytesAvailableFcnCount 和 Terminator。

还有以下两个只读属性在回调函数中经常使用:

① Status: 串口是否连接到外围设备。

② TransferStatus: 当前正在执行的读写操作。

(2) 连接串口对象与外围设备

用 fopen 函数打开串口,连接串口对象到外围设备。如:

```
>> fopen(scom);
```

串口读写数据前,必须使用 fopen 函数连接到串口设备。当串口对象连接到设备时:

① 输入缓冲区和输出缓冲区的数据将清空。

② Status 属性设置为 open。

③ BytesAvailable、ValuesReceived、ValuesSent 和 BytesToOutput 属性设置为 0。

仅能连接一个串口对象到给定的外部设备。当串口连接到设备时,一些属性变为只读,这些属性只能在串口连接之前配置,如 InputBufferSize 和 OutputBufferSize 等。

(3) 串口读写数据

用 fprintf 或 fwrite 函数写数据到设备中,用 fgetl、fgets、fread、fscanf 或 readasync 函数从设备读数据到串口。串口对象按之前配置的属性值或默认的属性值进行通信。

对串口进行数据读写操作时,有下面 3 个问题值得考虑:

① 读写功能模块访问 MATLAB 命令行吗?

② 传输的数据是二进制还是文本?

③ 什么情况下读写操作完成?

控制读写功能模块对命令行的访问,可采用同步(synchronous)操作或异步(asynchronous)操作。同步操作阻止读写操作对命令行的访问,直到读写函数执行完成;异步操作可以在读写函数执行的同时,访问命令行。

异步操作有下列两个好处:

① 在读写函数执行期间,可执行其他的命令。

② 可使用所有可支持的 Callback 属性。

【注】

① 异步读分两种情况。

若串口对象的 ReadAsyncMode 属性值为 manual,则从串口获取数据到输入缓冲区,需要执行以下语句:

```
readasync(obj);
```

若串口对象的 ReadAsyncMode 属性值为 continuous(默认值),则一旦有数据进来,串口会自动将数据读取到输入缓冲区内,供 fread 函数读取。一般应将 ReadAsyncMode 属性值设置为 continuous。

② 异步写需要采用以下调用格式:

```
fwrite(obj, A, 'async');
```

(4) 断开串口连接和清除串口对象

当不再使用串口对象时,应该首先使用 fclose 函数断开它与设备的连接(设串口对象为 scom):

```
>> fclose(scom);
```

检查串口对象是否与设备断开连接,可查看其 Status 属性:

```
>> scom.Status
ans =
closed
```

然后使用 delete 函数将其从内存中清除,此时串口对象无效。要检查串口对象是否有效,使用 isvalid 函数:

```
>> delete(scom)
>> isvalid(scom)
ans =
0
```

最后可使用 clear 函数从 MATLAB 工作空间中将其清除:

```
>> clear scom
```

2. 查找串口对象

查找内存中的串口对象,可使用 instrfind(或 instrfindall)函数。调用格式为:

```
s = instrfind
```

查找内存中所有的串口对象,返回句柄到 s。

```
s = instrfind('P1',V1,...)
```

查找内存中 P1 属性值为 V1 的所有串口对象,返回句柄到 s。

例如,首先创建了两个串口对象:

```
s1 = serial('COM1');
s2 = serial('COM2');
set(s2, 'BaudRate', 4800)
fopen([s1 s2])
```

在命令行查找这两个串口对象:

```
a1 = instrfind('Port', 'COM1');
a2 = instrfind('Port', 'BaudRate', {'COM2', 4800});
```

也可以直接查找所有的串口对象：

```
>> clear a1 a2
>> newobj = instrfind
Instrument Object Array
Index:   Type:   Status:   Name:
1       serial   open     Serial - COM1
2       serial   open     Serial - COM2
```

要关闭这两个串口,使用 fclose 函数:

```
>> fclose(newobjs);
```

9.1.4 串口 I/O 函数汇总

串口 I/O 函数见表 9.3。

表 9.3 串口 I/O 函数

函数名	函数说明
clear	从 MATLAB 工作空间移除串口对象
delete	从内存清除串口对象
disp	显示串口对象概要信息
fclose	断开串口对象和设备的连接
fgetl	从串口读一行文本,丢弃结束符
fgets	从串口读一行文本,包括结束符
fopen	连接串口对象到设备
fprintf	写文本到设备,如 fprintf(obj,'modbus');将字符串 modbus 写入串口
fread	从设备读为二进制数据
fscanf	以文本格式从串口读数据
fwrite	写二进制数据到设备
get	返回串口对象属性
instrcallback	当事件发生时显示事件信息
instrfind	查找内存中所有句柄可见的串口对象
Instrfindall	查找内存中所有串口对象,无论其句柄是否可见
instrhelp	返回串口对象函数和属性帮助信息
isvalid	检查串口对象是否有效
length	由串口对象组成的数组的长度,length(obj)相当于 max(size(obj))
load	加载串口对象和变量到 MATLAB 工作空间
propinfo	返回串口对象的属性信息
readasync	从设备异步读数据
record	记录数据和事件信息到文件
save	保存串口对象和变量到 mat 文件
serial	创建一个串口对象
serialbreak	向连接到串口的设备发送一个中断

续表 9.3

函数名	函数说明
set	配置或显示串口对象的属性
size	由串口对象组成的数组的尺寸
stopasync	停止异步读写操作

9.2 重难点分析

9.2.1 串口对象的创建

在创建串口对象时,下列几个属性应该配置(除了 Port):

(1) 通信参数配置

BaudRate:波特率,默认值为 9600。

DataBits:数据位数,默认值为 8。

Parity:奇偶校验,默认值为 none。

StopBits:停止位的位数,默认值为 1。

Terminator:终止符,默认为 LF。

(2) 回调函数

TimerPeriod 和 TimerFcn:设置定时周期和定时回调函数,常用于串口之间的数据通信。

BytesAvailableFcnMode、BytesAvailableFcn 和 BytesAvailableFcnCount 和 Terminator:设置当输入缓冲区有多少字节数时,进入回调函数,常用于防止串口的输入缓冲区数据溢出,保证通信的稳定性。

9.2.2 重要的串口操作函数

下面一些函数经常使用:

serial:建立串口对象。

get:获取串口对象属性。

set:设置串口对象属性。

fopen:打开串口。

fread:读串口。

fwrite:写串口。

instrfind:查找串口对象。

stopasync:停止串口的异步读写操作。

fclose:关闭串口。

delete:删除串口对象。

clear:从工作空间清除串口对象。

若您对此书内容有任何疑问,可以凭在线交流卡登录 MATLAB 中文论坛与作者交流。

9.3 专题分析

专题 13 串口在 GUI 设计中的应用

串口通信,一般是指 RS232、RS422 之间的通信。MATLAB 中有专门的 serial 函数来创建串口对象。设串口 ID 号为 COM1,则创建方法为:

```
>> scom = serial('com1');
```

创建完串口对象后,一般需要设置串口对象的属性,否则,若收发两端的串口参数不匹配,是无法通信的。串口对象的属性列表如下:

```
>> get(scom)
  ByteOrder = littleEndian
  BytesAvailable = 0
  BytesAvailableFcn =
  BytesAvailableFcnCount = 48
  BytesAvailableFcnMode = terminator
  BytesToOutput = 0
  ErrorFcn =
  InputBufferSize = 512
  Name = Serial-COM1
  ObjectVisibility = on
  OutputBufferSize = 512
  OutputEmptyFcn =
  RecordDetail = compact
  RecordMode = overwrite
  RecordName = record.txt
  RecordStatus = off
  Status = closed
  Tag =
  Timeout = 10
  TimerFcn =
  TimerPeriod = 1
  TransferStatus = idle
  Type = serial
  UserData = []
  ValuesReceived = 0
  ValuesSent = 0

  BaudRate = 9600
  BreakInterruptFcn =
  DataBits = 8
  DataTerminalReady = on
  FlowControl = none
  Parity = none
  PinStatus = [1x1 struct]
  PinStatusFcn =
```

若您对此书内容有任何疑问,可以凭在线交流卡登录 MATLAB 中文论坛与作者交流。

```
Port = COM1
ReadAsyncMode = continuous
RequestToSend = on
StopBits = 1
Terminator = LF
```

要使串口正常通信,一般要设置以下几个属性。

BaudRate:波特率。

Parity:奇偶校验类型。

DataBits:数据位,一般为 8,不用设置。

StopBits:停止位,一般为 1,不用设置。

TimerFcn:定时回调函数。

TimerPeriod:定时周期。

BytesAvailableFcn:字节计数回调函数。

BytesAvailableFcnCount:字节计数。

BytesAvailableFcnMode:一般设置为字节模式,即 byte。

串口通信时,数据一般按帧传送,有的数据量比较大,会将帧打包后发送。一般情况下,按帧发送时,每帧数据应该依次包括帧头、数据的字节数、数据、帧计数、校验字节;若按包发送,每包数据依次包括包头、帧的个数、帧数据、包计数、包校验等。

这里仅讨论数据按帧发送的情况。

假设,计算机与硬件设备由串口相连,设备每 50ms 会通过串口向计算机发送一帧数据,数据格式如下:

帧数据 = 帧头 + 帧计数 + 数据 + 校验和,共 10 字节。

帧头:两字节 0X55、0XAA。

数据字节数:5,该字节可以为以后通信的帧格式进行扩充。

帧计数:1 字节,依次从 0~255 循环。相当于给每帧做一个标识,检验是否丢帧。

数据:5 字节,[data1 data2 data3 data4 data5]。

校验字节:1 字节,数据求和,然后对 256 求余;仅作为数据校验之用。有的通信采用 CRC 校验或 LRC 校验等,这里不作介绍。

假设通信参数为:串口波特率 115 200,偶校验,其他属性为默认值。串口的属性设置语句为:

```
set(scom, 'Parity', 'even', 'BaudRate', 115200, 'TimerPeriod', 0.05, 'TimerFcn', ...
{@data_rec, handles})
```

回调函数(伪代码)可以这么写:

```
function data_rec(obj, ~, handles)
n_bytes = get(obj, 'BytesAvailable');
if n_bytes == 10
    flag = fread(obj, n_bytes, 'uint8');
    % 以下进行数据处理
elseif rem(n_bytes, 10) == 0
    flags = fread(obj, n_bytes, 'uint8');
    % 以下进行数据处理
```

若您对此书内容有任何疑问,可以凭在线交流卡登录 MATLAB 中文论坛与作者交流。

```
else
    % 若连续四次 rem(n_bytes, 10) ~ = 0, 将数据全部读出, 解算出正确的帧, 舍弃错误的帧。
end
```

上述思路经实践证明是可以的。如果计算机同时要回传数据给单片机, 可以在回调函数中的 if 语句前或后加上 fwrite 语句写数据到串口。例如, 若每隔 200 ms 回传一次数据, 则可以在回调函数中设定一个全局变量:

```
freq_split = uint8(0);
```

每进一次回调函数 data_rec, 执行以下代码(伪代码):

```
freq_split = freq_split + 1;
if freq_split >= 4
    freq_split = 0;
    % 写数据到串口
end
```

这里提一下, 一般写数据到串口时, 要设置为异步写, 具体语句为:

```
fwrite(obj, datas, 'uint8', 'async');
```

如果要兼顾系统的稳定性和实时性, 可以考虑用定时器来代替串口对象的 TimerFcn。定时器似乎更强大, 因为, 定时器的执行模式若为 FixedSpacing 时, 只有一个回调函数执行完, 才开始计时 50ms, 而不是无论前一个回调函数是否运行完就开始计时。

下面给出一个串口通信助手的设计方案。

▲【例 9.3.1】采用 MATLAB GUI 设计一个串口通信软件, 如图 9.6 所示。要求

- ① 串口配置: 端口号 (COM1~COM5), 波特率 (300~115200), 校验位 (无校验、奇校验、偶校验), 数据位 (6、7、8 位), 停止位 (1、2 位);
- ② LED 灯显示串口是否打开;
- ③ 对于数据接收模块, 具有接收到的数据实时显示、停止显示、清空接收区、十六进制显示、允许复制接收的数据等功能;
- ④ 对于数据发送模块, 具有手动发送、定时发送、清空发送区、十六进制发送等功能;
- ⑤ 记录接收和发送到字节总数, 并具有计数清零功能。

【解析】串口的配置属性可以用 List Box 对象实现, 打开串口时获取这些 List Box 对象的值, 从而得到配置信息。

数据的接收功能, 可采用 TimerFcn 和 BytesAvailableFcn 回调函数实现。其中 TimerFcn 函数是 50ms 定时读取和显示串口数据, 而 BytesAvailableFcn 函数是检测串口缓冲区, 当缓冲区数据达到 10 字节时, 将其全部读出。这样可以保证在低速通信时串口读取数据的时间误差在 50ms 内, 高速通信模式时串口数据不会溢出缓冲区。

停止显示, 即不更新接收显示区 Edit Text 对象的 String 属性; 清空接收区功能, 可通过设置接收显示区 Edit Text 对象的 String 属性为空字符串实现; 十六进制显示功能, 是将收到的数转化为十六进制显示出来; 复制数据功能, 可设置接收显示区 Edit Text 对象的 Enable 属性为 on。



图 9.6 串口通信助手界面

数据的发送功能,手动发送可直接写一次串口;自动发送需要创建定时器写串口;十六进制发送是将发送的数据看成十六进制,先转化为十进制然后发送;清空发送区功能是将发送区直接清空。

收发字节的计数,是在每次读写串口的时候,将串口所读写的数据个数加起来;计数清零功能是将读写计数显示对象的 String 设置成 0。

为了使程序高效运行,不频繁读取控件的属性值,需要设置一下一些全局参数:

scom:串口对象的句柄,设置为窗口对象的 UserData。

hasData:表征串口是否接收到数据,设置为窗口对象的应用数据。

isShow:表征是否正在进行数据显示,设置为窗口对象的应用数据。

isStopDisp:表征是否按下了【停止显示】按钮,设置为窗口对象的应用数据。

isHexDisp:表征是否勾选了【十六进制显示】,设置为窗口对象的应用数据。

isHexSend:表征是否勾选了【十六进制发送】,设置为窗口对象的应用数据。

numRec:接收字符计数,设置为窗口对象的应用数据。

numSend:发送字符计数,设置为窗口对象的应用数据。

strRec:已接收的字符串,设置为窗口对象的应用数据。

val:待发送的数据,设置为数据发送编辑区对象的 UserData。

本题的设计难点在于:

① 以字符形式显示接收的数据时,串口发送每个字符对应的 ASCII 码。例如,串口调试助手发送字符串'12'时,实际是发送了两个字节:49 和 50。用户所要做的就是将 49 和 50 转换为'1'和'2'并显示在接收显示区。采用下列语句实现读字符并显示出来:

```
a = fread(obj, n, 'uchar'); % 读取串口数据
c = char(a'); % 将串口数据转化为要显示的字符串
```

若您对此书内容有任何疑问,可以凭在线交流卡登录 MATLAB 中文论坛与作者交流。

```
strRec = [strRec c]; %更新要显示的字符串
.....
set(handles.xianshi, 'string', strRec); %显示串口接收到的字符串
```

② 接收十六进制数据时,串口在发送前会先将数据转化为十进制数值 val,然后发送该数值每位数字字符对应的 ASCII 码。例如,发送十六进制数 AA 时,先将其转化为十进制数 170,然后发送'1','7'和'0'对应的 ASCII 值,即 49、55 和 48 到串口。接收时必须也以十六进制接收,即将收到的 49、55、48 先转化为 170,然后将 170 转化为十六进制字符串,即 AA。另外要注意,每显示两位十六进制数就要添加一个空格,表明那是一字节。采用下列语句实现读十六进制数据并显示出来:

```
a = fread(obj, n, 'uchar');
strHex = dec2hex(a');
strHex2 = [strHex; blanks(size(a, 1))];
c = strHex2(:)'; %将接收到的数据转化为十六进制字符串
strRec = [strRec c]; %更新要显示的字符串
.....
set(handles.xianshi, 'string', strRec); %显示串口接收到的字符串
```

③ 以字符形式发送时,只需要将待发送的字符串转化为对应的 ASCII 码即可。采用下列语句实现写十进制数据到串口:

```
str = get(handles.sends, 'string'); %获取待发送的数值字符串, sends 为发送区可编辑文本框
的 Tag 值
val = double(str); %获取待发送的数据数值
.....
fwrite(scom, val, 'uint8', 'async'); %异步写串口数据
```

④ 以十六进制发送时,要对输入的字符串进行检测,看是否为正确的十六进制数据。串口以字节为单位,因此发送的每个十六进制数据一定是偶数位。例如,发送区输入'12 3456',实际是发送了 3 字节的十六进制数:'12','34'和'56';发送区输入'12 345',则实际只发送了 2 字节的十六进制数:'12'和'34'。因此,可以先找到输入字符串中的每个空格,然后从空格处将数据分段,依次检测每段数据是否为偶数位,若为奇数位则抛弃后面的数据,最后将所得的数据使用 hex2dec 函数转化为十进制数值。采用下列语句实现写十六进制数据到串口:

```
str = get(handles.sends, 'string'); %获取用户输入的十六进制字符串
n = find(str == ' '); %查找空格
n = [0 n length(str) + 1]; %空格的索引值
%% 每两个相邻空格之间的字符串为数值的十六进制形式,将其转换为数值
for i = 1 : length(n) - 1
    temp = str(n(i) + 1 : n(i + 1) - 1); %获得每段数据的长度,为数据转换为十进制做准备
    if ~rem(length(temp), 2)
        b{i} = reshape(temp, 2, [])'; %将每段十六进制字符串转换为单元数组
    else
        break;
    end
end
val = hex2dec(b)'; %将十六进制字符串转换为十进制数,等待写入串口
```

```
.....  
fwrite(scom, val, 'uint8', 'async'); % 数据写入串口
```

(1) 界面设计

1) figure

Name→串口通信助手正式版 V2.1 正式版;

Tag→figure1。

2) 设置串口端口的 listbox

Fondtsize→9;

String→COM1、COM2、COM3、COM4、COM5;

Style→listbox;

Tag→com。

3) 设置波特率的 listbox

Fondtsize→9;

String→300、600、1200、2400、4800、9600、19200、38400、43000、56000、57600、115200;

Style→listbox;

Tag→rate。

4) 设置校验位的 listbox

Fondtsize→9;

String→无校验、奇校验、偶校验;

Style→listbox;

Tag→jiaoyan。

5) 设置数据位的 listbox

Fondtsize→9;

String→6、7、8;

Style→listbox;

Tag→data_bits。

6) 设置停止位的 listbox

Fondtsize→9;

String→1、2;

Style→listbox;

Tag→stop_bits。

7) 【打开串口】按钮

Fondtsize→9;

String→打开串口;

Style→togglebutton;

Tag→start_serial。

8) 串口状态指示灯

Name→activex1;

Configuration→Circles;

若您对此书内容有任何疑问，可以凭在线交流卡登录 MATLAB 中文论坛与作者交流。

BackColor→[192 192 192];
BevelWidth→0;
Borderwidth→0;
OutlineWidth→1;
NumLEDs→1;
Value→0;
MouseControl→0;
AutoSize→SizeLEDs;
LEDSeparation→2;
Styles→1;
StyleOnColor→[0 255 0];
StyleOffColor→[128 128 128]。

9) 数据接收区

Enable→inactive;
FontName→Courier New(注:等宽字体,数据对齐显示);
Fondtsize→9;
String→空字符串;
Style→edit;
Tag→xianshi。

10) 【停止显示】按钮

Fondtsize→9;
String→停止显示;
Style→togglebutton;
Tag→stop_disp。

11) 【清空接收区】按钮

Fondtsize→9;
String→清空接收区;
Style→pushbutton;
Tag→qingkong。

12) 【十六进制显示】复选框

Fondtsize→9;
String→十六进制显示;
Style→checkbox;
Tag→hex_disp。

13) 【复制数据】复选框

Fondtsize→9;
String→复制数据;
Style→checkbox;
Tag→copy_data。

14) 数据发送区

Fondtsize→9;
 String→空字符串;
 Style→edit;
 Tag→sends。

15) **【自动发送】复选框**
 Enable→off;
 Fondtsize→9;
 String→自动发送;
 Style→checkbox;
 Tag→period_send。

16) **【十六进制发送】复选框**
 Fondtsize→9;
 String→十六进制发送;
 Style→checkbox;
 Tag→hex_send。

17) **【清空发送区】按钮**
 Fondtsize→9;
 String→清空发送区;
 Style→pushbutton;
 Tag→clear_send。

18) **【手动发送】按钮**
 Enable→off;
 Fondtsize→9;
 String→手动发送;
 Style→pushbutton;
 Tag→manual_send。

19) **设置发送周期的文本框**
 Fondtsize→9;
 String→手动发送;
 Style→edit;
 Tag→period1。

20) **【计数清零】按钮**
 Fondtsize→9;
 String→计数清零;
 Style→pushbutton;
 Tag→clear_count。

21) **显示接收数据个数的文本框**
 FontName→Courier New;
 Fondtsize→9;
 String→0;

若您对此书内容有任何疑问，可以凭在线交流卡登录 MATLAB 中文论坛与作者交流。

Style→text;

Tag→rec。

22) 显示发送数据个数的文本框

Fondtsize→9;

String→0;

Style→text;

Tag→trans。

(2) 程序设计

1) 在 Opening 函数内添加以下代码

```
warning off all;
%% 改变窗口左上角的图标为 icon.jpg
javaFrame = get(hObject, 'JavaFrame');
javaFrame.setFigureIcon(javax.swing.ImageIcon('icon.jpg'));
%% 初始化参数
hasData = false; % 表征串口是否接收到数据
isShow = false; % 表征是否正在进行数据显示,即是否正在执行函数 dataDisp
isStopDisp = false; % 表征是否按下了【停止显示】按钮
isHexDisp = false; % 表征是否勾选了【十六进制显示】
isHexSend = false; % 表征是否勾选了【十六进制发送】
numRec = 0; % 接收字符计数
numSend = 0; % 发送字符计数
strRec = ''; % 已接收的字符串
%% 将上述参数作为应用数据,存入窗口对象内
setappdata(hObject, 'hasData', hasData);
setappdata(hObject, 'strRec', strRec);
setappdata(hObject, 'numRec', numRec);
setappdata(hObject, 'numSend', numSend);
setappdata(hObject, 'isShow', isShow);
setappdata(hObject, 'isStopDisp', isStopDisp);
setappdata(hObject, 'isHexDisp', isHexDisp);
setappdata(hObject, 'isHexSend', isHexSend);
```

2) 【打开串口】按钮的 Callback 函数

```
function start_serial_Callback(hObject, eventdata, handles)
% 【打开/关闭串口】按钮的回调函数
% 打开串口,并初始化相关参数
%% 若按下【打开串口】按钮,打开串口
if get(hObject, 'value')
%% 获取串口的端口名
com_n = sprintf('com % d', get(handles.com, 'value'));
%% 获取波特率
rates = [300 600 1200 2400 4800 9600 19200 38400 43000 56000 57600 115200];
baud_rate = rates(get(handles.rate, 'value'));
%% 获取校验位设置
switch get(handles.jiaoyan, 'value')
case 1
```

```

        jiaoyan = 'none';
    case 2
        jiaoyan = 'odd';
    case 3
        jiaoyan = 'even';
    end
    %% 获取数据位个数
    data_bits = 5 + get(handles.data_bits, 'value');
    %% 获取停止位个数
    stop_bits = get(handles.stop_bits, 'value');
    %% 创建串口对象
    scom = serial(com_n);
    %% 配置串口属性,指定其回调函数
    set(scom, 'BaudRate', baud_rate, 'Parity', jiaoyan, 'DataBits', ...
        data_bits, 'StopBits', stop_bits, 'BytesAvailableFcnCount', 10, ...
        'BytesAvailableFcnMode', 'byte', 'BytesAvailableFcn', (@bytes, handles), ...
        'TimerPeriod', 0.05, 'timerfcn', (@dataDisp, handles));
    %% 将串口对象的句柄作为用户数据,存入窗口对象
    set(handles.figure1, 'UserData', scom);
    %% 尝试打开串口
    try
        fopen(scom); % 打开串口
    catch % 若串口打开失败,提示“串口不可获得!”
        msgbox('串口不可获得!');
        set(hObject, 'value', 0); % 弹起本按钮
        return;
    end
    %% 打开串口后,允许串口发送数据,清空接收显示区,点亮串口状态指示灯,
    %% 并更改本按钮文本为“关闭串口”
    set(handles.period_send, 'Enable', 'on'); % 启用【自动发送】按钮
    set(handles.manual_send, 'Enable', 'on'); % 启用【手动发送】按钮
    set(handles.xianshi, 'string', ''); % 清空接收显示区
    set(handles.activex1, 'value', 1); % 点亮串口状态指示灯
    set(hObject, 'String', '关闭串口'); % 设置本按钮文本为“关闭串口”
else % 若关闭串口
    %% 停止并删除定时器
    t = timerfind;
    if ~isempty(t)
        stop(t);
        delete(t);
    end
    %% 停止并删除串口对象
    scoms = instrfind;
    stopasync(scoms);
    fclose(scoms);
    delete(scoms);
    %% 禁用【自动发送】和【手动发送】按钮,熄灭串口状态指示灯
    set(handles.period_send, 'Enable', 'off', 'value', 0); % 禁用【自动发送】按钮
    set(handles.manual_send, 'Enable', 'off'); % 禁用【手动发送】按钮
    set(handles.activex1, 'value', 0); % 熄灭串口状态指示灯
end
end

```

若您对此书内容有任何疑问,可以凭在线交流卡登录 MATLAB 中文论坛与作者交流。

3) 定时器的 TimerFcn 函数

```
function dataDisp(obj, event, handles)
% 串口的 TimerFcn 回调函数
% 串口数据显示
%% 获取参数
hasData = getappdata(handles.figure1, 'hasData'); % 串口是否收到数据
strRec = getappdata(handles.figure1, 'strRec'); % 串口数据的字符串形式, 定时显示该数据
numRec = getappdata(handles.figure1, 'numRec'); % 串口接收到的数据个数
%% 若串口没有接收到数据, 先尝试接收串口数据
if ~hasData
    bytes(obj, event, handles);
end
%% 若串口有数据, 显示串口数据
if hasData
    %% 给数据显示模块加互斥锁
    %% 在执行显示数据模块时, 不接受串口数据, 即不执行 BytesAvailableFcn 回调函数
    setappdata(handles.figure1, 'isShow', true);
    %% 若要显示的字符串长度超过 10000, 清空显示区
    if length(strRec) > 10000
        strRec = '';
        setappdata(handles.figure1, 'strRec', strRec);
    end
    %% 显示数据
    set(handles.xianshi, 'string', strRec);
    %% 更新接收计数
    set(handles.rec, 'string', numRec);
    %% 更新 hasData 标志, 表明串口数据已经显示
    setappdata(handles.figure1, 'hasData', false);
    %% 给数据显示模块解锁
    setappdata(handles.figure1, 'isShow', false);
end
end
```

4) 定时器的 BytesAvailableFcn 函数

```
function bytes(obj, ~, handles)
% 串口的 BytesAvailableFcn 回调函数
% 串口接收数据
%% 获取参数
strRec = getappdata(handles.figure1, 'strRec'); % 获取串口要显示的数据
numRec = getappdata(handles.figure1, 'numRec'); % 获取串口已接收数据的个数
isStopDisp = getappdata(handles.figure1, 'isStopDisp'); % 是否按下了【停止显示】按钮
isHexDisp = getappdata(handles.figure1, 'isHexDisp'); % 是否十六进制显示
isShow = getappdata(handles.figure1, 'isShow'); % 是否正在执行显示数据操作
%% 若正在执行数据显示操作, 暂不接收串口数据
if isShow
    return;
end
%% 获取串口可获得的数据个数
n = get(obj, 'BytesAvailable');
%% 若串口有数据, 接收所有数据
```

若您对此书内容有任何疑问，可以凭在线交流卡登录 MATLAB 中文论坛与作者交流。

```

if n
    %% 更新 hasData 参数,表明串口有数据需要显示
    setappdata(handles.figure1,'hasData',true);
    %% 读取串口数据
    a = fread(obj,n,'uchar');
    %% 若没有停止显示,将接收到的数据解算出来,准备显示
    if ~isStopDisp
        %% 根据进制显示的状态,解析数据为要显示的字符串
        if ~isHexDisp
            c = char(a');
        else
            strHex = dec2hex(a');
            strHex2 = [strHex; blanks(size(a,1))];
            c = strHex2(:)';
        end
        %% 更新已接收的数据个数
        numRec = numRec + size(a,1);
        %% 更新要显示的字符串
        strRec = [strRec c];
    end
    %% 更新参数
    setappdata(handles.figure1,'numRec',numRec); % 更新已接收的数据个数
    setappdata(handles.figure1,'strRec',strRec); % 更新要显示的字符串
end
    
```

5) 【清空接收区】按钮的 Callback 函数

```

function qingkong_Callback(hObject,eventdata,handles)
%% 清空要显示的字符串
setappdata(handles.figure1,'strRec','');
%% 清空显示
set(handles.xianshi,'String','');
    
```

6) 【停止显示】按钮的 Callback 函数

```

function stop_disp_Callback(hObject,eventdata,handles)
%% 根据【停止显示】按钮的状态,更新 isStopDisp 参数
if get(hObject,'Value')
    isStopDisp = true;
else
    isStopDisp = false;
end
setappdata(handles.figure1,'isStopDisp',isStopDisp);
    
```

7) 【十六进制显示】复选框的 Callback 函数

```

function hex_disp_Callback(hObject,eventdata,handles)
%% 根据【十六进制显示】复选框的状态,更新 isHexDisp 参数
if get(hObject,'Value')
    isHexDisp = true;
else
    isHexDisp = false;
end
setappdata(handles.figure1,'isHexDisp',isHexDisp);
    
```

```

        isHexDisp = true;
    else
        isHexDisp = false;
    end
    setappdata(handles.figure1, 'isHexDisp', isHexDisp);

```

8) 【复制数据】复选框的 Callback 函数

```

function copy_data_Callback(hObject, eventdata, handles)
%% 设置是否允许复制接收数据显示区内的数据
if get(hObject, 'value')
    set(handles.xianshi, 'enable', 'on');
else
    set(handles.xianshi, 'enable', 'inactive');
end

```

9) 【手动发送】按钮的 Callback 函数、自动发送功能的定时器 TimerFcn 函数

```

function manual_send_Callback(hObject, eventdata, handles)
%% 获取参数
scom = get(handles.figure1, 'UserData'); % 获取串口对象句柄
numSend = getappdata(handles.figure1, 'numSend'); % 获取参数 numSend
val = get(handles.sends, 'UserData'); % 获取参数 val
%% 更新发送的数据个数
numSend = numSend + length(val);
%% 更新显示发送的数据计数
set(handles.trans, 'string', num2str(numSend));
%% 更新参数 numSend
setappdata(handles.figure1, 'numSend', numSend);
%% 若要发送的数据不为空,发送数据
if ~isempty(val)
    %% 设置倒计数的初值
    n = 1000;
    while n
        %% 获取串口的传输状态,若串口没有正在写数据,写入数据
        str = get(scom, 'TransferStatus');
        if ~(strcmp(str, 'write') || strcmp(str, 'read&write'))
            fwrite(scom, val, 'uint8', 'async'); % 数据写入串口
            break;
        end
        n = n - 1; % 倒计时
    end
end
end

```

10) 【自动发送】复选框的 Callback 函数

```

function period_send_Callback(hObject, eventdata, handles)
% 【自动发送】按钮的 Callback 回调函数
%% 若按下【自动发送】按钮,启动定时器;否则,停止并删除定时器
if get(hObject, 'value')
    t1 = 0.001 * str2double(get(handles.period1, 'string')); % 获取定时器周期

```

```

t = timer('ExecutionMode','fixedrate','Period',t1,'TimerFcn',...
    {@manual_send_Callback,handles}); % 创建定时器
set(handles.period1,'Enable','off'); % 禁用设置定时器周期的 Edit Text 对象
set(handles.sends,'Enable','inactive'); % 禁用数据发送编辑区
start(t); % 启动定时器
else
set(handles.period1,'Enable','on'); % 启用设置定时器周期的 Edit Text 对象
set(handles.sends,'Enable','on'); % 启用数据发送编辑区
t = timerfind; % 查找定时器
stop(t); % 停止定时器
delete(t); % 删除定时器
end

```

11) 【清空发送区】按钮的 Callback 函数

```

function clear_send_Callback(hObject, eventdata, handles)
%% 清空发送区
set(handles.sends,'string','')
%% 更新要发送的数据
set(handles.sends,'UserData',[]);

```

12) 【计数清零】按钮的 Callback 函数

```

function clear_count_Callback(hObject, eventdata, handles)
%% 计数清零,并更新参数 numRec 和 numSend
set([handles.rec,handles.trans],'string','0')
setappdata(handles.figure1,'numRec',0);
setappdata(handles.figure1,'numSend',0);

```

13) 【十六进制发送】复选框的 Callback 函数

```

function hex_send_Callback(hObject, eventdata, handles)
%% 根据【十六进制发送】复选框的状态,更新 isHexSend 参数
if get(hObject,'value')
    isHexSend = true;
else
    isHexSend = false;
end
setappdata(handles.figure1,'isHexSend',isHexSend);
%% 更新要发送的数据
sends_Callback(handles.sends, eventdata, handles);

```

14) 发送数据编辑区(Edit Text 对象 sends)的 Callback 函数

```

function sends_Callback(hObject, eventdata, handles)
% 数据发送编辑区的 Callback 回调函数
% 更新要发送的数据
%% 获取数据发送编辑区的字符串
str = get(hObject,'string');
%% 获取参数 isHexSend 的值

```

若您对此书内容有任何疑问,可以凭在线交流卡登录 MATLAB 中文论坛与作者交流。

```

isHexSend = getappdata(handles.figure1, 'isHexSend');
if ~isHexSend % 若为 ASCII 值形式发送, 直接将字符串转换为对应的数值
    val = double(str);
else % 若为十六进制发送, 获取要发送的数据
    n = find(str == ' '); % 查找空格
    n = [0 n length(str) + 1]; % 空格的索引值
    %% 每两个相邻空格之间的字符串为数值的十六进制形式, 将其转化为数值
    for i = 1 : length(n) - 1
        temp = str(n(i) + 1 : n(i + 1) - 1); % 获得每段数据的长度, 为数据转换为十进制做准备
        if ~rem(length(temp), 2)
            b{i} = reshape(temp, 2, []); % 将每段十六进制字符串转换为单元数组
        else
            break;
        end
    end
    val = hex2dec(b); % 将十六进制字符串转换为十进制数, 等待写入串口
end
%% 更新要发送的数据
set(hObject, 'UserData', val);

```

15) 窗口的 CloseRequestFcn 函数

```

function figure1_CloseRequestFcn(hObject, eventdata, handles)
% 关闭窗口时, 检查定时器和串口是否已关闭
% 若没有关闭, 则先关闭
%% 查找定时器
t = timerfind;
%% 若存在定时器对象, 停止并关闭
if ~isempty(t)
    stop(t); % 若定时器没有停止, 则停止定时器
    delete(t);
end
%% 查找串口对象
scoms = instrfind;
%% 尝试停止、关闭删除串口对象
try
    stopasync(scoms);
    fclose(scoms);
    delete(scoms);
end
%% 关闭窗口
delete(hObject);

```

运行该 GUI, 与串口调试助手之间的通信如图 9.7 和图 9.8 所示。

若您对此书内容有任何疑问，可以凭在线交流卡登录 MATLAB 中文论坛与作者交流。



图 9.7 串口调试助手界面



图 9.8 串口通信助手界面

本章内容:

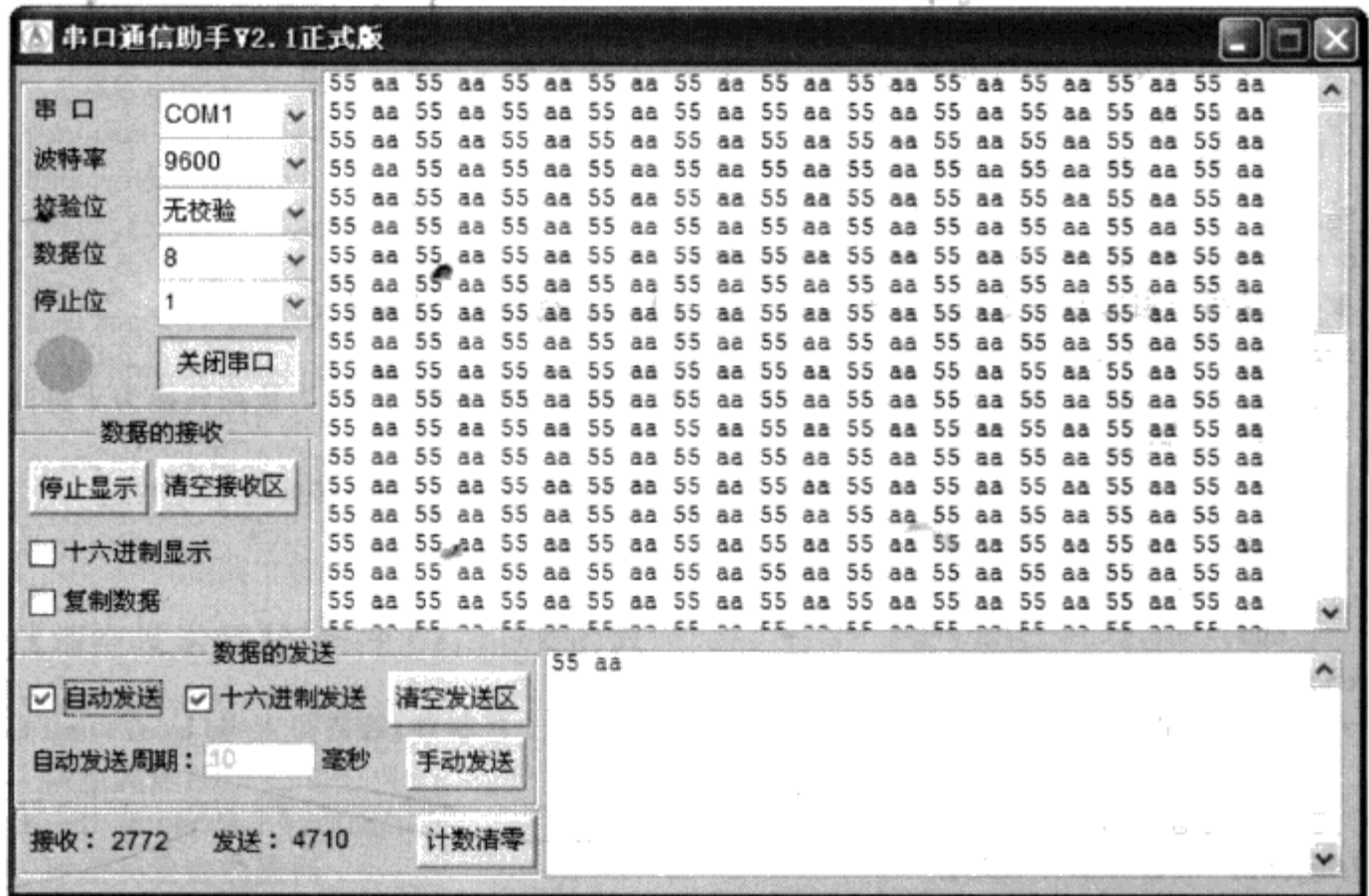
- ◆ mcc 编译
- ◆ mcc 编译的局限性
- ◆ MATLAB 保护文件(P 文件)

10.1 mcc 编译

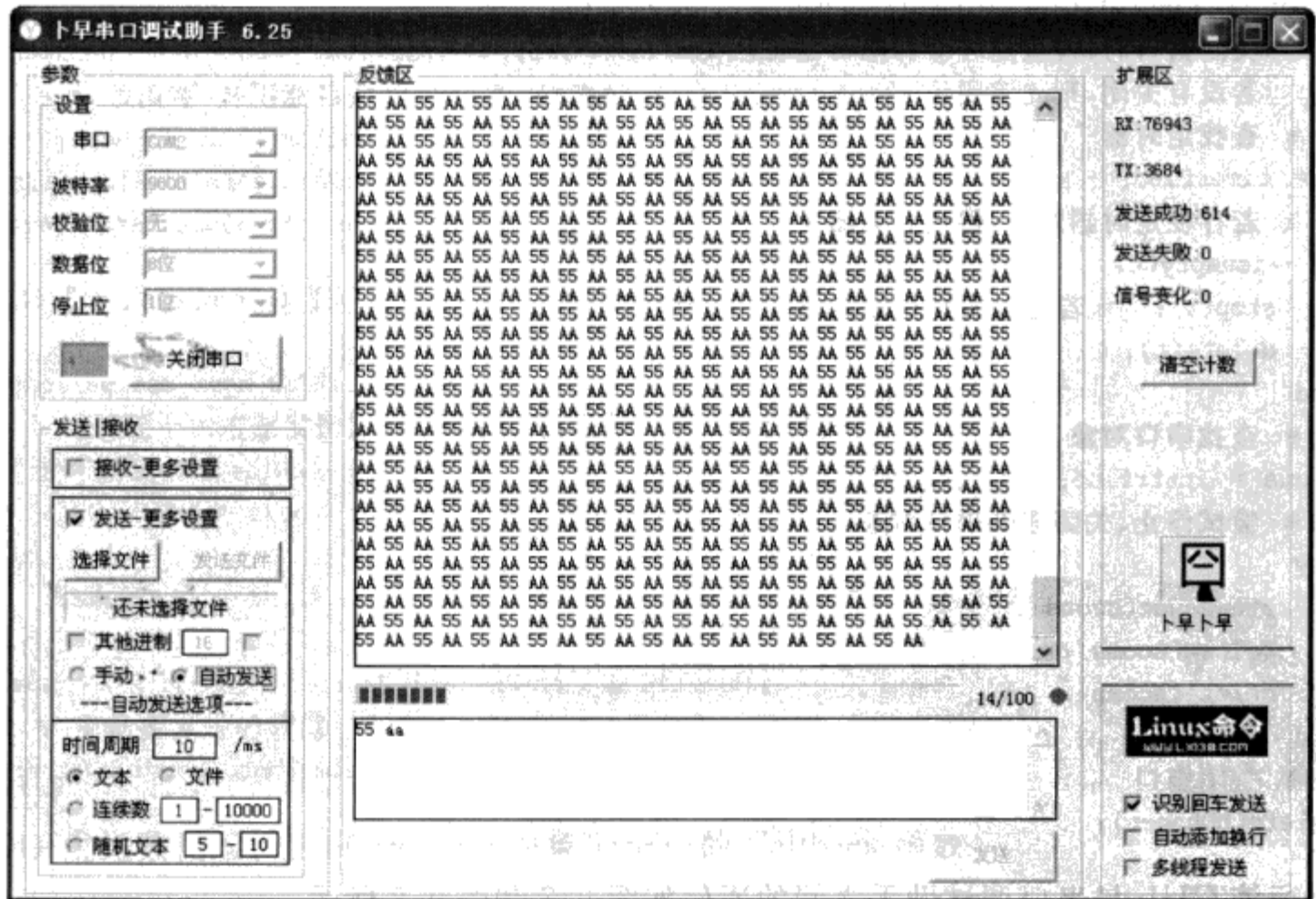
mcc 命令用于调用 MATLAB 编译器。执行 mcc 命令前,需要安装 C 或 C++ 编译器,以便 MATLAB Compiler 可以进行文件编译。安装编译器可在命令行输入 mbuild 命令:

```
>> mbuild - setup
Please choose your compiler for building standalone MATLAB applications:
Would you like mbuild to locate installed compilers [y]/n?
```

输入 y 并回车,命令行显示以下信息:

```
Select a compiler:
[1] Lcc C version 2.4.1 in F:\PROGRAM FILES\MATLAB71\sys\lcc
[0] None
Compiler:
```

此时,输入 1 选择安装 MATLAB 自带的 LCC 编译器,并回车,命令行显示以下信息:

```
Please verify your choices:
Compiler: Lcc C 2.4.1
Location: F:\PROGRAM FILES\MATLAB71\sys\lcc
Are these correct? ([y]/n):
```

输入 y 并回车,若无错误则会出现以下信息表明安装成功:

```
Try to update options file: C:\Documents and Settings\Administrator\Application
Data\MathWorks\MATLAB\R14SP3\compopts.bat
From template: F:\PROGRAM FILES\MATLAB71\BIN\win32\mbuildopts\lcccomp.bat
Done . . .
```

安装 LCC 编译器成功后就可以使用 mcc 命令来编译 GUI 了。

编译 GUI 的调用格式为:

```
mcc -m mfile1 mfile2 ... mfileN
```

编译 mfile1 对应的 GUI 为可执行文件。mfile1 mfile2 ... mfileN 均为 M 文件,其中 mfile1 为主 GUI 对应的 M 文件,mfile2 ... mfileN 为执行 GUI 时用户编写的、GUI 需要调用

的子函数文件或子 GUI 文件。

例如,有一个 GUI 的文件分别为 mygui1.fig 和 mygui1.m,编译这个 GUI 的命令为:

```
>> mcc -m mygui1
```

若这个 GUI 需要用到用户编写的另一个函数文件 fun1.m,并调用到用户编写的另一个子 GUI——mygui2.m 和 mygui2.fig,则编译这个 GUI 的命令为:

```
>> mcc -m mygui1 fun1 mygui2
```

编译完成后,可通过双击生成的.exe 文件,或在 MATLAB 命令行输入带“!”的命令运行:

```
>>! mygui1
```

```
mcc -m mygui -a my_activex1
```

编译包含 ActiveX 控件的 GUI。mygui 为 GUI 的文件名,my_activex1 为 ActiveX 控件的文件名。

```
mcc -m mygui -a filename
```

添加一个文件到工程文件中,比如 GUI 要载入的图片文件、数据文件等。

```
mcc -m mygui -a dirname
```

添加一个目录到工程文件中。

```
mcc -m mygui -a ./testdir/ *
```

添加当前目录下 testdir 文件夹下所有文件和文件夹到工程文件中。

```
mcc -m mygui -a ./testdir/ *.m
```

添加当前目录下 testdir 文件夹下所有 M 文件到工程文件中。

```
mcc -e mfile1 mfile2 ... mfileN
```

编译名为 mfile1 的 GUI,且不产生 MS-DOS 窗口。

假设主 GUI 为 mygui1.m 和 mygui1.fig,子 GUI 为 mygui2.m 和 mygui2.fig,需要调用的自定义函数为 fun1.m,则编译方法为:

```
>> mcc -e mygui1 mygui2 fun1
```

【注意】

① 若目标计算机上没有安装 MATLAB,mcc 编译后的独立执行文件会运行出错。此时需要安装 MCRInstaller.exe 文件,该文件位于 MATLAB 安装目录下的 \toolbox\compiler\deploy\win32 目录内。

② 编译后的文件可以打包成一个.exe 文件。打包软件很多,例如 MoleBox Pro。

③ 若编译时 mbuild 报错,检查一下环境变量。假定用户的 MATLAB 2010b 安装在 f:\Program Files\MATLAB\R2010b 路径下。在【我的电脑】上右击,选择【属性】→【高级】→【环境变量】→【系统变量】,如图 10.1 所示。在系统变量 path 里添加:

```
f:\Program Files\MATLAB\R2010b\runtime\win32;f:\Program Files\MATLAB\R2010b\bin;
```



图 10.1 查看系统变量

10.2 mcc 编译的局限性

MATLAB 7.11 版本使用的编译器是 MATLAB Compiler 4.14, 与之前的版本是完全兼容的。MATLAB Compiler 4.14 已支持大部分的 MATLAB 函数, 但是还是有一些使用上的限制, 要引起注意。

① 只能编译 function 格式的 M 文件, 而不能编译脚本文件, 但是 function 格式的 M 文件内可以包含脚本文件。

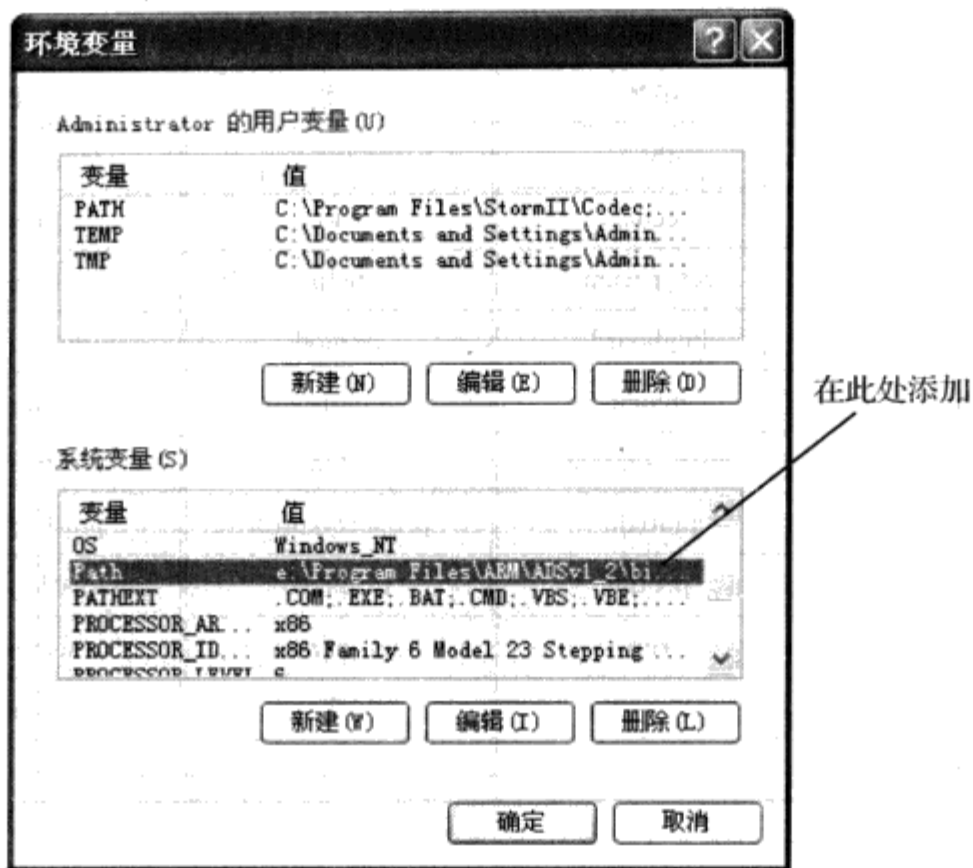
② 在 load 和 save 函数中, 不能使用动态命令的方式存取文件。例如, 下面的语句不能正常编译:

```
>> x='a';
>> load('temp.mat',x);
```

③ help、lookfor、clc、home、savepath 等函数都不能正常使用。

④ Simulink 函数不能正常使用。

⑤ 用于调试程序的函数不能正常使用。

⑥ 有些函数 MATLAB Compiler 4.14 不支持, 编译时会报错, 所有不支持的函数见表 10.1。

表 10.1 MATLAB Compiler 4.3 不支持的函数

函数	函数	函数	函数
add_block	add_line	applescript	close_system
colormapeditor	colormapeditor	createClassFromWsdll	depfun
dbclean	dbcont	dbdown	dbquit
dbstack	dbstatus	dbstep	dbstop

续表 10.1

函数	函数	函数	函数
dbtype	dbup	doc	delete_block
delete_line	echo	edit	fields
figure_palette	get_param	help	home
inmem	keyboard	linmod	mislocked
mlint	mlock	more	munlock
new_system	open_system	pack	plotbrowser
publish	plottedit	propertyeditor	plotbrowser
plottools	profile	profsave	restoredefaultpath
rehash	run	set_param	segment
simget	simset	sldebug	sim
type			

10.3 MATLAB 保护文件(P 文件)

P 文件是对应 M 文件的一种预解析(prepared version)版本,有两大优点:①加快文件的执行速度;②增强文件的保密性。

当你第一次执行 M 文件时, MATLAB 需要将其解析(parse)一次(已解析的内容会放入内存作第二次执行时使用,即第二次执行时无需再解析),这无形中增加了第一次的执行时间。如果我们预先解析 M 文件并存储为解析文件(即 P 文件),那么以后再使用该文件时,便会直接执行对应的已解析版本,即 P 文件。因为 MATLAB 的解析速度非常快,一般情况下不用预解析,只有当一些程序要调用到非常多的 M 文件(如 GUI 应用程序)时,才会作预解析,以增加以后的调用速度。

因为 P 文件实质上是伪代码,所以 P 文件还可用于代码的保密。如果你给别人一个 M 文件,别人可以打开来看到你所有的代码和算法。如果你的代码不想被别人看到,那可以给他 P 文件。

pcode 函数也可以应用在 M 函数文件中,用于加快运算速度或给核心算法加密。

P 文件的优先级比 M 文件高,因此如果 MATLAB 中存在相同文件名的 P 与 M 文件,则会首先调用 P 文件。

假如有一个 M 文件 test.m,如果将其转化为 P 代码,可以在命令行输入:

```
>> pcode test
```

此时便会在 test.m 所在的文件夹里产生文件 test.p。如果这时在命令行输入:

```
>> test
```

其实是运行了 test.p,而不是 test.m。如果 MATLAB 的当前目录有 test.m 文件,作预解析后,又有 test.p 文件。因为 P 文件的调用优先级比 M 文件要高,所以当你调用 test 时,会作优先选择而调用了 test.p。

若您对此书内容有任何疑问,可以凭在线交流卡登录 MATLAB 中文论坛与作者交流。

第 11 章

综合实例

GUI 是实现人机交互的中介,具有强大的功能,可以完成许多复杂的程序模块。想熟练快捷地使用它,需要具有一定的知识储备和必要的经验技巧。

关于 MATLAB GUI 的入门,推荐使用 MATLAB 的帮助文档,仔细研读 help 文档是最好的办法。例如,图 11.1 中画圈的章节需要仔细研读。

学习 MATLAB GUI 设计,除了需要了解对象和句柄等必要基础知识,还需熟悉各对象的基本属性和方法操作,知晓不同控件的合适使用条件及其特有的功能,并会采用不同的使用手段来实现相同功能的设计。

学习 GUI 设计,必须掌握以下几点内容:

(1) 菜单和控件

需要详细掌握菜单和控件。对于菜单,弄清楚菜单与菜单选项之间的关系和如何调用就可以。控件的使用主要是用好 Callback 属性。

(2) 事件处理

需要重点掌握事件处理,理解函数回调的机理以及不同条件下回调的处理。使用独立回调函数技术,可以让复杂的回调变得简单。

全局变量是在函数回调函数中经常使用的,包括 Application 数据、GUI 数据、UserData 数据和 global



图 11.1 help 文档中需要掌握的章节内容

(3) GUI 设计的原则和步骤

在设计 GUI 的时候,要注意一定的原则和步骤,分析界面所要实现的主要功能,明确设计任务,构思草图,设计界面和属性,编写对象的相应代码,实现控件的交互调用。

另外,对于 GUI 在具体学科的应用,其学科的知识是基础,要掌握具体学科的相关知识的原理后,并用代码来实现,才能很好地结合 MATLAB 进行 GUI 编程。

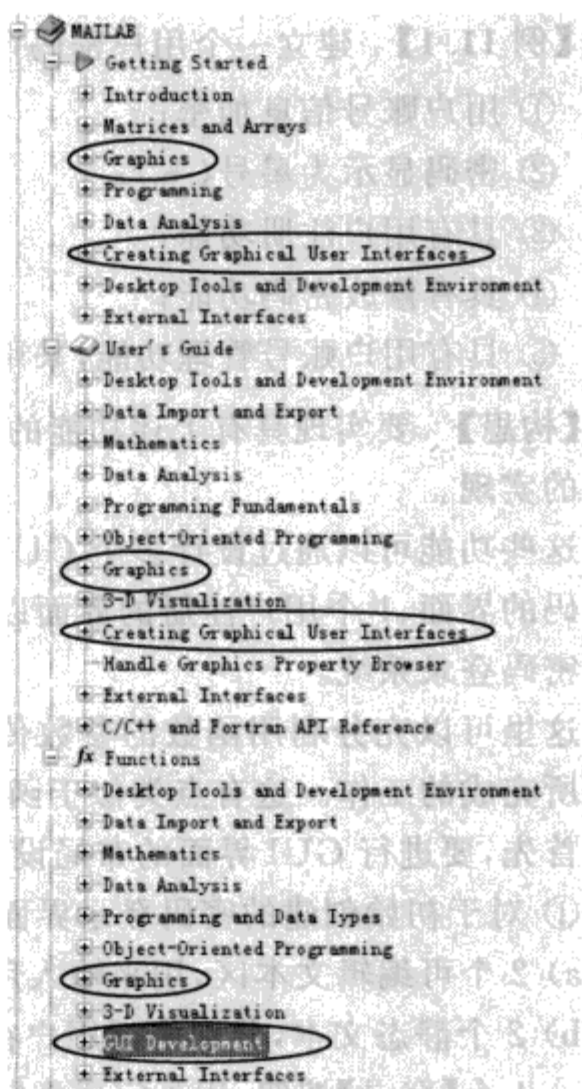
(4) GUI 实现方式的选择

最后考虑的问题是实现方式的选择:GUIDE 还是全脚本? MATLAB 自带的 GUI 设计工具 GUIDE 的优点是非常容易入手,风格很像 VB,相关的控件可以随便拖来用,但 GUIDE 生成一个 .fig 文件的同时,还会生成一个包含了 .fig 中放置的控件的相关回调函数的 M 函数文件。这两个文件照理说是互相影响的,但是当你改动了其中一个文件的内容,比如在 .fig 中删掉一个原来的控件,但 M 脚本中对应的该控件的回调函数却仍然存在,虽说回调函数不会

被调用,放在那没什么关系,但破坏了程序架构的美感,需要手动删掉这些代码。另外, GUIDE 还无法直接创建核心对象。

用全脚本实现最好的入门方法就是读代码, MATLAB 就自带 demo, 包括按钮、单选按钮、框架、复选框、文本标签、可编辑文本框、滑动条、下拉菜单、列表框和切换按钮等控件的使用。阅读代码还能了解句柄函数的参数传递,从而更直观而快速地掌握 GUI 设计的技巧。

采用 GUIDE 设计使 MATLAB GUI 设计更简单、省时。最好的办法是针对不同的情况来确定使用 GUIDE 还是脚本,还可以将其结合起来使用,从而发挥各自的优势。

本章给出两个具体的设计实例,供读者研读参考。完整源代码见随书赠送的光盘。

▲【例 11.1】 建立一个用户密码登录框,要求:

- ① 用户账号信息加密;
- ② 密码显示为星号(*);
- ③ 具有用户注册功能;
- ④ 具有修改密码功能;
- ⑤ 具有用户账号管理功能,采用管理员身份登录后可以查看、修改和删除账户信息。

【构思】 要实现具有上述功能的密码登录框,首先要设计密码登录框的界面,然后再考虑功能的实现。

这些功能可以通过设计多个 GUI 来实现。例如,可以同时设计 1 个主登录界面、1 个修改密码的界面、1 个用户注册的界面以及 1 个账号管理的界面。这 4 个 GUI 界面组成一个完成的密码登录系统。

这里可以充分利用函数的参数传递方法,尝试采用 1 个 GUI 来设计完成上面 4 个 GUI 界面所完成的工作。这有点类似于函数的重载,这里不妨称之为“GUI 的重载”。

首先,要进行 GUI 界面的布局设计。

- ① 对于初始创建的密码登录界面,应该有下列元素:
 - a) 2 个可编辑文本区,用来输入用户名和密码。
 - b) 2 个静态文本,分别告诉用户在哪输入用户名,在哪输入密码。
 - c) 1 个【登录】按钮,用来完成登陆操作。
 - d) 1 个【退出】按钮,用来完成退出操作。
 - e) 1 个【用户注册】按钮,用来启动用户注册界面。
 - f) 1 个【修改密码】按钮,用来启动修改密码界面。
 - g) 1 个【用户管理】按钮,用来启动用户管理界面。

界面如图 11.2 所示。

- ② 对于用户注册界面,应该有下列元素:
 - a) 4 个可编辑文本区,用来输入用户名、密码、密码确认和手机号。
 - b) 4 个静态文本,分别告诉用户在哪输入用户名,在哪输入密码,在哪输入手机号。
 - c) 1 个【注册】按钮,用来提交注册信息。
 - d) 1 个【退出】按钮,用来完成退出操作。

界面如图 11.3 所示。

- ③ 对于修改密码界面,应该有下列元素:
 - a) 3 个可编辑文本区,用来输入用户名、新密码和密码确认。



图 11.2 密码登录系统初始启动界面



图 11.3 用户注册界面

- b) 3 个静态文本, 分别告诉用户在哪输入用户名, 在哪输入密码。
- c) 1 个【确认】按钮, 用来提交密码修改信息。
- d) 1 个【退出】按钮, 用来完成退出操作。

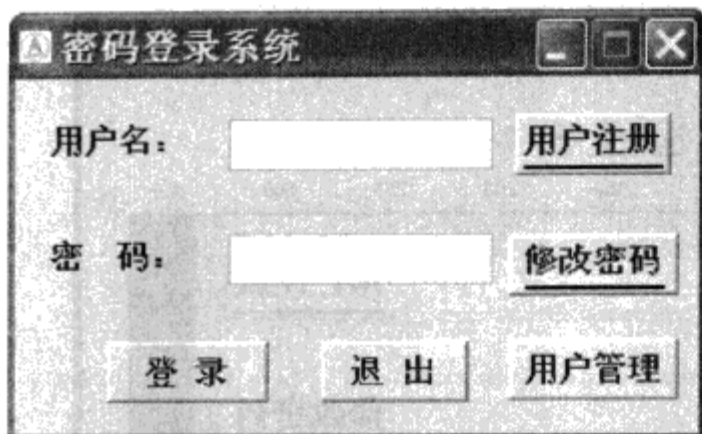
界面如图 11.4 所示。

④ 对于用户账号管理界面, 应该有下列元素:

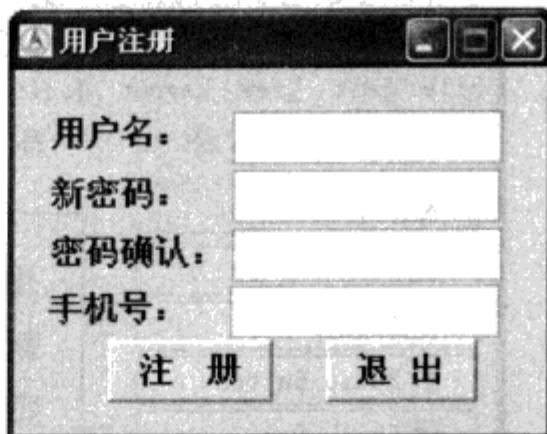
- a) 1 个下拉菜单, 用于列出所有账户的用户名。
- b) 3 个可编辑文本区, 显示对应账户的登录次数、上次登录时间和手机号等信息。
- c) 4 个静态文本, 分别作为上述下拉菜单和可编辑文本的标签。
- d) 1 个【保存修改】按钮, 用来修改账户的手机号等注册信息。
- e) 1 个【删除账号】按钮, 用来删除当前账号。
- f) 1 个【退出】按钮, 用来完成退出操作。

界面如图 11.5 所示。



图 11.4 修改密码界面



图 11.5 用户账号管理界面

根据以上各子界面, 该密码登录系统的主界面布局如图 11.6 所示。

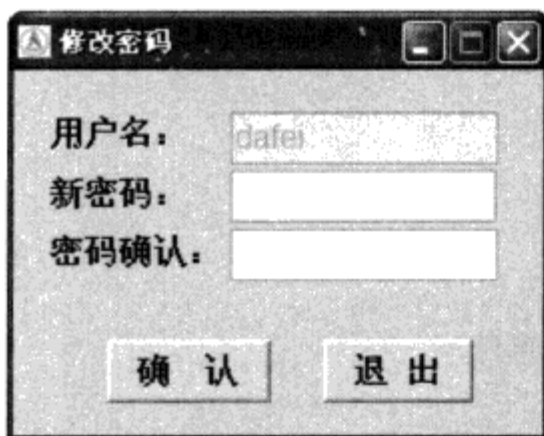
设计好界面后, 再考虑功能如何实现。

① 如何实现“GUI 的重载”?

6.1.2 节详细讲述了 GUI 输入参数和输出参数的使用方法。GUIDE 创建的 GUI, 其 M 文件的主函数和 OpeningFcn 函数, 都有同一个输入参数——varargin。根据 varargin 值的不同, 可以设计 GUI 的不同实现方式, 执行不同的动作。例如, 可以这样设计:

当 varargin 为空单元数组时, 运行主登录界面;

当 varargin 为{'userRegister'}时, 运行用户注册界面;

当 varargin 为{'newPassword', 'userName'}时, 运行修改用户 userName 密码的密码修改界面;



图 11.6 密码登录系统主界面

当 varargin 为{'userManage'}时,运行用户账号管理界面。
相关的程序代码框架如下:

```

if nargin == 3 %用于初始打开 GUI
    % 若配置文件不存在,创建一个配置文件
    % 若配置文件存在,载入该配置文件
    % 将配置文件中的用户信息存为窗口的应用数据
    % 定制、配置窗口控件
    % 设置窗口模式标志,将其存为窗口的 UserData
elseif nargin == 4
    if strcmp(varargin{1}, 'userRegister') % 用户注册窗口
        % 配置窗口控件
        % 调整窗口大小
        % 设置窗口模式标志
        % 加载配置文件 login.mat
        % 将配置文件中的用户信息存为窗口的应用数据
    elseif strcmp(varargin{1}, 'userManage') % 用户管理窗口
        % 加载配置文件 login.mat
        % 将配置文件中的用户信息存为窗口的应用数据
        % 读取用户的账号信息
        % 配置窗口控件
        % 设置窗口模式标志
    end
elseif nargin == 5
    if strcmp(varargin{1}, 'newPassword') % 修改密码窗口
        % 加载配置文件 login.mat
        % 将用户信息存入窗口的 UserData 中
        % 调整窗口大小
        % 配置窗口控件
        % 设置窗口模式标志
    end
end
end

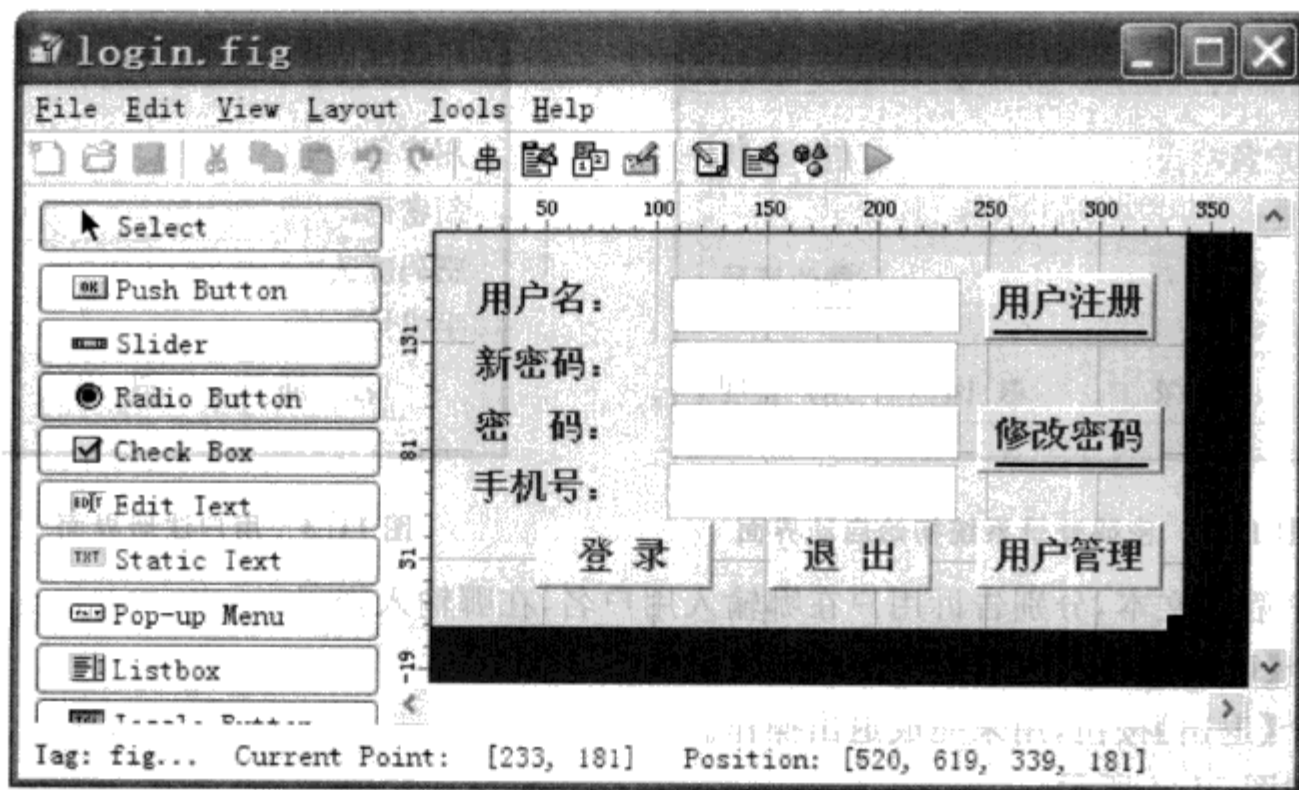
```

若您对此书内容有任何疑问,可以凭在线交流卡登录 MATLAB 中文论坛与作者交流。

② 输入的密码用星号(*)代替,如何实现?

在密码编辑框的 KeyPressFc 函数里,将输入的字符存储起来,并显示星号;如此,密码输入显示为星号就可以实现了。但如果用户密码输入了一半,然后用鼠标将光标移到星号中间某个位置继续输入密码,该怎么存储键入的密码呢?

用过网上银行的人应该知道,很多网上银行的登录系统输入密码时并不显示光标,这就不会出现密码输到一半,将光标移到星号中间某个位置继续输入的情况。要使密码输入框不显示光标,可将其 Enable 属性设置为 inactive,此时密码框看起来跟原来一样,但是光标不见了。但用户会马上发现,密码框中无法键入任何东西了。应该让用户每输入一个字符就添加一个星号。

解决这个问题的办法是:在窗口的 KeyPressFcn 内,接收用户输入的按键,根据按键是图形字符还是控制字符来设置密码框的显示,真正的密码可以存在密码输入框的 UserData 属性内。

在窗口的 KeyPressFcn 内,可以编写如下程序框架,实现密码用星号(*)代替的功能:

```
if strcmp(get(gcf, 'UserData'), 'login') % 若以主界面登录模式创建该 GUI
    % 获取键入的字符
    % 若该字符为图形字符
    % 多显示一个星号,且将键入的字符存入编辑框 password 的 UserData 中
    % 若键入的字符不为一个图形字符
    % 获取该字符的 ASCII 值
    % 若该按键不为 Shift、Ctrl 等无 ASCII 值的按键时
    % 若键入回车键,执行【登录】按钮的 Callback 函数
    % 否则,若键入退格键,清除一个星号,并清除一个密码位
    % 若键入退格键时密码不为空,清除最后一个密码位,并更新存储的真实密码
    % 若显示的星号数不为 0,清除最后一个星号,并更新显示的星号
end
```

这样,就可以轻松添加、删除密码框的“*”了。

③ 如何判断登录成功还是失败? 如何实现“登录成功后打开一个新窗口,否则,提示密码错误”?

判断登录成功与否就是将输入的用户名和密码,与用户的账号信息比对,看是否相符。若用户名和密码匹配,则登录成功;否则,登录失败。

【登录】按钮在不同的 GUI 窗口模式下,意义不同,执行的回调函数也不同。例如,【登录】按钮在用户注册模式下,转换为【注册】按钮;在修改密码模式下,转换为修改密码的【确认】按钮;在用户管理模式下,又转换为【删除账号】按钮。

在用户单击【登录】按钮或按回车键时,比对用户名和密码,判断登录成功与否,若登录成功,打开或创建一个新的 GUI 界面;否则,清空密码,并提示用户名或密码错误。

判断登录成功与否的程序框架如下:

```
if strcmp(get(gcf, 'UserData'), 'login') % 若以登录模式创建 GUI
    % 获取键入的用户名和密码
    % 将键入的用户名和密码加密,便于与用户的账户信息相比较
    % 获取用户的账户信息
    % 查找键入的用户名在账户信息 userInfo 中的位置
```

```

% 若查找到该用户的注册信息
% 该用户的登录次数加 1,更新该用户的最后登录时间,并提示“登录成功”
% 关闭当前窗口,并打开该密码登录框所保护的 GUI 界面
% 若没有查找到该用户账号信息,或其密码不匹配
% 提示“用户名或密码错误”,并清空密码输入
end

```

④ 如何实现用户注册功能?

当用户单击主登录界面的【用户注册】按钮时,关闭当前主登录界面,并以用户注册模式创建 GUI 窗口。【用户注册】按钮的 Callback 函数如下:

```

close(gcf); % 关闭当前窗口
login('userRegister'); % 以用户注册模式创建窗口 GUI

```

用户注册界面下的【确定】按钮,其回调函数框架如下:

```

if strcmp(get(gcf,'UserData'),'userRegister') % 若以用户注册模式创建 GUI
    % 获取输入的用户名
    % 获取用户的账号信息
    % 判断键入的用户名是否已经被注册
    % 若该用户名已注册,提示“用户名已注册,请重新输入”,并清空用户名编辑框,然后返回
    % 获取两次键入的密码
    % 若两次键入的密码不同,提示错误,并返回
    % 若键入的密码长度小于 3,提示错误,并返回
    % 获取键入的手机号
    % 判断键入的是否为 11 位数字,且第一个数字为 1
    % 若键入的不是手机号,提示错误,并清空手机号编辑框,然后返回
    % 若键入的用户名、密码和手机号均符合格式,将注册信息写入用户账号文件
    % 提示“用户注册成功,请重新登录”
    % 关闭当前 GUI,并以登录模式创建 GUI
end

```

⑤ 如何实现修改密码功能?

只有当用户键入正确的用户名和密码后,单击【修改密码】按钮时,才会创建修改密码窗口。因此,创建修改密码窗口前,要判断键入的用户名与密码是否匹配。【修改密码】按钮作为修改密码功能时的回调函数框架如下:

```

if strcmp(get(gcf,'UserData'),'login') % 若当前为主登录模式
    % 获取键入的用户名和密码
    % 对键入的用户名和密码加密,便于与账户信息的账号加密信息进行比较
    % 获取用户的账户信息
    % 在所有的账户中查找键入的用户名对应的账户
    % 若查找到该账户,且对应的密码匹配
    % 关闭当前窗口,并以修改密码模式创建窗口,同时将键入的用户名传递到新窗口中
    % 若未查找到该账户,或对应的密码不匹配
    % 提示用户名或密码错误,并清空密码和密码编辑框内的星号,并返回
end

```

修改密码窗口内的【确认】按钮,其回调函数框架如下:

若您对此书内容有任何疑问,可以凭在线交流卡登录 MATLAB 中文论坛与作者交流。

```

if strcmp(get(gcf, 'UserData'), 'newPassword') % 若以修改密码模式创建 GUI
    % 获取两次键入的密码
    % 若两次键入的密码相同
    % 获取键入的未加密用户名
    % 获取所有用户的账号信息
    % 更新该用户的密码
    % 若该用户名存在于账号信息内,更新该用户的密码,并加密用户名和密码
    % 更新用户名
    % 更新密码
    % 更新用户的账号信息
    % 提示“密码修改成功”
    % 关闭当前窗口,并以登录模式启动 GUI
end

```

⑥ 如何实现用户管理功能?

只有当用户键入正确的管理员用户名和管理员密码后,单击【用户管理】按钮时,才会创建用户管理窗口。因此,创建用户管理窗口前,要判断键入的用户名与密码是否为管理员账号。【用户管理】按钮的回调函数框架如下:

```

if strcmp(get(gcf, 'UserData'), 'login') % 若以主登录界面创建 GUI
    % 获取键入的用户名和密码
    % 若键入的用户名和密码为管理员账号
    % 关闭当前窗口,并以用户管理模式创建 GUI
    % 若键入的管理员账号错误
    % 提示“管理员账号错误,请重新输入”,并清空用户名和密码
end

```

用户管理模式下的【保存修改】按钮的回调函数框架如下:

```

if strcmp(get(gcf, 'UserData'), 'userManage') % 若当前为用户管理模式
    % 获取键入的手机号
    % 若键入的字符串不为 11 位数字,或第 1 个数字不为 1
    % 提示“请输入正确的手机号”,并清空手机号编辑框,然后返回
    % 获取所有用户的账号信息
    % 获取当前用户在下拉菜单中的索引值
    % 更新该用户的手机号
    % 将该用户信息存入配置文件 login.mat,并提示“手机号修改成功”
    % 更新 login.mat 文件数据
    % 更新 userInfo 应用数据
end

```

用户管理模式下的【删除账号】按钮的回调函数框架如下:

```

if strcmp(get(gcf, 'UserData'), 'userManage') % 若以用户管理模式创建 GUI
    % 获取所有用户的账号信息
    % 获取当前所选用户的索引值
    % 删除该账号信息
    % 更新 login.mat 文件数据
    % 更新 userInfo 应用数据
    % 若删除前只有一个账号,显示空账号
    % 若删除前存在多个账号,分下面两种情况

```

若您对此书内容有任何疑问,可以凭在线交流卡登录 MATLAB 中文论坛与作者交流。

```

% 若删除的账号不为第一个,显示前一个账号的用户信息;
% 否则,显示下一个账号的用户信息
end

```

⑦ 如何实现用户名和密码的加密?

假定用户名和密码字符串长度分别为 m 和 n ,该加密算法为:用户名或密码的每个字符,都加上其长度和: $(m+n)$ 。例如,假设用户名为 dafei,密码为 123456,则用户名和密码的字符串总长度为 11。则保存到 login.mat 文件内的用户名和密码实际上分别是“olqpt”和“<=>? @A”:

```

>> char('dafei' + 11)
ans =
olqpt
>> char('123456' + 11)
ans =
<=>? @A

```

【设计步骤】 分界面设计和程序设计两部分。

(1) 界面设计

界面布局如图 11.6 所示。GUI 文件名为 login。

figure

Color→[0.796 0.851 0.906]

Name→密码登录系统

Tag→figure1

Units→pixels

1) 第 1 个静态文本

BackgroundColor→[0.796 0.851 0.906]

FontSize→12

ForegroundColor→[0 0 0.502]

String→用户名:

Tag→text1

2) 第 2 个静态文本

BackgroundColor→[0.796 0.851 0.906]

FontSize→12

ForegroundColor→[0 0 0.502]

String→新密码:

Tag;text2

3) 第 3 个静态文本

BackgroundColor→[0.796 0.851 0.906]

FontSize→12

ForegroundColor→[0 0 0.502]

String→密 码:

Tag;text3

4) 第 4 个静态文本

若您对此书内容有任何疑问,可以凭在线交流卡登录 MATLAB 中文论坛与作者交流。

BackgroundColor→[0.796 0.851 0.906]
 FontSize→12
 ForegroundColor→[0 0 0.502]
 String→手机号:
 Tag:text4
 5) 第 1 个可编辑文本
 FontSize→12
 String→空字符串
 Tag→login_user
 6) 第 2 个可编辑文本
 Enable→on
 FontSize→12
 String→空字符串
 Tag→newPassword
 7) 第 3 个可编辑文本
 Enable→inactive
 FontSize→12
 String→空字符串
 Tag→password
 8) 第 4 个可编辑文本
 Enable→inactive
 FontSize→12
 String→空字符串
 Tag→phonenumber
 9) 【登 录】按钮
 BackgroundColor→[0.502 0.502 0.502]
 FontSize→12
 ForegroundColor→[0 0 0.627]
 String→登 录
 Tag→btnlog
 10) 【退 出】按钮
 BackgroundColor→[0.502 0.502 0.502]
 FontSize→12
 ForegroundColor→[0 0 0.627]
 String→退 出
 Tag→exit
 11) 【用户注册】按钮
 BackgroundColor→[0.502 0.502 0.502]
 FontSize→12
 ForegroundColor→[0 0 0.627]

String→<html>用户注册<hr noshade></html>

Tag→userregister

12) 【修改密码】按钮

BackgroundColor→[0.502 0.502 0.502]

FontSize→12

ForegroundColor→[0 0 0.627]

String→<html>修改密码<hr noshade></html>

Tag→modifyPassword

13) 【用户管理】按钮

BackgroundColor→[0.502 0.502 0.502]

FontSize→12

ForegroundColor→[0 0 0.627]

String→用户管理

Tag→usermanage

(2) 程序设计

1) 窗口的 OpeningFcn 函数

```
function login_OpeningFcn(hObject, eventdata, handles, varargin)
handles.output = hObject;
%% 关闭所有的警告信息
warning off all;
%% 修改程序左上角的图标
javaFrame = get(hObject, 'JavaFrame');
javaFrame.setFigureIcon(javax.swing.ImageIcon('icon1.jpg'));
%% 根据传递进来的参数来订制 GUI 界面
% 参数说明: varargin{:}
% 空单元数组——打开登录界面;此时窗口的 UserData 值为'login'
% {'userRegister'}——用户注册界面;此时窗口的 UserData 值为' userRegister'
% {'userManage'}——用户管理界面;此时窗口的 UserData 值为' userManage'
% {'newPassword', strUserName}——修改密码界面;此时窗口的 UserData 值为' newPassword'
if nargin == 3 %用于初始打开对话框
    %% 若被指文件不存在,创建一个
    if ~exist('login.mat', 'file') %若配置文件不存在,创建一个配置文件
        %% 定义默认账户
        strName = 'dafei';
        strPassword = '123456';
        %% 账户信息编码
        len = length(strName) + length(strPassword);
        userInfo.name = {char(strName + len)};
        userInfo.password = {char(strPassword + len)};
        userInfo.num = {0};
        userInfo.lastLogin = {0};
        userInfo.phone = {'15002356200'};
        %% 创建配置文件 login.mat
        save login.mat userInfo;
    else
        %% 若配置文件存在,载入该配置文件
```



```

load login.mat userInfo;
end
%% 将配置文件中的用户信息存为窗口的应用数据
setappdata(hObject, 'userInfo', userInfo);
%% 配置窗口控件
set(handles.password, 'Enable', 'inactive');
set(handles.text2, 'Visible', 'off');
set(handles.newPassword, 'Visible', 'off');
set(handles.text4, 'Visible', 'off');
set(handles.phonenumber, 'Visible', 'off');
%% 设置窗口模式标志,将其存为窗口的 UserData
set(hObject, 'UserData', 'login');
elseif nargin == 4
if strcmp(varargin{1}, 'userRegister') % 用户注册窗口
%% 配置窗口控件
set(gcf, 'Name', '用户注册');
set(handles.text3, 'String', '密码确认:');
set(handles.btnlog, 'String', '注册');
set(handles.modifyPassword, 'Visible', 'off');
set(handles.userregister, 'Visible', 'off');
set(handles.usermanage, 'Visible', 'off');
set(handles.password, 'Enable', 'on');
%% 调整窗口大小
pos = get(gcf, 'Position');
pos(3) = pos(3) - 80;
set(gcf, 'Position', pos);
%% 设置窗口模式标志
set(hObject, 'UserData', 'userRegister');
%% 将配置文件中的用户信息存为窗口的应用数据
load login.mat userInfo;
setappdata(hObject, 'userInfo', userInfo);
elseif strcmp(varargin{1}, 'userManage') % 用户管理窗口
%% 将配置文件中的用户信息存为窗口的应用数据
load login.mat userInfo;
setappdata(hObject, 'userInfo', userInfo);
%% 读取用户的账号信息
users = userInfo.name;
codes = userInfo.password;
for i = 1 : length(users)
    users{i} = char(users{i} - length(users{i}) - length(codes{i}));
end
%% 配置窗口控件
set(gcf, 'Name', '用户管理');
set(handles.modifyPassword, 'String', '保存修改');
set(handles.userregister, 'Visible', 'off');
set(handles.usermanage, 'Visible', 'off');
set(handles.login_user, 'String', users, 'Style', 'popupmenu');
set(handles.text2, 'String', '登录次数:');
set(handles.newPassword, 'Enable', 'inactive', 'String', num2str(userInfo.num{1}));
set(handles.text3, 'String', '上次登录:');
set(handles.password, 'Enable', 'inactive', 'String', num2str(userInfo.lastLogin{1}));

```

```

set(handles.phonenumber, 'String', userInfo.phone{1});
set(handles.btnlog, 'String', '删除账号');
%% 设置窗口模式标志
set(hObject, 'UserData', 'userManager');
end
elseif nargin == 5
if strcmp(varargin{1}, 'newPassword') % 修改密码窗口
%% 将用户信息存入窗口的 UserData 中
load login.mat userInfo;
setappdata(hObject, 'userInfo', userInfo);
%% 调整窗口大小
pos = get(gcf, 'Position');
pos(3) = pos(3) - 80;
set(gcf, 'Position', pos);
%% 控件设计
set(gcf, 'Name', '修改密码');
set(handles.login_user, 'Enable', 'off', 'String', varargin{2});
set(handles.text3, 'String', '密码确认:');
set(handles.text4, 'Visible', 'off');
set(handles.phonenumber, 'Visible', 'off');
set(handles.modifyPassword, 'Visible', 'off');
set(handles.userregister, 'Visible', 'off');
set(handles.usermanage, 'Visible', 'off');
set(handles.btnlog, 'String', '确 认');
set(handles.password, 'Enable', 'on');
%% 设置窗口模式标志
set(hObject, 'UserData', 'newPassword');
end
end
%% 更新 GUI 数据
guidata(hObject, handles);

```

2) 窗口的 KeyPressFcn 函数

```

function figure1_KeyPressFcn(~, eventdata, handles)
%% 窗口的 KeyPressFcn 函数,用于键入密码
if strcmp(get(gcf, 'UserData'), 'login') % 若以登录模式创建该 GUI
c = eventdata.Character; % 获取键入的字符
if isstrprop(c, 'graphic') % 若该字符为图形字符
%% 多显示一个星号,且将键入的字符存入编辑框 password 的 UserData 中
set(handles.password, 'userdata', [get(handles.password, 'userdata') c],...
'string', [get(handles.password, 'string') '*'])
else % 若键入的字符不为一个图形字符
val = double(c); % 获取该字符的 ASCII 值
if ~isempty(val) % 若该按键不为 Shift、Ctrl 等无 ASCII 值的按键时
if val == 13 % 若键入回车键,执行【登录】按钮的 Callback 函数
btnlog_Callback(handles.btnlog, eventdata, handles);
elseif val == 8 % 若键入退格键,清除一个星号,并清除一个密码位
str = get(handles.password, 'userdata');
if ~isempty(str) % 若键入退格键时密码不为空,清除最后一个密码位
str(end) = [];

```

若您对此书内容有任何疑问,可以凭在线交流卡登录 MATLAB 中文论坛与作者交流。

```

        end
        set(handles.password, 'userdata', str);
        str2 = get(handles.password, 'string');
        if ~isempty(str2) % 若显示的星号数不为 0, 清除最后一个星号
            str2(end) = [];
        end
        set(handles.password, 'string', str2)
    end
end
end
end
end

```

3) 第 2 个编辑框 newPassword 的 KeyPressFcn

```

function newPassword_KeyPressFcn(hObject, eventdata, handles)
%% 若当前为修改密码模式或用户注册模式时, 执行此回调函数
if strcmp(get(gcf, 'UserData'), 'newPassword') || ...
    strcmp(get(gcf, 'UserData'), 'userRegister')
    c = eventdata.Character; % 获取键入的字符
    if isstrprop(c, 'graphic') % 若键入的是图形字符
        %% 将键入的字符存入密码中, 并增加一个星号
        set(hObject, 'userdata', [get(hObject, 'userdata') c], ...
            'string', [get(hObject, 'string') '*']);
    else % 若键入的是非图形字符
        val = double(c); % 获取该字符的 ASCII 值
        if ~isempty(val) && val == 8 % 若键入的是退格键
            %% 若星号或密码存在, 去掉一个星号和一个密码位
            str = get(hObject, 'userdata'); % 获取密码
            if ~isempty(str) % 若密码不为空
                str(end) = []; % 去掉密码的最后 1 位
            end
            set(hObject, 'userdata', str); % 更新密码
            str2 = get(hObject, 'string'); % 获取星号
            if ~isempty(str2) % 若星号个数不为 0
                str2(end) = []; % 去掉 1 个星号
            end
            set(hObject, 'string', str2); % 更新星号的显示
        end
    end
end
end
end

```

4) 【登 录】按钮的 Callback 函数

```

function btnlog_Callback(hObject, eventdata, handles)
%% 【登 录】按钮的回调函数
if strcmp(get(gcf, 'UserData'), 'login') % 若以登录模式创建 GUI
    %% 获取键入的用户名和密码
    user = get(handles.login_user, 'string');
    password = get(handles.password, 'userdata');
    %% 将键入的用户名和密码加密, 便于与用户的账户信息相比较
    userTemp = char(user + length(user) + length(password));

```

若您对此书内容有任何疑问, 可以凭在线交流卡登录 MATLAB 中文论坛与作者交流。

```

passwordTemp = char(password + length(user) + length(password));
%% 获取用户的账户信息
userInfo = getappdata(gcf, 'userInfo');
users = userInfo.name;
passwords = userInfo.password;
%% 查找键入的用户名在 userInfo 中的位置
index = find(strcmp(users, {userTemp}));
if ~isempty(index) && isequal(passwords{index}, passwordTemp) % 若查找到该用户的注册信息
    userInfo.num{index} = userInfo.num{index} + 1; % 该用户的登录次数加 1
    userInfo.lastLogin{index} = datestr(now, 31); % 更新该用户的最后登录时间
    %% 更新用户的账户信息
    save login.mat userInfo;
    %% 提示“登录成功”
    h = msgbox('登录成功!');
    uiwait(h);
    %% 关闭当前 GUI
    close(gcf);
    %% 打开该密码登录框所保护的 GUI
    figure('name', '系统界面');
else % 若没有查找到该用户账号信息,或其密码不匹配
    %% 提示“用户名或密码错误”
    errordlg('用户名或密码错误!', '错误提示');
    %% 清空密码输入
    set(handles.password, 'string', '', 'userdata', '')
end
elseif strcmp(get(gcf, 'UserData'), 'newPassword') % 若以修改密码模式创建 GUI
    %% 获取两次键入的密码
    password1 = get(handles.newPassword, 'UserData');
    password2 = get(handles.password, 'UserData');
    %% 若两次键入的密码相同
    if strcmp(password1, password2)
        %% 获取键入的未加密用户名
        user = get(handles.login_user, 'String');
        %% 获取用户的账号信息
        userInfo = getappdata(gcf, 'userInfo');
        users = userInfo.name;
        codes = userInfo.password;
        %% 更新该用户的密码
        for i = 1 : length(users)
            %% 若第 i 个用户名与键入的用户名匹配,更新该用户的密码,并加密用户名和密码
            if isequal(users{i} - length(users{i}) - length(codes{i}), user)
                %% 更新用户名
                userInfo.name{i} = char(user + length(user) + length(password1));
                %% 更新密码
                userInfo.password{i} = char(password1 + length(user) + length(password1));
                %% 更新用户的账号信息
                save login.mat userInfo;
                %% 提示“密码修改成功”
                h = msgbox('密码修改成功,请重新登录!');
                uiwait(h);
                %% 关闭当前 GUI
    
```

若您对此书内容有任何疑问,可以凭在线交流卡登录 MATLAB 中文论坛与作者交流。

```

        close(gcf);
        %% 以登录模式启动 GUI
        login;
        break; % 跳出 for 循环
    end
end
end
elseif strcmp(get(gcf, 'UserData'), 'userRegister') % 若以用户注册模式创建 GUI
    %% 获取输入的用户名
    userNew = get(handles.login_user, 'String');
    %% 获取用户的账号信息
    userInfo = getappdata(gcf, 'userInfo');
    users = userInfo.name;
    codes = userInfo.password;
    %% 判断键入的用户名是否已经被注册
    for i = 1 : length(users)
        %% 若用户名已注册,提示“用户名已注册,请重新输入”,并清空用户名编辑框
        if isequal(users{i} - length(users{i}) - length(codes{i}), userNew)
            errordlg('用户名已注册,请重新输入!');
            set(handles.login_user, 'String', '');
            return;
        end
    end
end
%% 获取两次键入的密码
codeNew1 = get(handles.newPassword, 'UserData');
codeNew2 = get(handles.password, 'UserData');
if ~isequal(codeNew1, codeNew2) % 若两次键入的密码不同,提示错误
    errordlg('两次密码不相同,请重新输入!');
    set(handles.newPassword, 'String', '', 'UserData', []);
    set(handles.password, 'String', '', 'UserData', []);
    return;
elseif length(codeNew1) < 3 % 若键入的密码长度小于 3,提示错误
    errordlg('密码长度不得小于 3,请重新输入!');
    set(handles.newPassword, 'String', '', 'UserData', []);
    set(handles.password, 'String', '', 'UserData', []);
    return;
end
%% 若两次键入的密码相同且长度不小于 3,判定该密码有效
%% 获取键入的手机号
phoneNumber = get(handles.phonenumber, 'String');
%% 判断键入的是否为 11 位数字,且第一个数字为 1
if (~all(isstrprop(phoneNumber, 'digit'))) || (length(phoneNumber) ~= 11) ...
    || (phoneNumber(1) ~= '1') % 若键入的不是手机号,提示错误
    errordlg('请输入有效的手机号!');
    set(handles.phonenumber, 'String', ''); % 清空手机号编辑框
    return;
end
%% 若键入的用户名、密码和手机号均符合格式,将注册信息写入用户账号文件
userTemp = char(userNew + length(userNew) + length(codeNew1));
codeTemp = char(codeNew1 + length(userNew) + length(codeNew1));
userInfo.name = [userInfo.name userTemp];

```

若您对此书内容有任何疑问，可以凭在线交流卡登录 MATLAB 中文论坛与作者交流。

```

userInfo.password = [userInfo.password codeTemp];
userInfo.num = [userInfo.num 0];
userInfo.lastLogin = [userInfo.lastLogin '0'];
userInfo.phone = [userInfo.phone phoneNumber];
save login.mat userInfo;
%% 提示“用户注册成功,请重新登录”
h = msgbox('用户注册成功,请重新登录!');
uiwait(h);
%% 关闭当前 GUI
close(gcf);
%% 以登录模式创建 GUI
login;
elseif strcmp(get(gcf, 'UserData'), 'userManage') % 若以用户管理模式创建 GUI
%% 【删除账号】按钮的回调函数
%% 获取用户账号信息
userInfo = getappdata(gcf, 'userInfo');
%% 获取当前所选用户的索引值
index = get(handles.login_user, 'Value');
%% 删除该账号信息
userInfo.name(index) = [];
userInfo.password(index) = [];
userInfo.num(index) = [];
userInfo.lastLogin(index) = [];
userInfo.phone(index) = [];
save login.mat userInfo;
setappdata(gcf, 'userInfo', userInfo);
%% 显示下一个账号的用户信息
str = get(handles.login_user, 'String');
if ischar(str) % 若删除前只有一个账号
%% 显示空账号
set(handles.login_user, 'Value', 1, 'String', '');
set(handles.newPassword, 'String', '');
set(handles.password, 'String', '');
set(handles.phonenumber, 'String', '');
else % 若删除前存在多个账号
%% 若删除的账号为最后一个,显示前一个账号的用户信息;否则,显示下一个账号的用户
%% 信息
if index == length(str)
index = index - 1;
end
str(index) = [];
set(handles.login_user, 'Value', index, 'String', str);
set(handles.newPassword, 'String', num2str(userInfo.num{index}));
set(handles.password, 'String', userInfo.lastLogin{index});
set(handles.phonenumber, 'String', userInfo.phone{index});
end
end
end

```

5) 【登 录】按钮的 KeyPressFcn 函数

```
function btnlog_KeyPressFcn(hObject, eventdata, handles)
```

```

%% 【登录】按钮的 KeyPressFcn 回调函数
if double(eventdata.Character) == 13 % 若键入回车键,执行该按钮的 Callback 函数
    btnlog_Callback(handles.btnlog, eventdata, handles);
else % 执行窗口的 KeyPressFcn 函数
    figure1_KeyPressFcn(gcf, eventdata, handles);
end

```

6) 用户名编辑框的 Callback 函数

```

function login_user_Callback(hObject, eventdata, handles)
%% 用户名编辑框,用于输入用户名
if strcmp(get(gcf, 'UserData'), 'userManage') % 若以用户管理模式创建 GUI
    %% 显示用户信息
    userInfo = getappdata(gcf, 'userInfo'); % 获取用户信息
    index = get(hObject, 'Value'); % 获取所选择的用户名的索引值
    set(handles.newPassword, 'String', userInfo.num{index}); % 显示该用户登录的次数
    set(handles.password, 'String', userInfo.lastLogin{index}); % 显示该用户最后一次登录的
    % 时间
    set(handles.phonenumber, 'String', userInfo.phone{index}); % 显示该用户的电话号码
end

```

7) 第 3 个文本编辑框 password 的 KeyPressFcn 函数

```

function password_KeyPressFcn(hObject, eventdata, handles)
%% 若以修改密码或用户注册模式创建该 GUI,该密码编辑框的 KeyPressFcn 函数有效
if strcmp(get(gcf, 'UserData'), 'newPassword') || ...
    strcmp(get(gcf, 'UserData'), 'userRegister')
    if double(eventdata.Character) == 13 % 若键入回车键,执行【登录】按钮的 Callback 函数
        btnlog_Callback(handles.btnlog, eventdata, handles);
    else % 否则,执行 Tag 值为 newPassword 的编辑框的 KeyPressFcn 函数
        newPassword_KeyPressFcn(hObject, eventdata, handles);
    end
end
end

```

8) 【退出】按钮的 Callback 函数

```

function exit_Callback(hObject, eventdata, handles)
close(gcf); % 关闭当前窗口

```

9) 【用户注册】按钮的 Callback 函数

```

function userregister_Callback(hObject, eventdata, handles)
close(gcf); % 关闭当前窗口
login('userRegister'); % 以用户注册模式创建 GUI

```

10) 【修改密码】按钮的 Callback 函数

```

function modifyPassword_Callback(hObject, eventdata, handles)
if strcmp(get(gcf, 'UserData'), 'login') % 若当前为主登录模式
    %% 获取键入的用户名和密码
    user = get(handles.login_user, 'string');
    password = get(handles.password, 'userdata');

```

若您对此书内容有任何疑问，可以凭在线交流卡登录 MATLAB 中文论坛与作者交流。

```

%% 将键入的用户名和密码加密
userTemp = char(user + length(user) + length(password));
passwordTemp = char(password + length(user) + length(password));
%% 获取所有用户的账号信息
userInfo = getappdata(gcf, 'userInfo');
users = userInfo.name;
passwords = userInfo.password;
n = find(strcmp(users, {userTemp}));
%% 若键入的用户名已注册,且和密码匹配
if ~isempty(n) && isequal(passwords{n}, passwordTemp)
    close(gcf); % 关闭当前 GUI
    login('newPassword', user); % 以修改密码模式创建 GUI
else % 若键入的用户名不存在或用户名与密码不匹配
    errordlg('用户名或密码错误!', '错误提示'); % 提示错误信息
    set(handles.password, 'string', '', 'userdata', ''); % 清空密码和星号
end
elseif strcmp(get(gcf, 'UserData'), 'userManage')
    %% 【保存修改】按钮
    phoneNumber = get(handles.phonenumber, 'String'); % 获取键入的手机号
    %% 若键入的手机号不是 11 位数字,或第 1 个数字不是 1
    if (~all(isstrprop(phoneNumber, 'digit'))) || (length(phoneNumber) ~= 11) ...
        || (phoneNumber(1) ~= '1')
        errordlg('请输入有效的手机号!'); % 提示错误信息
        set(handles.phonenumber, 'String', ''); % 清空密码和星号
        return; % 程序返回
    end
    %% 更新该用户的账号信息
    userInfo = getappdata(gcf, 'userInfo');
    index = get(handles.login_user, 'Value');
    userInfo.phone{index} = phoneNumber;
    setappdata(gcf, 'userInfo', userInfo);
    save login.mat userInfo;
    h = msgbox('手机号修改成功!');
    uiwait(h);
end

```

11) 第 4 个文本编辑框 phonenumber 的 Callback 函数

```

function phonenumber_Callback(hObject, eventdata, handles)
if strcmp(get(gcf, 'UserData'), 'userRegister') % 若当前为用户注册模式
    btnlog_Callback(handles.btnlog, eventdata, handles); % 执行【登录】按钮的 Callback 函数
end

```

12) 【用户管理】按钮的 Callback 函数

```

function usermanage_Callback(hObject, eventdata, handles)
if strcmp(get(gcf, 'UserData'), 'login') % 若当前为主登录模式
    %% 获取键入的用户名和密码
    user = get(handles.login_user, 'String');
    code = get(handles.password, 'UserData');
    %% 将键入的用户名和密码与管理员账号比较

```



```

if strcmp(user, 'admin') && strcmp(code, 'admin') % 若账号匹配
    close(gcf); % 关闭当前窗口
    login('userManage'); % 以用户管理模式创建 GUI
else % 若管理员账号不匹配
    errordlg('管理员账号错误,请重新输入!'); % 提示错误信息
    %% 清空管理员账号
    set(handles.login_user, 'String', '');
    set(handles.password, 'String', '', 'UserData', []);
end
end
end

```

运行结果如图 11.7 所示。



图 11.7 密码登录系统运行结果

▲【例 11.2】制作一个科学计算器,要求具有以下功能:

① 运算功能:加、减、乘、除、求模、位异或、位与、位或、位非、正弦、反正弦、余弦、反余弦、正切、反正切、开方、开三次方、平方、倒数、均值、平方和、方差、标准差、阶乘、 $\log_2 x$ 、 $\lg x$ 、 $\ln x$ 、 10^x 、 2^x 、 e^x 、 $(1+\dots+n)$ 、 x^y 、 $x^{(1/y)}$ 。

② 进制转换功能:要求能在二进制、八进制、十进制、十六进制之间进行任意的转换;能在任意进制下进行正数的加、减、乘、除、求模、位异或、位与、位或、位非运算。

③ 输入功能:可清零、退格,可一键输入 π 和 e 的值。

【构思】要实现一个满足要求的科学计算器,首先要设计科学计算器的界面,然后再考虑功能的实现。

界面设计应该包含下列元素:

- ① 运算数字 0~9,十六进制字符 A~F。
- ② 加减乘除、求模等运算。

③ 位运算。

④ 其他运算：

单目运算：正弦、反正弦、余弦、反余弦、正切、反正切、开方、开三次方、平方、倒数、阶乘、 $\log_2 x$ 、 $\lg x$ 、 $\ln x$ 、 10^x 、 2^x 、 e^x 、 $(1+\dots+n)$ ；

双目运算： x^y 、 $x^{(1/y)}$ ；

多目运算：均值、平方和、方差、标准差。

⑤ 二进制、八进制、十进制与十六进制之间的转换。

⑥ 清零、退格、第二函数选择(2ndF)等功能。

界面如图 11.8 所示。

设计好界面后，再考虑功能如何实现，详细的设计思路如下：

① 运算数字 0~9，十六进制字符 A~F 的显示。

显示一个数字或十六进制字符时，要考虑下面一些问题：

a) 若状态为十进制输入，必须且只能显示一个小数点。当操作数为整数时，需要在数值最右边显示小数点，例如“5.”；当操作数为小数时，只能显示一个小数点，例如“5.2”。若状态为其他进制，则不显示小数点。

b) 输入操作数的第一个数字时，不能将输入的数字直接添加到显示中，而是要先清屏；输入操作数的其他位数字时，将输入的数字直接添加到显示中；

c) 若当前为整数，且显示的第 1 个数字为 0，其后键入的数组不能直接添加到 0 后面，而是要“覆盖”0 显示；

d) 若当前显示为“0.”，此时按  按钮时，并不在添加“0.”前添加负号；

e) 下列情况下，输入数字前需要清屏：

- 执行完一次运算；
- 之前输入的是一个运算符；
- 屏幕显示的不是数值(例如出错信息或输入提示)。

② 运算符与运算表达式。

a) 当运算符为 +、-、*、/、^ 时，运算表达式为：

(a) op (b)

式中，a 为第一个数；b 为第二个数；op 为运算符。

b) 当运算符为求模、位运算或 x^{1-y} 运算时，运算表达式为：

fun_op(a, b)

式中，fun_op 为运算函数的函数名，包括 mod、bitand、bitor、bitcmp、bitxor、xyinv(该函数为自己编写的子函数，用于执行 $x^{1/y}$ 运算)；a 为第一个数，b 为第二个数。

c) 当运算符为正弦、反正弦、余弦、反余弦、正切、反正切、开方、开三次方、平方、倒数、阶乘、 $\log_2 x$ 、 $\lg x$ 、 $\ln x$ 、 10^x 、 2^x 、 e^x 、 $(1+\dots+n)$ 时，运算表达式为：

fun_op(a)

式中，fun_op 为运算函数名；a 为操作数。



图 11.8 科学计算器

若您对此书内容有任何疑问，可以凭在线交流卡登录 MATLAB 中文论坛与作者交流。

还可以采用一个标志数来区分前两种运算,对于第 3 种运算,由于是单目运算,运算结果直接显示,运算表达式不需要存储,所以没必要用标志位来区分。

第 3 种运算的每个运算符按钮都有两种运算,需要用一个标志数来区分选择哪种运算,例如正弦与反正弦。

运算时,只需要执行输入的运算表达式即可。

③ 参数的构建。

根据前面的分析思路,可以构建如下一些参数,来表征计算器的工作状态:

exp:字符串。运算表达式的字符串形式,可以用 eval 函数来执行。

base:1 字节整数。表征当前的进制状态,取值为 uint8(2)、uint8(8)、uint8(10)、uint8(16)。

hasOperator:逻辑值。表征当前是否已经键入了运算操作符。

isSecFun:逻辑值。表征当前是否已经按下了  按钮。

showExpand:逻辑值。表征下次输入是否要在当前显示的基础上添加。该值为假时下次显示前需要清屏。

isDecimal:逻辑值。表征当前的操作数是否为小数。

isFun:逻辑值。表征当前的运算形式是否为函数形式——fun_op(a, b)。该值为假时运算形式为(a) op (b)。

④ 编程实现运算数字 0~9 的显示。

数字 0~9 的按钮 Callback 函数编程思路如下:

a) 如果需要清屏,分两种情况:

i) 十进制状态:输入数字且数字后面加一个小数点。

ii) 其他进制状态:输入数字。

b) 如果不需要清屏,分 3 种情况:

i) 十进制状态:在计算器显示屏显示的字符串长度小于指定长度时,若显示的是小数,直接将输入数字加在显示屏所显示的数值后面;若显示的是整数,直接将输入数字加在显示屏所显示的小数点前面。

ii) 其他进制状态:在计算器显示屏显示的字符串长度小于指定长度时,直接将输入数字加在显示屏所显示的数值后面。

iii) 特例的处理:若计算器显示的第 1 个数字是 0,且此时的操作数为整数,那么需要将此种情况当做清屏来处理。

c) 考虑到代码的高效利用,不妨将数字按钮 0~9 的 Callback 函数集中到 1 个函数里。每个数字按钮将其所代表的数字传递到该公用的函数中。该公用函数 number 的程序如下:

```
function number(hObject, eventdata, handles, numChar)
%% 获取参数
isDecimal = getappdata(gcf, 'isDecimal');
showExpand = getappdata(gcf, 'showExpand');
base = getappdata(gcf, 'base');
%% 根据输入的字符 numChar 和参数,设置屏显字符串
str = get(handles.display, 'string');
if ~showExpand || (str(1) == '0' && (~isDecimal)) % 若需要清屏
    if base == uint8(10) % 若当前为十进制
```

```

        set(handles.display, 'string', [numChar '.']);
    else % 若当前为其他进制
        set(handles.display, 'string', numChar);
    end
elseif base == uint8(10) % 若当前为十进制
    if length(str) < 15 % 数的长度小于 15
        if isDecimal % 小数
            set(handles.display, 'string', [str numChar])
        else
            set(handles.display, 'string', [str(1 : end-1) numChar '.']);
        end
    end
elseif base == uint8(8) && length(str) < 20 % 若当前为八进制
    set(handles.display, 'string', [str numChar]);
elseif base == uint8(16) && length(str) < 20 % 若当前为十六进制
    set(handles.display, 'string', [str numChar]);
elseif base == uint8(2) && length(str) < 28 % 若当前为二进制
    set(handles.display, 'string', [str numChar]);
end
setappdata(gcf, 'hasOperator', false);
setappdata(gcf, 'showExpand', true);

```

例如,数字 8 的按钮 Callback 函数代码如下:

```

function num8_Callback(hObject, eventdata, handles)
%% 将数字 8 作为参数传递给公用函数 number
number(hObject, eventdata, handles, '8');

```

⑤ 编程实现十六进制字符 A~F 的显示。

十六进制字符 A~F 的按钮 Callback 函数编程思路如下:

a) 如果需要清屏:

输入数字;

计算器屏显的第 1 个数字是 0。

b) 如果不需要清屏:

在计算器显示屏显示的字符串长度小于 20 时,直接将输入数字加在显示屏所显示的数值后面。

c) 考虑到代码的高效利用,不妨将字符按钮 A~F 的 Callback 函数集中到 1 个函数里。每个字符按钮将其所代表的字符传递到该公用的函数中。该公用函数 num16 的程序如下:

```

function num16(hObject, eventdata, handles, num16Char)
%% 获取参数
showExpand = getappdata(gcf, 'showExpand');
str = get(handles.display, 'string');
if ~showExpand || str(1) == '0' % 不扩展显示,或屏显的第 1 个数字是 0
    set(handles.display, 'string', num16Char)
    setappdata(gcf, 'showExpand', true);
elseif length(str) < 20
    set(handles.display, 'string', [str num16Char])

```

```
end
setappdata(gcf, 'hasOperator', false);
```

十六进制字符 A 的按钮 Callback 函数如下：

```
function numa_Callback(hObject, eventdata, handles)
%% 将字符 A 作为参数传递给公用函数 num16
num16(hObject, eventdata, handles, 'A');
```

⑥ 运算符 +、-、*、/ 的编程实现。

当运算符为 +、-、*、/ 时，运算表达式为： $(a) \text{ op } (b)$ 。

运算符 +、-、*、/ 的按钮 Callback 函数编程思路如下：

获取运算表达式 exp，如果当前已定义运算符，将运算表达式中最后的运算符覆盖；如果之前未定义运算符，将显示屏显示的数值转化为十进制数，与运算符一起添加到运算表达式之后。最后更新运算表达式。

考虑到代码的高效利用，不妨将运算符按钮 +、-、*、/ 的 Callback 函数集中到 1 个函数里。每个运算符按钮将其所代表的运算符传递到该公用的函数中。该公用函数 add_min_mul_div 的程序如下：

```
function add_min_mul_div(hObject, eventdata, handles, operator)
%% 获取参数
hasOperator = getappdata(gcf, 'hasOperator'); % 是否添加了运算符
base = getappdata(gcf, 'base'); % 数值的进制
exp = getappdata(gcf, 'exp');
%% 获取当前键入的操作数
b = get(handles.display, 'string');
num = str2val(b, base);
%% 表达式中添加操作数
if hasOperator
    exp(end) = operator;
else
    exp = [exp num2str(num) operator]; % 更新运算表达式
    setappdata(gcf, 'hasOperator', true); % 更新运算符标志 hasOperator
end
%% 更新扩展显示标志、函数类型标志和运算表达式
setappdata(gcf, 'showExpand', false);
setappdata(gcf, 'isFun', false);
setappdata(gcf, 'exp', exp);
```

运算符按钮“+”的 Callback 函数如下：

```
function add_Callback(hObject, eventdata, handles)
%% 将运算符“+”作为参数传递给公用函数 add_min_mul_div
add_min_mul_div(hObject, eventdata, handles, '+');
```

将显示屏显示的数值转化为十进制数，用到了一个函数 str2val，该函数输入显示屏的字符串和运算的数值进制，根据进制状态，将显示屏的字符串转化为十进制数值。

函数 str2val 定义如下：

```
function num = str2val(b, base)
if base == uint8(2) % 若数值 b 为二进制
    num = bin2dec(b);
elseif base == uint8(16) % 若数值 b 为十六进制
    num = hex2dec(b);
elseif base == uint8(8) % 若数值 b 为八进制
    num = oct2dec(eval(b));
else
    num = str2double(b); % 若数值 b 为十进制
end
```

⑦ 运算 mod、bitand、bitor、bitcmp、bitxor 以及 xyinv 的编程实现。

运算 mod、bitand、bitor、bitcmp、bitxor 或 xyinv 的编程思路如下：

获取运算表达式 exp, 如果已定义运算符, 将运算表达式中的运算符覆盖; 如果之前未定义运算符, 将显示屏显示的数值转化为十进制数, 将运算符添加到该操作数之前。最后更新运算表达式。

考虑到代码的高效利用, 不妨将运算 mod、bitand、bitor、bitcmp、bitxor 或 xyinv 的 Callback 函数集中到 1 个函数里。将当前的运算函数字符串传递到该公用的函数中。该公用函数 funa_b 的程序如下：

```
function funa_b(hObject, eventdata, handles, expStr)
%% 获取数值的进制
base = getappdata(gcf, 'base'); % 数值的进制
%% 下次输入数值时要清屏
setappdata(gcf, 'showExpand', false);
%% 操作函数为 fun(a, b)
setappdata(gcf, 'isFun', true);
%% 获取显示的数值字符串
b = get(handles.display, 'string');
%% 将显示的字符串转化为数值
num = str2val(b, base);
%% 更新运算表达式
setappdata(gcf, 'exp', sprintf(expStr, floor(num)));
```

运算 mod 的按钮 Callback 函数如下：

```
function mod1_Callback(hObject, eventdata, handles)
%% 将表示运算函数 mod 的字符串 'mod(%g,' 作为参数传递给公用函数 funa_b
funa_b(hObject, eventdata, handles, 'mod(%g,');
```

函数 xyinv 为执行 $x^{1/y}$ 运算, 函数内容如下：

```
function c = xyinv(a, b)
c = a^(b(-1));
```

⑧ 运算表达式的执行。

运算表达式的执行, 即对等号“=”按钮的 Callback 编程。

等号“=”的按钮 Callback 函数编程思路如下：

如果运算表达式类型为 (a) op (b) 时, 若定义了运算符, 将运算表达式最后的运算符去

若您对此书内容有任何疑问, 可以凭在线交流卡登录 MATLAB 中文论坛与作者交流。

掉;若未定义运算符,将显示屏显示的数值转换为十进制数,添加到运算表达式之后。

如果运算表达式类型为 fun_op(a, b)时,更新运算表达式。

执行运算表达式,若执行成功,将生成的数值按当前进制状态转换为待显示的字符串;若执行出错,清屏并返回。

最后清空运算表达式。

等号“=”的按钮 Callback 函数如下:

```
function equal_Callback(hObject, ~, handles)
%% 获取参数
isFun = getappdata(gcf, 'isFun'); % 获取函数类型
hasOperator = getappdata(gcf, 'hasOperator'); % 是否添加了运算符
base = getappdata(gcf, 'base'); % 数值的进制
exp = getappdata(gcf, 'exp'); % 运算表达式
b = get(handles.display, 'string'); % 显示的数值字符串
num = str2val(b, base); % 将当前进制的数值转换为十进制的数值 num
if ~isFun % 若函数类型为(a) op (b)
%% 更新运算表达式
if hasOperator
exp(end) = " ";
else
exp = [exp sprintf('%g', num)];
end
else % 若函数类型为 fun(a, b)
%% 更新运算表达式
exp = [exp sprintf('%g', floor(num))];
setappdata(gcf, 'isFun', false);
end
%% 尝试执行运算表达式
try
res = eval(exp);
catch % 若执行遇到错误,清屏,重置相关参数
if base == uint8(10)
set(handles.display, 'string', '0.')
else
set(handles.display, 'string', '0')
end
setappdata(gcf, 'showExpand', false);
setappdata(gcf, 'exp', '');
return;
end
%% 若计算成功,将结果转换为当前进制状态下的字符串形式
c = val2str(res, base);
%% 更新参数,并显示结果字符串
setappdata(gcf, 'showExpand', false);
set(handles.secndf, 'Visible', 'off');
setappdata(gcf, 'exp', '');
set(handles.display, 'string', c);
```

将运算结果按当前进制状态转换为待显示的字符串,用到了 val2str 函数,该函数定义如下:

若您对此书内容有任何疑问,可以凭在线交流卡登录 MATLAB 中文论坛与作者交流。

```
function c = val2str(res, base)
if base == uint8(10) % 若当前为十进制
    c = sprintf('%g', res);
    if isempty(find(c == '.', 1))
        c = [c '.'];
    end
elseif base == uint8(2) % 若当前为二进制
    c = dec2bin(abs(res));
elseif base == uint8(16) % 若当前为十六进制
    c = dec2hex(abs(res));
else % 若当前为八进制
    c = dec2base(abs(res), 8);
end
```

⑨ 进制转换的编程实现。

每当改变一次进制状态时,执行一次该进制转换函数。

以十进制为例,进制转换函数的编程思想如下:

当选中十进制时,首先禁用十六进制字符 A~F,然后根据之前的 3 种进制状态,转换显示屏的显示值。

分下列 4 种情况:

- 之前为二进制,即将显示屏显示的二进制字符串→十进制数。
- 之前为八进制,即将显示屏显示的八进制数→十进制数。
- 之前为十进制,即将显示屏显示的十进制字符串→十进制数。
- 之前为十六进制,即将显示屏显示的十六进制字符串→十进制数。

进制转换函数的输入分别为源进制、目标进制和当前屏显字符串。输出基于目标进制的待屏显字符串。进制转换函数 hexbindexoct 如下:

```
function c = hexbindexoct(src, obj, strDisplay)
% src:源进制
% obj:目标进制
% strDisplay:当前显示的字符串
switch obj
    case uint8(10) % 转换为十进制
        if src == uint8(2) && all(ismember(strDisplay, '01')) % 二进制→十进制
            c = [num2str(bin2dec(strDisplay)) '.'];
        elseif src == uint8(8) && all(ismember(strDisplay, '01234567')) % 八进制→十进制
            c = [num2str(base2dec(strDisplay, 8)) '.'];
        elseif src == uint8(16) && all(isstrprop(strDisplay, 'xdigit')) % 十六进制→十进制
            c = [num2str(hex2dec(strDisplay)), '.'];
        end
    case uint8(2) % 转换为二进制
        if src == uint8(8) && all(ismember(strDisplay, '01234567')) % 八进制→二进制
            c = dec2bin(oct2dec(str2double(strDisplay)));
        elseif src == uint8(10) && all(ismember(strDisplay, '0123456789.)) % 十进制→二进制
            c = dec2bin(str2double(strDisplay));
        elseif src == uint8(16) && all(isstrprop(strDisplay, 'xdigit')) % 十六进制→二进制
```



```

        c = dec2bin(hex2dec(strDisplay));
    end
case uint8(8) % 转换为八进制
    if src == uint8(2) && all(ismember(strDisplay, '01')) % 二进制→八进制
        c = dec2base(bin2dec(strDisplay), 8);
    elseif src == uint8(10) && all(ismember(strDisplay, '0123456789.')) % 十进制→八进制
        c = dec2base(str2double(strDisplay), 8);
    elseif src == uint8(16) && all(isstrprop(strDisplay, 'xdigit')) % 十六进制→八进制
        c = dec2base(hex2dec(strDisplay), 8);
    end
case uint8(16) % 转换为十六进制
    if src == uint8(2) && all(ismember(strDisplay, '01')) % 二进制→十六进制
        c = dec2hex(bin2dec(strDisplay));
    elseif src == uint8(8) && all(ismember(strDisplay, '01234567')) % 八进制→十六进制
        c = dec2hex(oct2dec(str2double(strDisplay)));
    elseif src == uint8(10) && all(ismember(strDisplay, '0123456789.')) % 十进制→十六进制
        c = dec2hex(str2double(strDisplay));
    end
end
end

```

进制转换时,用到了一个函数 `oct2dec`,该函数用于将八进制数值转换为十进制数值。但遗憾的是,该函数并不强大:

```

>> oct2dec(777777777) % 当输入的八进制数有 9 位时,计算正确
ans =
    134217727
>> oct2dec(7777777777) % 当输入的八进制数有 10 位时,提示输入不是有效的八进制数
??? Error using == > oct2dec
oct2dec requires the input argument to be a valid octal matrix.

```

因此,必须考虑优化一下八进制转十进制的函数:

```

function valDec = oct2dec(valOct)
str = num2str(valOct); % 将输入的八进制数转换为字符数组形式
val = str - '0'; % 将该字符数组转换为数值数组
twos = pow2(length(str) * 3 - 3 : -3 : 0); % 获取加权数组
valDec = sum(val .* twos); % 数组运算,并求和

```

经测试,当输入为 15 位八进制数值时,运算均可以通过。不过由于屏显数值的编辑框长度有限,一旦二进制的运算结果位数过多,将溢出屏显范围,从而导致计算出现误差。一般控制输入的八进制数值位数在 15 以内。

⑩ 退格功能的编程实现。

退格功能的编程思想如下:

若清屏,显示屏显示“0.”或“0”;

若不清屏,分两种情况:

a) 当进制状态为十进制时,若倒数第二个字符为小数点“.”,令 `isDecimal` 参数值为 `true` (小数状态)。若最后一个字符为小数点,此时又分两种情况:若参数 `isDecimal` 为真,则令参数 `isDecimal` 值为假;若参数 `isDecimal` 为假,当屏显字符串位数大于 3(屏显为负数)或 2(屏显为正数)时,去掉最后一位字符,否则清屏显示为“0.”。

b) 当进制状态为其他进制,此时显示屏上的字符串不含小数点和正负号,若屏显字符串的长度大于 1,去掉最后一个字符;若屏显字符串的长度为 1,清屏显示为“0”。

退格功能的按钮 Callback 函数如下:

```
function backspace_Callback(hObject, eventdata, handles)
%% 获取相关参数
isDecimal = getappdata(gcf, 'isDecimal');
showExpand = getappdata(gcf, 'showExpand');
base = getappdata(gcf, 'base'); % 数值的进制
%% 获取屏显字符串
str = get(handles.display, 'string');
if ~showExpand % 若需要清屏
    if base == uint8(10) % 若为十进制
        set(handles.display, 'string', '0. '); % 显示“0.”
    else % 若为其他进制
        set(handles.display, 'string', '0 '); % 显示“0”
    end
else % 若不需要清屏
    if base == uint8(10) % 若为十进制
        if strcmp(str(end-1), '.') % 若屏显的倒数第 2 个字符为小数点
            setappdata(gcf, 'isDecimal', true); % 当前显示的数值为小数
            set(handles.display, 'string', str(1 : end-1)); % 去掉屏显的最后 1 位
        elseif strcmp(str(end), '.') % 若屏显的最后 1 位为小数点
            if isDecimal % 若屏显的数值为小数
                setappdata(gcf, 'isDecimal', false); % 更新其状态为整数
            else % 若屏显的数值为整数
                if strcmp(str(1), '-') % 若第 1 个字符为负号
                    n = 3; % 变量 n 为 3
                else % 若不包含负号
                    n = 2; % 变量 n 为 2
                end
                if length(str) > n % 若屏显字符串长度大于变量 n
                    str(end-1) = ""; % 去掉屏显的最后一个字符
                    set(handles.display, 'string', str); % 更新屏显
                else % 若屏显字符串的长度小于或等于变量 n
                    set(handles.display, 'string', '0. '); % 清屏
                end
            end
        else % 若屏显的倒数两位字符均不是小数点
            set(handles.display, 'string', str(1 : end-1)); % 直接去掉屏显的最后一个字符
        end
    else % 若当前不为十进制
        if length(str) > 1 % 若屏显字符串长度大于 1
            set(handles.display, 'string', str(1 : end-1)); % 去掉屏显的最后一位字符
        else % 若屏显字符串的长度小于或等于 1
            set(handles.display, 'string', '0 '); % 设置屏显为“0”
        end
    end
end
end
```

若您对此书内容有任何疑问,可以凭在线交流卡登录 MATLAB 中文论坛与作者交流。

计算器显示效果归零,运算表达式清零,多目运算数据清零。

⑫ 负号的实现。

若屏显为“0.”,直接返回;

若屏显的第一个字符为负号,则去掉它;

若屏显的第一个字符不为负号,则在前面添加一个负号。

⑬ 小数点的实现。

若显示的数值为十进制整数,令参数 isDecimal 为真,表示当前操作数为小数,且参数 showExpand 为真,表示之后输入的数字扩展显示。

⑭ 多函数功能的实现。

对于正弦、余弦、正切等多函数功能的按钮,需要根据参数 isSecFun 的值,来使用不同的函数计算。

考虑到代码的高效利用,不妨将这些多功能按钮的 Callback 函数集中到 1 个函数里。将当前的运算函数字符串传递到该公用的函数中。该公用函数 unaryFcn 的程序如下:

```
function unaryFcn(hObject, eventdata, handles, op1, op2)
% 一元函数的公用函数
% op1——第 1 函数的相关字符串
% op2——第 2 函数的相关字符串
%% 获取参数 isSecFun
isSecFun = getappdata(gcf, 'isSecFun'); % 是否为第 2 函数
%% 更新参数状态
setappdata(gcf, 'showExpand', false);
setappdata(gcf, 'isDecimal', false);
setappdata(gcf, 'hasOperator', false);
setappdata(gcf, 'exp', '');
%% 获取屏显字符串
str = get(handles.display, 'string');
if ~isSecFun % 若当前采用第 1 函数计算,使用 op1 参数
    try
        format short;
        res = eval(sprintf(op1, str));
        set(handles.display, 'string', num2str(res, '% 7.3f'));
    catch
        set(handles.display, 'string', '运算错误!');
    end
else % 若当前采用第 2 函数计算,使用 op2 参数
    setappdata(gcf, 'isSecFun', false);
    set(handles.secndf, 'visible', 'off');
    set(handles.radiobutton1, 'enable', 'on');
    set(handles.radiobutton2, 'enable', 'on');
    set(handles.radiobutton3, 'enable', 'on');
    try
        format short;
        res = eval(sprintf(op2, str));
        set(handles.display, 'string', num2str(res, '% 7.3f'));
    catch

```

```

        set(handles.display, 'string', '运算错误!');
    end
end

```

正切/反正切按钮的 Callback 函数如下:

```

function tanx_Callback(hObject, eventdata, handles)
unaryFcn(hObject, eventdata, handles, 'tan(%s)', 'atan(%s)');

```

实现 x^y 和 $x^{1/y}$ 计算的按钮,其 Callback 函数是个特例。因为 $x^{1/y}$ 运算无法套用上面的 unaryFcn 函数,而需要套用公用函数 funa_b。其 Callback 函数如下:

```

function xy_Callback(hObject, eventdata, handles)
%% 获取参数
isSecFun = getappdata(gcf, 'isSecFun'); % 是否为第 2 函数
hasOperator = getappdata(gcf, 'hasOperator'); % 是否添加了运算符
base = getappdata(gcf, 'base'); % 数值的进制
exp = getappdata(gcf, 'exp'); % 获取运算表达式
b = get(handles.display, 'string'); % 获取屏显字符串
num = str2val(b, base); % 将屏显字符串转换为十进制数值
if ~isSecFun % 若当前采用第 1 函数计算
    if hasOperator
        exp(end) = '^';
    else
        setappdata(gcf, 'hasOperator', true);
        exp = [exp num2str(num) '^'];
    end
    setappdata(gcf, 'showExpand', false);
    setappdata(gcf, 'exp', exp);
else % 若当前采用第 2 函数计算
    funa_b(hObject, eventdata, handles, 'xyinv(%g,');
end

```

⑮ 平方和、均值、方差、标准差的编程实现。

创建一个 GUI 数据 datas 来存储每次输入的数,根据选择的运算方式(平方和、均值、方差、标准差)来计算数据 datas。

⑯ pi 和 e 按钮的功能实现。

单击 pi 或 e 按钮时,不仅要求当前屏显为其对应的值,而且还要将相关参数重新设置一下。按钮 pi 的 Callback 函数如下:

```

function pi_val_Callback(hObject, eventdata, handles)
set(handles.display, 'string', '3.14159265'); % 更新屏显
setappdata(gcf, 'isDecimal', true); % 当前为小数
setappdata(gcf, 'showExpand', false); % 当输入数字时清屏
setappdata(gcf, 'hasOperator', false); % 当前未定义运算符

```

【设计步骤】 分界面设计和程序设计两部分。

(1) 界面设计

界面布局如图 11.9 所示(GUI 文件名为 calculator)。

若您对此书内容有任何疑问,可以凭在线交流卡登录 MATLAB 中文论坛与作者交流。



图 11.9 科学计算器的界面设计

① figure

Name: 计算器

Tag: figure1

② 数字 0~9、十六进制字符 A~F

Tag: num0~num9、numa~numf

③ +、-、*、/、±、.、=

Tag: add、minus、multiply、divide、num_fuhao、dot、equal

④ 位与、位或、位非、位异或、求模

Tag: and1、or1、not1、xor1、mod1

⑤ 进制转换

面板的 Tag: jinzhi

二进制按钮的 Tag: radiobutton1

八进制按钮的 Tag: radiobutton2

十六进制按钮的 Tag: radiobutton3

十进制按钮的 Tag: radiobutton4

⑥ 退格、第 2 函数、清零

Tag: backspace、secf、onc

⑦ 正弦/反正弦、余弦/反余弦、正切/反正切、开方/开三次方、平方/倒数、阶乘/求和、 $\log_2 x/2^x$ 、 $\lg x/10^x$ 、 $\ln x/e^x$ 、 $x^y/x^{1/y}$

Tag: sinx、cosx、tanx、sqrtx、x2、fac、log2x、lgx、lnx、xy

⑧ DC、M+、均值(平方和)、方差(标准差)

Tag: dc、m_add、mean1、std1

⑨ e、pi

Tag:e_val、pi_val

⑩ 屏显、屏显 2ndF

Tag:xianshi、secndf

屏显的 Enable 属性值为 inactive,水平对齐方式为靠右;屏显 2ndF 的 Visible 属性值默认为 off,前景色为红色。

(2) 程序设计

1) 窗口的 Opening 函数

```
function calculator_OpeningFcn(hObject, eventdata, handles, varargin)
handles.output = hObject;
%% 关闭所有警告信息
warning off all;
%% 修改 GUI 左上角图标
javaFrame = get(hObject, 'JavaFrame');
javaFrame.setFigureIcon(javax.swing.ImageIcon('icon1.jpg'));
%% 初始化参数
reset(hObject, eventdata, handles); % 该函数功能为重置各项参数为初值
```

2) 参数初始化函数 reset

```
function reset(hObject, ~, handles)
%% 运算表达式是否为 fun(a, b);值为 false 时,运算表达式为 a(op)b
setappdata(hObject, 'isFun', false);
%% 指定当前的值是否为小数,只在十进制模式时,值才可能为 true
setappdata(hObject, 'isDecimal', false);
%% 指定当前是否继续输入;若值为 false 时,需要清屏
setappdata(hObject, 'showExpand', false);
%% 表征当前是否按下了 2NDF 按键
setappdata(hObject, 'isSecFun', false);
%% 表征是否已经输入了运算符;仅当输入运算符时,该值为真
setappdata(hObject, 'hasOperator', false);
%% 表征当前的进制模式
setappdata(hObject, 'base', uint8(10));
%% 创建运算表达式,作为应用数据存入 exp 域内
setappdata(hObject, 'exp', '');
handles.datas = [];
guidata(hObject, handles);
```

3) 数字 0~9,以数字 9 为例

```
function num9_Callback(hObject, eventdata, handles)
number(hObject, eventdata, handles, '9');
```

4) 数字 0~9 的公用函数 number

```
function number(~, ~, handles, numChar)
%% 获取参数
isDecimal = getappdata(gcf, 'isDecimal');
```

若您对此书内容有任何疑问,可以凭在线交流卡登录 MATLAB 中文论坛与作者交流。

```

showExpand = getappdata(gcf, 'showExpand');
base = getappdata(gcf, 'base');
%% 根据输入的字符 numChar 和参数,设置屏显字符串
str = get(handles.display, 'string');
if ~showExpand || (str(1) == '0' && (~isDecimal)) % 若需要清屏
    if base == uint8(10) % 若当前为十进制
        set(handles.display, 'string', [numChar '.']);
    else % 若当前为其他进制
        set(handles.display, 'string', numChar);
    end
elseif base == uint8(10) % 若当前为十进制
    if length(str) < 15 % 数的长度小于 15
        if isDecimal % 小数
            set(handles.display, 'string', [str numChar]);
        else
            set(handles.display, 'string', [str(1 : end - 1) numChar '.']);
        end
    end
elseif base == uint8(8) && length(str) < 20 % 若当前为八进制
    set(handles.display, 'string', [str numChar]);
elseif base == uint8(16) && length(str) < 20 % 若当前为十六进制
    set(handles.display, 'string', [str numChar]);
elseif base == uint8(2) && length(str) < 28 % 若当前为二进制
    set(handles.display, 'string', [str numChar]);
end
setappdata(gcf, 'hasOperator', false);
setappdata(gcf, 'showExpand', true);

```

5) 十六进制字符 A~F,以 F 为例

```

function numf_Callback(hObject, eventdata, handles)
num16(hObject, eventdata, handles, 'F');

```

6) 十六进制字符 A~F 的公用函数 num16

```

function num16(~, ~, handles, num16Char)
%% 获取参数
showExpand = getappdata(gcf, 'showExpand');
str = get(handles.display, 'string');
if ~showExpand || str(1) == '0' % 初始状态
    set(handles.display, 'string', num16Char)
    setappdata(gcf, 'showExpand', true);
elseif length(str) < 20
    set(handles.display, 'string', [str num16Char])
end
setappdata(gcf, 'hasOperator', false);

```

7) 正负号按钮的 Callback 函数

```

function num_fuhao_Callback(~, ~, handles)
str = get(handles.display, 'string');

```

```

if strcmp(str, '0.')
    return;
end
%% 获取参数
hasOperator = getappdata(gcf, 'hasOperator'); % 是否添加了运算符
%% 对操作数的符号取反
if ~hasOperator % 若当前未定义运算符
    if str(1) == '-'
        set(handles.display, 'string', str(2 : end));
    else
        set(handles.display, 'string', ['- ' str]);
    end
else % 若在定义了运算符的情况下按了取反按钮,重置计算器状态
    setappdata(gcf, 'isFun', false);
    setappdata(gcf, 'isDecimal', false);
    setappdata(gcf, 'showExpand', false);
    setappdata(gcf, 'isSecFun', false);
    setappdata(gcf, 'hasOperator', false);
    setappdata(gcf, 'base', uint8(10));
    setappdata(gcf, 'exp', '');
    set(handles.display, 'String', '0. ');
end
    
```

8) 小数点按钮的 Callback 函数

```

function dot_Callback(~, ~, handles)
%% 获取参数
isDecimal = getappdata(gcf, 'isDecimal'); % 是否为小数
showExpand = getappdata(gcf, 'showExpand');
if ~showExpand
    set(handles.display, 'string', '0. ');
end
%% 若之前不处于小数模式,更新为小数模式,且数据显示为扩展模式
if ~isDecimal
    setappdata(gcf, 'isDecimal', true);
    setappdata(gcf, 'showExpand', true);
end
    
```

9) 等号按钮的 Callback 函数

```

function equal_Callback(hObject, ~, handles)
%% 获取参数
isFun = getappdata(gcf, 'isFun'); % 是否为 fun(a, b)
hasOperator = getappdata(gcf, 'hasOperator'); % 是否添加了运算符
base = getappdata(gcf, 'base'); % 数值的进制
exp = getappdata(gcf, 'exp'); % 获取运算表达式
b = get(handles.display, 'string'); % 获取屏显字符串
num = str2val(b, base); % 将屏显字符串转换为十进制数值
if ~isFun % 若当前运算类型为(a) op (b)
    if hasOperator
        exp(end) = ";
    
```

若您对此书内容有任何疑问,可以凭在线交流卡登录 MATLAB 中文论坛与作者交流。

```

else
    exp = [exp sprintf('%g)', num)];
end
else % 若当前运算类型为 fun(a, b)
    exp = [exp sprintf('%g)', floor(num))];
    setappdata(gcf, 'isFun', false);
end
%% 尝试计算运算表达式
try
    res = eval(exp);
catch % 若计算失败,清屏,并重置相关参数
    if base == uint8(10)
        set(handles.display, 'string', '0. ');
    else
        set(handles.display, 'string', '0 ');
    end
    setappdata(gcf, 'showExpand', false);
    setappdata(gcf, 'exp', '');
    return;
end
%% 若计算成功,将结果转换为当前进制并显示出来
c = val2str(res, base); % 将当前计算结果值按当前进制转换成字符串
%% 初始化相关参数
setappdata(gcf, 'showExpand', false);
set(handles.secndf, 'Visible', 'off');
setappdata(gcf, 'exp', '');
%% 显示计算结果
set(handles.display, 'string', c);

```

10) 将屏显字符串转换为对应的十进制数值的函数 str2val

```

function num = str2val(b, base)
%   b——屏显字符串
%   base——当前进制
if base == uint8(2)
    num = bin2dec(b);
elseif base == uint8(16)
    num = hex2dec(b);
elseif base == uint8(8)
    num = oct2dec(eval(b));
else
    num = str2double(b);
end

```

11) 将当前计算结果值按当前进制转换成字符串的函数 val2str

```

function c = val2str(res, base)
%   res——计算结果
%   base——当前进制
if base == uint8(10)
    c = sprintf('%g', res);

```

```

        if isempty(find(c == '.', 1))
            c = [c '.'];
        end
    elseif base == uint8(2)
        c = dec2bin(abs(res));
    elseif base == uint8(16)
        c = dec2hex(abs(res));
    else
        c = dec2base(abs(res), 8);
    end
end

```

12) 加、减、乘、除等按钮的 Callback 函数(以加法按钮为例)

```

function add_Callback(hObject, eventdata, handles)
add_min_mul_div(hObject, eventdata, handles, '+');

```

13) 加、减、乘、除等按钮的公用函数 add_min_mul_div

```

function add_min_mul_div(hObject, eventdata, handles, operator)
%% 获取参数
hasOperator = getappdata(gcf, 'hasOperator'); % 是否添加了运算符
base = getappdata(gcf, 'base'); % 数值的进制
exp = getappdata(gcf, 'exp');
%% 获取当前键入的操作数
b = get(handles.display, 'string');
num = str2val(b, base);
%% 表达式中添加操作数
if hasOperator
    exp(end) = operator;
else
    exp = [exp num2str(num) operator]; % 更新运算表达式
    setappdata(gcf, 'hasOperator', true); % 更新运算符标志 hasOperator
end
%% 更新扩展显示标志、函数类型标志和运算表达式
setappdata(gcf, 'showExpand', false);
setappdata(gcf, 'isFun', false);
setappdata(gcf, 'exp', exp);

```

14) 位与、位或、位非、位异或、求模按钮的 Callback 函数(以位与为例)

```

function and1_Callback(hObject, eventdata, handles)
funa_b(hObject, eventdata, handles, 'bitand(%g,');

```

15) 位与、位或、位非、位异或、求模所调用的公用函数 funa_b

```

function funa_b(hObject, eventdata, handles, expStr)
%% 获取参数
base = getappdata(gcf, 'base'); % 数值的进制
setappdata(gcf, 'showExpand', false); % 下次输入前会清屏
setappdata(gcf, 'isFun', true); % 运算类型为 fun(a, b)

```

```
b = get(handles.display, 'string'); % 获取屏显字符串
num = str2val(b, base); % 将屏显字符串转换为对应的十进制数值
setappdata(gcf, 'exp', sprintf(expStr, floor(num))); % 更新运算表达式
```

16) 退格按钮的 Callback 函数

```
function backspace_Callback(~, ~, handles)
%% 获取参数
isDecimal = getappdata(gcf, 'isDecimal'); % 是否为小数
showExpand = getappdata(gcf, 'showExpand'); % 是否需要清屏显示
base = getappdata(gcf, 'base'); % 数值的进制

str = get(handles.display, 'string'); % 获取当前屏显字符串
if ~showExpand % 若需要清屏
    if base == uint8(10) % 若当前为十进制
        set(handles.display, 'string', '0. '); % 屏显为“0.”
    else % 若当前不为十进制
        set(handles.display, 'string', '0'); % 屏显为“0”
    end
else % 若不需要清屏,而是扩展显示
    if base == uint8(10) % 若为十进制显示
        if strcmp(str(end-1), '.') % 倒数第 2 个字符是否为小数点
            setappdata(gcf, 'isDecimal', true); % 小数
            set(handles.display, 'string', str(1 : end-1)); % 去掉屏显最后一个字符
        elseif strcmp(str(end), '.') % 屏显最后一个字符为小数点
            if isDecimal % 当前为小数
                setappdata(gcf, 'isDecimal', false); % 设置当前为整数
            else % 当前为整数
                if strcmp(str(1), '-') % 若第 1 个字符为负号
                    n = 3;
                else
                    n = 2;
                end
                if length(str) > n % 若屏显字符串长度大于 n
                    str(end - 1) = ""; % 去掉屏显最后一个字符
                    set(handles.display, 'string', str); % 更新显示
                else % 若屏显字符串长度小于或等于 n
                    set(handles.display, 'string', '0. '); % 屏显为“0.”
                end
            end
        end
    else % 若屏显最后两位均不为小数点
        set(handles.display, 'string', str(1 : end-1)); % 直接去掉最后一位并显示
    end
else % 若当前不为十进制
    if length(str) > 1 % 若屏显字符串长度大于 1
        set(handles.display, 'string', str(1 : end-1)); % 去掉最后一位并显示
    else % 若屏显字符串长度小于或等于 1
        set(handles.display, 'string', '0'); % 屏显为“0.”
    end
end
end
end
```

17) 清零按钮的 Callback 函数

```
function onc_Callback(~, ~, handles)
base = getappdata(gcf, 'base'); % 获取数值的进制
%% 更新屏幕显示和相关按钮的属性
set(handles.secndf, 'visible', 'off', 'string', '2ndF');
set(handles.radiobutton1, 'enable', 'on');
set(handles.radiobutton2, 'enable', 'on');
set(handles.radiobutton3, 'enable', 'on');
%% 清屏
if base == uint8(10)
    set(handles.display, 'string', '0. ');
else
    set(handles.display, 'string', '0');
end
%% 重置相关参数
reset(hObject, eventdata, handles);
%% 更新屏显
set(handles.secndf, 'visible', 'off', 'string', '2ndF');
```

18) 第 2 函数功能键的 Callback 函数

```
function secf_Callback(hObject, eventdata, handles)
isSecFun = getappdata(gcf, 'isSecFun'); % 是否为第 2 函数
base = getappdata(gcf, 'base'); % 数值的进制
isSecFun = ~isSecFun; % 切换参数 isSecFun 的状态值
setappdata(gcf, 'isSecFun', isSecFun); % 更新参数 isSecFun
if isSecFun % 若当前为第 2 函数模式
    set(handles.secndf, 'visible', 'on', 'string', '2ndF');
    set(handles.jinzhi, 'selectedobject', handles.radiobutton4);
    h_all = [handles.num0 handles.num1 handles.num2 handles.num3 handles.num4 ...
            handles.num5 handles.num6 handles.num7 handles.num8 handles.num9 ...
            handles.e_val handles.pi_val handles.dot];
    set(h_all, 'enable', 'on')
    a_f = [handles.numa handles.numb handles.numc handles.numd handles.nume handles.numf];
    set(a_f, 'enable', 'off')
    b = get(handles.display, 'string');
    if base == uint8(2)
        b = sprintf('%g.', bin2dec(b));
    elseif base == uint8(16)
        b = sprintf('%g.', hex2dec(b));
    elseif base == uint8(8)
        b = sprintf('%g.', oct2dec(eval(b)));
    end
    set(handles.display, 'string', b);
    set(handles.radiobutton1, 'enable', 'off');
    set(handles.radiobutton2, 'enable', 'off');
    set(handles.radiobutton3, 'enable', 'off');
else % 若当前为第 1 函数模式
    set(handles.secndf, 'visible', 'off');
    set(handles.radiobutton1, 'enable', 'on');
```

若您对此书内容有任何疑问，可以凭在线交流卡登录 MATLAB 中文论坛与作者交流。

```

set(handles.radiobutton2, 'enable', 'on');
set(handles.radiobutton3, 'enable', 'on');
end

```

19) 进制转换按钮组的 SelectionChangeFcn 函数

```

function jinzhi_SelectionChangeFcn(hObject, eventdata, handles)
base = getappdata(gcf, 'base'); % 数值的进制
b = get(handles.display, 'string'); % 屏显字符串
switch get(hObject, 'tag')
case 'radiobutton4' % 转换为十进制
    set(allchild(handles.uipanel7), 'Enable', 'on');
    h_all = [handles.num0 handles.num1 handles.num2 handles.num3 handles.num4 ...
            handles.num5 handles.num6 handles.num7 handles.num8 handles.num9 ...
            handles.e_val handles.pi_val handles.dot handles.num_fuhao];
    set(h_all, 'Enable', 'on');
    a_f = [handles.numa handles.numb handles.numc handles.numd handles.nume handles.numf];
    set(a_f, 'enable', 'off');
    set(handles.dc, 'Enable', 'on');
    set(handles.m_add, 'Enable', 'on');
    c = hexindexoct(base, uint8(10), b);
    set(handles.display, 'string', c);
    setappdata(gcf, 'base', uint8(10));
case 'radiobutton3' % 转换为十六进制
    set(allchild(handles.uipanel7), 'Enable', 'off');
    h_all = [handles.num0 handles.num1 handles.num2 handles.num3 ...
            handles.num4 handles.num5 handles.num6 handles.num7 ...
            handles.num8 handles.num9];
    a_f = [handles.numa handles.numb handles.numc handles.numd ...
            handles.nume handles.numf];
    set([h_all a_f], 'enable', 'on');
    a_off = [handles.e_val handles.pi_val handles.dot handles.num_fuhao];
    set(a_off, 'enable', 'off');
    set(handles.dc, 'Enable', 'off');
    set(handles.m_add, 'Enable', 'off');
    c = hexindexoct(base, uint8(16), b);
    set(handles.display, 'string', c);
    setappdata(gcf, 'base', uint8(16));
case 'radiobutton2' % 转换为八进制
    set(allchild(handles.uipanel7), 'Enable', 'off');
    h_all = [handles.num0 handles.num1 handles.num2 handles.num3 ...
            handles.num4 handles.num5 handles.num6 handles.num7];
    set(h_all, 'enable', 'on');
    a_f = [handles.num8 handles.num9 handles.numa handles.numb ...
            handles.numc handles.numd handles.nume handles.numf ...
            handles.e_val handles.pi_val handles.dot handles.num_fuhao];
    set(a_f, 'enable', 'off');
    set(handles.dc, 'Enable', 'off');
    set(handles.m_add, 'Enable', 'off');
    c = hexindexoct(base, uint8(8), b);
    set(handles.display, 'string', c);

```

若您对此书内容有任何疑问，可以凭在线交流卡登录 MATLAB 中文论坛与作者交流。

```

        setappdata(gcf, 'base', uint8(8));
    case 'radiobutton1' % 转换为二进制
        set(allchild(handles.uipanel7), 'Enable', 'off');
        h_all = [handles.num0 handles.num1];
        set(h_all, 'enable', 'on');
        a_f = [handles.num2 handles.num3 handles.num4 handles.num5 handles.num6 handles.num7 ...
            handles.num8 handles.num9 handles.numa handles.numb handles.numc handles.numd ...
            handles.nume handles.numf handles.e_val handles.pi_val handles.dot handles.num_fuhao];
        set(a_f, 'Enable', 'off');
        set(handles.dc, 'Enable', 'off');
        set(handles.m_add, 'Enable', 'off');
        c = hexbindexoct(base, uint8(2), b);
        set(handles.display, 'string', c);
        setappdata(gcf, 'base', uint8(2));
    end
    %% 重置相关参数
    setappdata(gcf, 'hasOperator', false);
    setappdata(gcf, 'isDecimal', false);
    setappdata(gcf, 'showExpand', false);
    
```

20) 进制转换所调用的函数 hexbindexoct

```

function c = hexbindexoct(src, obj, strDisplay)
%   src——之前的数值进制
%   obj——当前的数值进制
%   strDisplay——屏显字符串
switch obj
    case uint8(10) % 转换为十进制
        if src == uint8(2) && all(ismember(strDisplay, '01'))
            c = [num2str(bin2dec(strDisplay)) '.'];
        elseif src == uint8(8) && all(ismember(strDisplay, '01234567'))
            c = [num2str(base2dec(strDisplay, 8)) '.'];
        elseif src == uint8(16) && all(isstrprop(strDisplay, 'xdigit'))
            c = [num2str(hex2dec(strDisplay)) '.'];
        end
    case uint8(2) % 转换为二进制
        if src == uint8(8) && all(ismember(strDisplay, '01234567'))
            c = dec2bin(oct2dec(str2double(strDisplay)));
        elseif src == uint8(10) && all(ismember(strDisplay, '0123456789.'))
            c = dec2bin(str2double(strDisplay));
        elseif src == uint8(16) && all(isstrprop(strDisplay, 'xdigit'))
            c = dec2bin(hex2dec(strDisplay));
        end
    case uint8(8) % 转换为八进制
        if src == uint8(2) && all(ismember(strDisplay, '01'))
            c = dec2base(bin2dec(strDisplay), 8);
        elseif src == uint8(10) && all(ismember(strDisplay, '0123456789.'))
            c = dec2base(str2double(strDisplay), 8);
        elseif src == uint8(16) && all(isstrprop(strDisplay, 'xdigit'))
            c = dec2base(hex2dec(strDisplay), 8);
        end
end
    
```

若您对此书内容有任何疑问，可以凭在线交流卡登录 MATLAB 中文论坛与作者交流。

```

case uint8(16) % 转换十六进制
    if src == uint8(2) && all(ismember(strDisplay, '01'))
        c = dec2hex(bin2dec(strDisplay));
    elseif src == uint8(8) && all(ismember(strDisplay, '01234567'))
        c = dec2hex(oct2dec(str2double(strDisplay)));
    elseif src == uint8(10) && all(ismember(strDisplay, '0123456789.'))
        c = dec2hex(str2double(strDisplay));
    end
end
end

```

21) 八进制转换为十进制的函数 oct2dec:

```

function valDec = oct2dec(valOct)
%   valOct——八进制数
%   valDec——十进制数
str = num2str(valOct); % 将八进制数转换为字符数组
val = str - '0'; % 将字符数组转换为对应的数字数组
twos = pow2(length(str) * 3 - 3 : -3 : 0); % 加权数组
valDec = sum(val .* twos); % 加权运算并求和

```

22) 正弦/反正弦、余弦/反余弦、正切/反正切、开方/开三次方、平方/倒数、阶乘/求和、 $\log_2 x/2^x$ 、 $\lg x/10^x$ 、 $\ln x/e^x$ 的 Callback 函数(以阶乘/求和为例)

```

function fac_Callback(hObject, eventdata, handles)
unaryFcn(hObject, eventdata, handles, 'factorial(%f)', 'sum([1; %f])');

```

23) 多功能按钮调用的公用函数 unaryFcn

```

function unaryFcn(hObject, eventdata, handles, op1, op2)
%% 一元函数调用的公用函数
isSecFun = getappdata(gcf, 'isSecFun'); % 是否为第 2 函数
setappdata(gcf, 'showExpand', false);
setappdata(gcf, 'isDecimal', false);
setappdata(gcf, 'hasOperator', false);
setappdata(gcf, 'exp', '');
str = get(handles.display, 'string');
if ~isSecFun
    try
        format short;
        res = eval(sprintf(op1, str));
        set(handles.display, 'string', num2str(res, '%7.3f'));
    catch
        set(handles.display, 'string', '运算错误!');
    end
else
    setappdata(gcf, 'isSecFun', false);
    set(handles.secndf, 'visible', 'off');
    set(handles.radiobutton1, 'enable', 'on');
    set(handles.radiobutton2, 'enable', 'on');
    set(handles.radiobutton3, 'enable', 'on');
    try

```

```

format short;
res = eval(sprintf(op2, str));
set(handles.display, 'string', num2str(res, '%7.3f'));
catch
set(handles.display, 'string', '运算错误!');
end
end
end

```

24) 双目运算 $x^y/x^{1/y}$ 的 Callback 函数

```

function xy_Callback(hObject, eventdata, handles)
isSecFun = getappdata(gcf, 'isSecFun'); % 是否为第 2 函数
hasOperator = getappdata(gcf, 'hasOperator'); % 是否添加了运算符
base = getappdata(gcf, 'base'); % 数值的进制
exp = getappdata(gcf, 'exp'); % 运算表达式
b = get(handles.display, 'string'); % 屏显字符串
num = str2val(b, base); % 将屏显字符串转换为十进制数值
if ~isSecFun % 若当前调用第 1 个函数
    if hasOperator
        exp(end) = '^';
    else
        setappdata(gcf, 'hasOperator', true);
        exp = [exp num2str(num) '^'];
    end
    setappdata(gcf, 'showExpand', false);
    setappdata(gcf, 'exp', exp);
else % 若当前调用第 2 个函数  $x^{1/y}$ 
    funa_b(hObject, eventdata, handles, 'xyinv(%g,');
end

```

25) 运算 $x^{1/y}$ 调用的函数 xyinv

```

function c = xyinv(a, b)
c = a^(b(-1));

```

26) 均值/平方和、方差/标准差运算的功能选择键【DC】的 Callback 函数:

```

function dc_Callback(hObject, eventdata, handles)
set(handles.secndf, 'visible', 'on', 'string', 'M-0');
set(handles.radiobutton1, 'enable', 'off');
set(handles.radiobutton2, 'enable', 'off');
set(handles.radiobutton3, 'enable', 'off');
set(handles.jinzhi, 'SelectedObject', handles.radiobutton4);
h_all = [handles.num0 handles.num1 handles.num2 handles.num3 handles.num4 ...
handles.num5 handles.num6 handles.num7 handles.num8 handles.num9 ...
handles.e_val handles.pi_val handles.dot];
set(h_all, 'enable', 'on');
a_f = [handles.numa handles.numb handles.numc handles.numd handles.nume handles.numf];
set(a_f, 'enable', 'off');
set(handles.display, 'string', '请输入一组数值:');
reset(hObject, eventdata, handles); % 重置所有参数

```

若您对此书内容有任何疑问，可以凭在线交流卡登录 MATLAB 中文论坛与作者交流。

27) 样本数输入键【M+】的 Callback 函数

```
function m_add_Callback(hObject, eventdata, handles)
showExpand = getappdata(gcf, 'showExpand');
str = get(handles.display, 'string');
if showExpand
    handles.datas = [handles.datas str2double(str)];
    set(handles.secndf, 'string', ['M-' num2str(length(handles.datas))]);
    guidata(hObject, handles);
    setappdata(gcf, 'showExpand', false);
end
```

28) 均值/平方和按钮的 Callback 函数

```
function mean1_Callback(hObject, eventdata, handles)
if (~isfield(handles, 'datas')) || (isempty(handles.datas))
    return;
end
%% 获取相关参数
showExpand = getappdata(gcf, 'showExpand');
isSecFun = getappdata(gcf, 'isSecFun'); % 是否为第 2 函数
str = get(handles.display, 'string'); % 屏显字符串
datas = handles.datas; % 获取输入的数据组
if showExpand % 若扩展显示
    datas = [datas str2double(str)];
    setappdata(gcf, 'showExpand', false);
end
if ~isSecFun % 若为按钮的第 1 函数
    val = mean(datas);
else % 若为按钮的第 2 函数
    val = sum(datas.^2);
    setappdata(gcf, 'isSecFun', false);
end
set(handles.display, 'string', num2str(val, '% 8.2f'));
set(handles.secndf, 'visible', 'off', 'string', '2ndF');
set(handles.radiobutton1, 'enable', 'on');
set(handles.radiobutton2, 'enable', 'on');
set(handles.radiobutton3, 'enable', 'on');
handles.datas = [];
guidata(hObject, handles);
```

29) 方差/标准差按钮的 Callback 函数

```
function std1_Callback(hObject, eventdata, handles)
if (~isfield(handles, 'datas')) || (isempty(handles.datas))
    return;
end
%% 获取相关参数
showExpand = getappdata(gcf, 'showExpand');
isSecFun = getappdata(gcf, 'isSecFun'); % 是否为第 2 函数
%% 获取屏显字符串和输入的数据组
```

```

str = get(handles.display, 'string');
datas = handles.datas;
if showExpand % 若扩展显示
    datas = [datas str2double(str)];
    setappdata(gcf, 'showExpand', false);
end
if ~isSecFun % 若采用第 1 功能函数计算
    val = std(datas)^2;
else % 若采用第 2 功能函数计算
    val = std(datas);
    setappdata(gcf, 'isSecFun', false);
end
set(handles.display, 'string', num2str(val, '% 8.2f'));
set(handles.secndf, 'visible', 'off', 'string', '2ndF');
set(handles.radiobutton1, 'enable', 'on');
set(handles.radiobutton2, 'enable', 'on');
set(handles.radiobutton3, 'enable', 'on');
handles.datas = [];
guidata(hObject, handles);
    
```

30) e 值按钮的 Callback 函数

```

function e_val_Callback(hObject, eventdata, handles)
set(handles.display, 'string', '2.71828182'); % 屏显为 pi 值
%% 更新相关参数的值
setappdata(gcf, 'isDecimal', true);
setappdata(gcf, 'showExpand', false);
setappdata(gcf, 'hasOperator', false);
    
```

31) pi 值按钮的 Callback 函数

```

function pi_val_Callback(hObject, eventdata, handles)
set(handles.display, 'string', '3.14159265'); % 屏显为 e 值
%% 更新相关参数的值
setappdata(gcf, 'isDecimal', true);
setappdata(gcf, 'showExpand', false);
setappdata(gcf, 'hasOperator', false);
    
```

若您对此书内容有任何疑问，可以凭在线交流卡登录 MATLAB 中文论坛与作者交流。

附录

MATLAB GUI 设计常用函数

函数/命令	函数说明	函数/命令	函数说明	函数/命令	函数说明
abs	绝对值	clc	清空命令行	doc	显示帮助信息
acos	反余弦	clear	清空工作空间	dot	矢量点积
acot	反余切	clf	清空当前窗口	double	转换为双精度值
activexcontrol	创建 ActiveX 控件	clipboard	复制、粘贴	drawnow	重绘窗口
all	是否所有元素为真	clock	返回当前时间为向量	echo	回显执行的 M 文件
allchild	查找所有子对象	close	删除指定的窗口	eps	相邻最大的浮点数
ancestor	查找父对象	closereq	默认的窗口关闭函数	error	显示错误信息
and	逻辑与	colormap	获取/设置颜色映像值	errordlg	错误提示对话框
angle	复数相位	comet	2-D 数据轨迹绘图	eval	执行字符串
annotation	创建注释对象	compass	绘制带指针的圆盘	exist	变量/函数是否被定义
ans	最近生成的答案	complex	创建复数	exp	指数函数
any	是否所有元素为假	conj	复共轭	eye	创建单位矩阵
area	创建面(patch 对象)	continue	执行下一次循环	ezplot	函数绘图
asin	反正弦	conv	卷积;多项式乘法	factor	因式分解
atan	反正切	copyobj	复制对象及其子对象	factorial	阶乘
axes	创建坐标轴对象	corrcoef	相关系数	false	返回逻辑假
axis	坐标轴的坐标范围	cos	余弦	fclose	关闭打开的文件
bar	条状图(patch 对象)	cot	余切	feof	判断是否到达文件尾
base2dec	N 进制转 十进制	cross	向量叉积	feval	执行函数
beep	产生蜂鸣声	csvread	读逗号分隔的文件	fgetl	读一行字符串
bitand	位与	csvwrite	写逗号分隔的文件	fgets	读一行字符串带换行
bitcmp	位非	datacursormode	数据光标模式	fieldnames	返回结构体的域名
bitget	访问位	data	返回当前日期	figure	创建窗口对象
bitor	位或	datenum	返回当前串行日期数	find	返回非零元素的下标
bitset	设置位	datestr	转换日期为字符串	findall	指定属性的所有对象
bitshift	移位	deal	分配输入值给输出值	findobj	查找指定属性的对象
bitxor	位异或	deblank	去掉字符串尾部空格	findstr	查找短的字符串
blanks	创建空格字符串	dec2base	十进制转换为 N 进制	fix	向 0 取整
box	设置坐标轴边框	dec2bin	十进制转换为二进制	fliplr	左右翻转矩阵
break	跳出 for 或 while 循环	dec2hex	十进制转换为十六进制	flipud	上下翻转矩阵
cat	连接数组	delete	删除文件或对象	floor	向负无穷大取整
cd	获取当前路径字符串	demo	查看产品演示	fopen	打开文件/串口

续表

函数/命令	函数说明	函数/命令	函数说明	函数/命令	函数说明
ceil	向正无穷取整	diag	创建对角矩阵	format	设置输出的显示格式
cell	创建单元数组	dialog	创建普通对话框	fprintf	写文本到文件/串口
cell2mat	单元数组转换为矩阵	diary	保存命令行记录	fread	从文件/串口读二进制
cell2struct	单元数组转换为结构体	diff	相邻元素的差	frewind	重置文件位置指针
celldisp	显示单元数组的内容	dir	当前目录的文件列表	fscanf	从文件/串口读文本
cellstr	字符数组转换单元数组	disp	显示字符串到命令行	fseek	设置文件位置指针
char	转换为字符或字符串	dlmread	读数值数据到矩阵	ftell	定位文件位置指针
cla	清空当前坐标轴	dlmwrite	写矩阵为 ASCII 文件	func2str	函数句柄提取函数名
function	定义一个函数	iscellstr	判断字符串单元数组	log2	以 2 为底的对数
functions	返回函数句柄的信息	ischar	输入是否为字符数组	logical	数值转换为逻辑量
fwrite	写二进制到文件/串口	iscom	是否为 COM 对象	lookfor	查找关键字
gca	返回当前坐标轴句柄	isdir	检查输入是否为路径	lower	将字符串转换为小写
gcbf	执行对象回调的窗口	isempty	检查数组是否为空	mat2cell	矩阵拆分成单元数组
gcbo	执行回调的对象句柄	isequal	检查数组是否等价	mat2str	矩阵转换为字符串
gcf	返回当前窗口的句柄	isfield	是否为结构体的字段	max	返回数组的最大元素
gco	返回当前对象的句柄	isfinite	查找值为有限的元素	mean	返回数组的平均值
genvarname	由字符串组建变量名	isfloat	输入是否为浮点数组	median	返回数组的中值
get	获取对象的属性	isglobal	输入是否为全局变量	menu	创建菜单选择对话框
getappdata	获取应用数据的值	ishandle	输入是否为图形句柄	mfilename	正运行的 M 文件名
ginput	获取输入点坐标	ishold	返回当前 hold 状态	min	返回数组的最小元素
global	定义全局变量	isinf	查找值为无限的元素	mod	求模
grid	设置坐标轴的网格	isinteger	输入是否为整数数组	namelengthmax	支持的最长变量名
gtext	用鼠标放置文本	iskeyword	输入是否为关键字	NaN	非数
guidata	存储和更新 GUI 数据	isletter	数组元素是否为字母	nargchk	检查输入参数个数
guide	打开 GUIDE	islogical	输入是否为逻辑数组	nargin	输入参数的个数
guihandles	创建 handles 结构体	isnan	查找数组的非数元素	nargout	输出参数的个数
help	查找函数的帮助信息	isnumeric	输入是否为数值数组	nargoutchk	检查输出参数的个数
helpdlg	创建帮助对话框	isprop	输入是否为对象属性	ndims	返回数组的维数
hex2dec	十六进制转换为十进制	isreal	所有元素是否为实数	ne	测试元素是否相等
hex2num	十六进制转换为双精度	isscalar	检查输入是否为标量	nnz	返回非零元素的个数
hggroup	创建组对象	issorted	元素是否按顺序排列	nonzeros	返回一系列非零元素
hist	直方图	isspace	查找字符串中的空格	norm	向量和矩阵的范数
hold	设置坐标轴 hold 状态	isstr	输入是否为字符数组	not	逻辑非
horzcat	水平连接数组	isstrprop	字符串是否为该类别	now	返回当前日期和时间
imag	获得复数的虚部	isstruct	输入是否为结构数组	num2cell	数值转换为单元数组
image	显示图像对象	isvalid	串口/定时器是否有效	num2hex	数值转换为十六进制

若您对此书内容有任何疑问，可以凭在线交流卡登录 MATLAB 中文论坛与作者交流。

续表

函数/命令	函数说明	函数/命令	函数说明	函数/命令	函数说明
imfinfo	获得图片的信息	isvarname	检查输入是否为变量	num2str	数值转换为字符串
imread	读图片为图像数据	isvector	检查输入是否为向量	numel	返回数组元素的个数
imwrite	写图像数据到图片	keyboard	等待键盘输入	nzmax	返回非零元素的个数
Inf	无穷大	lasterr	最后返回的错误信息	open	根据扩展名打开文件
input	请求用户输入	lasterror	最后返回的错误信息	openfig	打开或创建 .fig 文件
inputdlg	创建输入对话框	lastwarn	最后返回的警告信息	or	逻辑或
inputname	函数输入的变量名	legend	图形的标注	pack	整理内存
instrfind	从内存查找串口对象	length	向量的长度	pagesetupdlg	页面设置对话框
int2str	整数转化为字符串	light	创建光对象	pan	拖拽当前窗口
int8/int16	转换为带符号整数	line	创建线对象	patch	创建块对象
intmax	可获得的最大整数值	listdlg	创建列表对话框	pcode	生成 P 文件
intmin	可获得的最小整数值	load	从磁盘加载变量	pi	圆周率
isa	数据是否为指定类别	log	自然对数	plot	2-D 绘图
isappdata	是否存在该应用数据	log10	以 10 为底的对数	print	创建硬拷贝输出
iscell	输入是否为单元数组	log1p	求表达式 $\ln(1+x)$ 的值	printdlg	创建打印对话框
questdlg	创建提问对话框	strncmppi	比较前 n 个字符	warndlg	创建警告对话框
quit	退出当前 MATLAB	strread	按指定格式读字符串	weekday	返回当前的星期
rand	均匀分布	struct	创建结构体	which	查找函数和文件
randn	正态分布	strvcat	字符串纵向连接	xlabel	设置坐标轴 X 轴标签
readasync	异步读	subplot	创建子坐标轴	xlim	设置坐标轴 X 轴范围
real	返回复数的实部	sum	数组元素求和	xlsfinfo	是否包含 Excel 页
rectangle	创建矩形对象	surface	创建曲面对象	xlsread	读 Excel 文件
repmat	扩展数组	tan	正切	xlswrite	写 Excel 文件
reset	重设对象属性为默认	textlabel	字符串转换为 TEX 格式	xor	逻辑异或
reshape	重塑矩阵形状	text	创建文本对象	zeros	创建全 0 数组
rmappdata	移除应用数据	textread	从文本文件读数据	zoom	放大或缩小
rmfield	移除结构体的字段	textscan	从文本文件读数据		
round	四舍五入	tic	启动计时		
save	变量存储到磁盘	toc	停止计时		
saveas	窗口/模型保存为图片	timer	创建定时器对象		
serial	创建串口对象	timerfind	查找定时器		
set	设置对象属性	timerfindall	查找所有定时器		
setappdata	设置应用数据	title	设置坐标轴的标题		
sign	Signum 函数	true	逻辑真		
sin	正弦函数	type	显示文件内容		
single	转换为单精度浮点数	uibbuttongroup	创建按钮组对象		
size	数组的维数	uicontextmenu	创建右键菜单对象		

若您对此书内容有任何疑问，可以凭在线交流卡登录 MATLAB 中文论坛与作者交流。

续表

函数/命令	函数说明	函数/命令	函数说明	函数/命令	函数说明
sort	数组元素排序	UiControl	创建 UiControl 对象		
sqrt	开方	uigetdir	创建路径选择对话框		
sscanf	按指定格式读字符串	uigetfile	创建文件打开对话框		
start	运行定时器	uimenu	创建菜单对象或选项		
startat	指定时刻运行定时器	uipanel	创建面板对象		
std	标准差	uipushtool	创建工具栏按钮		
stem	绘制离散序列数据	uiputfile	创建文件保存对话框		
stop	停止定时器	uiwait	等待窗口对象被删除		
stopasync	停止异步读写	uiresume	继续程序的执行		
str2double	字符串转换为双精度值	uisetcolor	创建颜色设置对话框		
str2func	创建函数句柄	uisetfont	创建字体设置对话框		
str2mat	字符串序列转为矩阵	uistack	设置对象堆放顺序		
str2num	字符串转换为数值	uitoggletool	创建工具栏切换按钮		
strcat	字符串横向连接	uitoolbar	创建工具栏对象		
strcmp	字符串比较	upper	字符串转换为大写		
strcmpi	比较前 n 个字符	view	转换视角		
strfind	查找字符串	wait	等待定时器停止运行		
strmatch	匹配字符串	waitbar	创建进度条对象		
strncmp	比较前 n 个字符	waitforbut tonpress	等待键盘或鼠标动作		

若您对此书内容有任何疑问，可以凭在线交流卡登录 MATLAB 中文论坛与作者交流。

[G e n e r a l I n f o r m a t i o n]

书名= MATLAB GUI设计学习手记 第二版

作者= 罗华飞编著

页数= 578

出版社= 北京市：北京航空航天大学出版社

出版日期= 2011.02

SS号= 12761068

DX号= 000008067505

URL= <http://book.szdnnet.org.cn/bookDetail.jsp?dxNumber=000008067505&d=96EC477C0C5F085C1332EC80B5C0AA10>